

Nikon

DIGITÁLNÍ FOTOAPARÁT

COOLPIX P1000

Návod k použití



Rychlé vyhledání tématu

- Před použitím fotoaparátu si nejprve pečlivě přečtěte tento návod.
- Abyste zajistili správné použití fotoaparátu, nezapomeňte si přečíst část „Pro vaši bezpečnost“ (strana vi).
- Přečtěte si část „Nemířte objektivem na slunce“ (strana 189) v kapitole „Péče o produkt“.
- Po přečtení si návod uložte na snadno přístupném místě pro budoucí použití.

Cz

Rychlé vyhledání tématu

Na tuto stránku se můžete vrátit klepnutím nebo kliknutím na tlačítko  v pravém dolním rohu každé stránky.

Hlavní témata

Úvod	iii
Obsah	x
Jednotlivé části fotoaparátu	1
Začínáme	14
Základní operace při fotografování a přehrávání	21
Funkce pro fotografování	30
Funkce pro přehrávání	79
Videosekvence	89
Připojení fotoaparátu k televizoru, tiskárně nebo počítači	102
Používání menu	112
Technické poznámky	185

Běžná témata



Pro vaši
bezpečnost



Manuální
zaostřování



Rady k nastavení
expozice



Dálkové ovládání



Funkce ovládacích
prvků



Funkce, které
nelze používat
současně



Řešení možných
problémů



Rejstřík



Úvod

Nejprve si přečtěte toto

Děkujeme vám, že jste si zakoupili digitální fotoaparát Nikon COOLPIX P1000.

Symboly a konvence použité v tomto návodu

- Klepnutím nebo kliknutím na tlačítko  v pravém dolním rohu každé stránky zobrazíte stránku „Rychlé vyhledání tématu“ (iii).
- Symboly

Symbol	Popis
	Tento symbol označuje upozornění a informace, které je třeba si přečíst předtím, než začnete fotoaparát používat.
	Tento symbol označuje poznámky a informace, které je třeba si přečíst předtím, než začnete fotoaparát používat.
	Tato ikona označuje další stránky s relevantními informacemi.

- Paměťové karty SD, SDHC a SDXC jsou v tomto návodu označovány jako „paměťové karty“.
- Chytré telefony a tablety jsou označovány jako „chytrá zařízení“.
- Nastavení fotoaparátu v době jeho zakoupení jsou označována jako „výchozí nastavení“.
- Názvy položek menu na obrazovce fotoaparátu a názvy tlačítek nebo hlášení na obrazovce počítače jsou uváděny tučným písmem.
- V tomto návodu jsou někdy ukázkové snímky na obrazovce vynechány, aby bylo zobrazení indikátorů na obrazovce přehlednější.



Informace a upozornění

Celoživotní vzdělávání

Jako součást závazku společnosti Nikon k „celoživotnímu vzdělávání“ ve vztahu k podpoře a informacím o nových výrobcích jsou k dispozici na následujících webových stránkách pravidelně aktualizované informace:

- Pro uživatele v USA: <http://www.nikonusa.com/>
- Pro uživatele v Evropě: <http://www.europe-nikon.com/support/>
- Pro uživatele v Asii, Oceánii, na Středním východě a v Africe: <http://www.nikon-asia.com/>

Na těchto webových stránkách naleznete nejnovější informace o výrobcích, rady a odpovědi na často kladené otázky (FAQ) a další informace o digitální fotografii. Další informace můžete získat od regionálního zastoupení společnosti Nikon. Kontaktní údaje naleznete na níže uvedené webové stránce.

<http://imaging.nikon.com/>

Používejte výhradně elektronické příslušenství Nikon

Konstrukce fotoaparátů Nikon COOLPIX odpovídá těm nejvyšším standardům a fotoaparáty obsahují komplexní elektronické obvody. Splnění provozních a bezpečnostních požadavků pro tyto elektronické obvody je ověřeno pouze u elektronického příslušenství Nikon (včetně nabíječek baterií, baterií, síťových zdrojů a kabelů USB) certifikovaného společností Nikon k použití s tímto digitálním fotoaparátem Nikon.

POUŽÍVÁNÍ JINÉHO ELEKTRONICKÉHO PŘÍSLUŠENSTVÍ NEŽ ZNAČKY NIKON MŮŽE POŠKODIT FOTOAPARÁT A ZNEPLATNIT ZÁRUKU SPOLEČNOSTI NIKON.

Použití jiných dobíjecích lithium-iontových baterií, které nejsou označeny holografickým štítkem Nikon, může narušovat normální provoz fotoaparátu nebo způsobit jeho přehřátí, vznícení, popraskání či vytékání baterií.

Holografický štítek: Slouží k identifikaci pravosti výrobku Nikon.



Podrobnější informace ohledně příslušenství Nikon vám poskytne místní autorizovaný prodejce výrobků Nikon.

Před fotografováním důležitých snímků

Před fotografováním důležitých událostí, jako je např. svatba, fotografování na cestách apod., zhotovte zkušební snímky, abyste se ujistili o bezchybné funkčnosti přístroje. Společnost Nikon nenesе žádnou odpovědnost za škody a ztráty zisku, ke kterým může dojít v důsledku poruchy přístroje.



Informace o návodech

- Žádná část návoduů dodávaných s výrobkem nesmí být jakýmkoli způsobem reprodukována, kopírována, šířena, ukládána v zálohovacích systémech ani v jakékoli formě překládána do jiného jazyka bez předchozího písemného svolení společnosti Nikon.
- Ilustrace a obsah obrazovek uvedené v tomto návodu se mohou od vlastního výrobku lišit.
- Společnost Nikon si vyhradzuje právo kdykoli bez předchozího upozornění změnit specifikaci hardwaru a softwaru popsaného v tomto návodu.
- Společnost Nikon nenese odpovědnost za škody vzniklé používáním tohoto přístroje.
- Přestože bylo vynaloženo maximální úsilí na zajištění správnosti a úplnosti informací obsažených v těchto návodech, uvítáme, pokud budete o jakékoli zjištěné nesrovnalosti nebo chybějících údajích informovat regionální zastoupení společnosti Nikon (adresa je poskytována odděleně).

V souladu s autorskými právy

Na základě autorského práva nesmí být snímky nebo záznamy prací chráněných autorským právem pořízené fotoaparátem použity bez svolení držitele autorského práva. Výjimkou je osobní použití, ale i to může být omezeno v případě snímků nebo záznamů výstav či živých vystoupení.

Likvidace paměťových médií

Mějte na paměti, že smazáním snímků ani zformátováním paměťových médií, jako jsou paměťové karty, se originální obrazová data zcela nevymažou. Smazané soubory z vyřazeného média lze někdy obnovit pomocí komerčního softwaru, což může vést ke zneužití osobních obrazových dat. Za ochranu soukromí těchto dat odpovídá sám uživatel.

Než vyřadíte paměťové médium nebo než je přenecháte jiné osobě, resetujte všechna nastavení fotoaparátu pomocí funkce **Obnovit vše** v menu nastavení (📖113) nebo funkce **Obnovit výchozí nast.** v menu sítě (📖113). Po resetování smažte veškerá data v přístroji pomocí komerčního softwaru pro mazání dat nebo přístroj naformátujte pomocí funkce **Formátovat kartu** v menu nastavení (📖113) a poté jej zcela zaplňte snímky, které neobsahují žádné soukromé informace (například snímky prázdné oblohy).

Dejte pozor, aby při fyzické likvidaci paměťových karet nedošlo k úrazu nebo poškození majetku.



Pro vaši bezpečnost

Abyste zamezili škodám na majetku nebo zranění sebe či jiných osob, přečtěte si před použitím tohoto výrobku kompletně text „Pro vaši bezpečnost“.

Tyto bezpečnostní pokyny uchovávejte na místě, kde si je budou moci přečíst všichni uživatelé výrobku.



NEBEZPEČÍ

Zanedbání upozornění označených tímto symbolem znamená vysoké riziko úmrtí nebo vážného zranění.



VAROVÁNÍ

Zanedbání upozornění označených tímto symbolem může vést k úmrtí nebo vážnému zranění.



UPOZORNĚNÍ

Zanedbání upozornění označených tímto symbolem může vést ke zranění nebo škodám na majetku.



VAROVÁNÍ

- **Nepoužívejte výrobek za chůze nebo při řízení vozidla.** Zanedbání tohoto upozornění může vést k nehodě nebo jinému zranění.
- **Výrobek nerozebírejte ani neupravujte. Nedotýkejte se vnitřních částí výrobku, k jejichž odhalení došlo v důsledku pádu výrobku nebo jiné nehody.** Zanedbání těchto upozornění může vést k úrazu elektrickým proudem nebo jinému zranění.
- **Všimnete-li si jakékoli nestandardní situace, jako jsou například vznik kouře, vysoká teplota nebo neobvyklý zápach výrobku, ihned odpojte baterii nebo jiný zdroj energie.** Pokračující používání výrobku může vést k požáru, popálení nebo jinému zranění.
- **Výrobek uchovávejte v suchu. S výrobkem nemanipulujte mokřýma rukama. Se zástrčkou nemanipulujte mokřýma rukama.** Zanedbání těchto upozornění může vést k požáru nebo úrazu elektrickým proudem.
- **Neponechávejte svou kůži v dlouhodobějším kontaktu s výrobkem, který je zapnutý nebo zapojený do elektrické sítě.** Zanedbání tohoto upozornění může vést k nízkoteplotním popáleninám.
- **Nepoužívejte výrobek v přítomnosti vznětlivého prachu nebo plynů, jako je propan, benzin nebo aerosoly.** Zanedbání tohoto upozornění může vést k výbuchu nebo požáru.
- **Nemířte bleskem na řidiče motorových vozidel.** Zanedbání tohoto upozornění může vést k nehodám.

vi



- **Výrobek uchovávejte mimo dosah dětí.** Zanedbání tohoto upozornění může vést ke zranění nebo k poruše výrobku. Rovněž mějte na paměti, že malé součásti představují riziko udušení. Dojde-li k polknutí libovolné součásti výrobku dítětem, ihned vyhledejte lékařskou pomoc.
- **Neomotávejte si ani jiným způsobem neobtáčejte poutka či popruhy výrobku okolo krku.** Zanedbání tohoto upozornění může vést k nehodám.
- **Nepoužívejte baterie, nabíječky, síťové zdroje ani kabely USB, které nejsou určeny konkrétně pro tento výrobek. Při použití baterií, nabíječek, síťových zdrojů a kabelů USB určených pro tento výrobek se vyvarujte následujícího:**
 - **Poškozování, úpravy nebo násilné vytrhávání či ohýbání kabelů, jejich umísťování pod těžké předměty nebo vystavování kabelů vysokým teplotám či ohni.**
 - **Používání cestovních transformátorů nebo adaptérů určených k převodu jednoho napětí na jiné, resp. používání převodníků ze stejnosměrného na střídavé napětí.**Zanedbání těchto upozornění může vést k požáru nebo úrazu elektrickým proudem.
- **Nemanipulujte se zástrčkou při nabíjení výrobku nebo při použití síťového zdroje za bouřky.** Zanedbání tohoto upozornění může vést k úrazu elektrickým proudem.
- **Nemanipulujte holýma rukama s výrobkem na místech vystavených extrémně vysokým nebo nízkým teplotám.** Zanedbání tohoto upozornění může vést k popáleninám nebo omrzlinám.



UPOZORNĚNÍ

- **Neponechávejte objektiv namířený do slunce nebo jiného silného zdroje světla.** Světlo zaostřené objektivem by mohlo způsobit požár nebo poškození vnitřních součástí výrobku. Při fotografování objektů v protisvětle udržujte slunce mimo záběr. Sluneční světlo zaostřené uvnitř fotoaparátu v případě slunce v záběru by mohlo způsobit požár.
- **Na místech, kde je jeho použití zakázáno, výrobek vypněte. Na místech se zakázaným použitím bezdrátových zařízení vypněte všechny bezdrátové funkce.** Rádiové frekvence vyzařované výrobkem mohou narušovat činnost přístrojů na palubě letadel, v nemocnicích a jiných lékařských zařízeních.
- **Nebude-li výrobek delší dobu používán, vyjměte baterii a odpojte síťový zdroj.** Zanedbání tohoto upozornění může vést k požáru nebo poruše výrobku.



- **Nedotýkejte se pohyblivých součástí objektivu ani jiných pohyblivých součástí.** Zanedbání tohoto upozornění může vést ke zranění.
- **Neodpalujte záblesky v kontaktu (nebo blízko) s lidskou kůží nebo předměty.** Zanedbání tohoto upozornění může vést k popálení nebo požáru.
- **Nevyklápějte vestavěný blesk při použití blesku nasazeného do sáněk pro upevnění příslušenství na fotoaparátu.** V případě nedodržení tohoto pokynu může dojít k požáru nebo poškození výrobku.
- **Neponechávejte delší dobu výrobek na místech vystavených extrémně vysokým teplotám, například v uzavřeném automobilu nebo na přímém slunečním světle.** Zanedbání tohoto upozornění může vést k požáru nebo poruše výrobku.
- **Nepřepřavujte fotoaparát s nasazeným stativem nebo podobným příslušenstvím.** Zanedbání tohoto upozornění může vést ke zranění nebo k poruše výrobku.



NEBEZPEČÍ pro baterie

- **S bateriemi nenakládejte nesprávným způsobem.** Zanedbání následujících upozornění může vést k vytečení, přehřátí či prasknutí baterií nebo k požáru:
 - Používejte pouze dobíjecí baterie schválené pro použití v tomto výrobku.
 - Nevystavujte baterie ohni nebo nadměrným teplotám.
 - Baterie nerozebírejte.
 - Nezkratujte kontakty baterií dotykem předmětů, jako jsou řetízky na krk, sponky do vlasů nebo jiné kovové předměty.
 - Nevystavujte baterie nebo výrobky, ve kterých jsou tyto baterie vloženy, silným nárazům.
- **Nabíjejte pouze indikovaným způsobem.** Zanedbání tohoto upozornění může vést k vytečení, přehřátí či prasknutí baterií nebo k požáru.
- **Dojde-li ke kontaktu kapaliny z baterie s očima, vypláchněte oči velkým množstvím čisté vody a ihned vyhledejte lékařskou pomoc.** Opožděná reakce může vést k poškození zraku.





VAROVÁNÍ pro baterie

- **Baterie uchovávejte mimo dosah dětí.** Dojde-li k polknutí baterie dítětem, ihned vyhledejte lékařskou pomoc.
- **Neponořujte baterie do vody a nevystavujte je dešti.** Zanedbání tohoto upozornění může vést k požáru nebo poruše výrobku. Dojde-li k zvlhnutí výrobku, ihned jej otřete ručníkem nebo podobným předmětem.
- **Zaznamenáte-li na bateriích nějaké změny, například změnu zbarvení nebo deformaci, ihned je přestaňte používat. Pokud se nenabíjí za určenou dobu, přestaňte je nabíjet.** Nebudete-li dbát těchto pokynů, může dojít k vytečení baterií, přehřátí, prasknutí nebo požáru.
- **Když již baterie nadále nepotřebujete, izolujte kontakty samolepicí páskou.** Dojde-li ke kontaktu kovových předmětů s kontakty baterie, může dojít k přehřátí či prasknutí baterie nebo k požáru.
- **Dojde-li ke kontaktu kapaliny z baterie s lidskou kůží nebo oblečením, ihned opláchněte postižené místo velkým množstvím čisté vody.** Zanedbání tohoto upozornění může vést k podráždění kůže.



Obsah

Rychlé vyhledání tématu	ii
Hlavní témata.....	ii
Běžná témata.....	ii
Úvod.....	iii
Nejprve si přečtete toto	iii
Symboly a konvence použité v tomto návodu.....	iii
Informace a upozornění.....	iv
Pro vaši bezpečnost.....	vi
Jednotlivé části fotoaparátu.....	1
Tělo fotoaparátu	2
Základní funkce ovládacích prvků.....	5
Monitor/hledáček	8
Přepínání údajů na obrazovce (tlačítko DISP)	8
Při fotografování.....	9
Při přehrávání.....	12
Začínáme.....	14
Přípevnění popruhu fotoaparátu.....	15
Přípevnění krytky objektivu a sluneční clony.....	15
Vložení baterie a paměťové karty.....	16
Vyjmutí baterie nebo paměťové karty.....	16
Nabíjení baterie.....	17
Otevření monitoru	18
Nastavení fotoaparátu.....	19
Základní operace při fotografování a přehrávání.....	21
Pořizování snímků.....	22
Používání vestavěného blesku.....	25
Nasazení krytky sánek pro upevnění příslušenství BS-1 (prodávána samostatně).....	25
Nahrávání videosekvencí.....	25
Přepnutí mezi monitorem a hledáčkem.....	26
Přehrávání snímků.....	27
Mazání snímků.....	28
Obrazovka pro výběr snímků k vymazání.....	29



Funkce pro fotografování.....	30
Volba expozičního režimu.....	31
Režim A (Auto).....	32
Motivový program (fotografování podle snímacích podmínek).....	33
Tipy a poznámky k motivovým programům	34
Fotografování s funkcí Jednoduché panoráma	41
Přehrávání jednoduchého panoramatu	43
Kreativní režim (použití efektů při fotografování)	44
Režimy P , S , A a M (nastavení expozice pro fotografování)	46
Rady k nastavení expozice	47
Rozsah řízení časů závěrky (režimy P , S , A a M).....	49
Snímání s nastavením Bulb nebo Time (v režimu M).....	50
Režim U (Uživatelská nastavení).....	52
Uložení nastavení do režimu U (Uložit uživatelská nastavení)	53
Nastavení funkcí fotografování pomocí multifunkčního voliče	54
Zábleskový režim	55
Samospoušť.....	58
Samospoušť det. úsměv (automatické fotografování usmívajících se tváří)	60
Používání automatického zaostřování.....	61
Výběr zaostřovacího režimu	61
Tlačítko spouště	62
Používání zaostření s vyhledáním hlavního objektu.....	63
Používání systému detekce tváří	64
Používání funkce změkčení pleti	65
Objekty, které nejsou vhodné pro automatické zaostřování.....	65
Blokování zaostření	66
Používání manuálního zaostřování.....	67
Korekce expozice (úprava jasu)	69
Používání tlačítka Fn (funkce).....	70
Používání zoomu	71
Výchozí nastavení (blesk, samospoušť a zaostřovací režim).....	73
Funkce, které při fotografování nelze používat současně	75
<hr/>	
Funkce pro přehrávání	79
Zvětšení výřezu snímku.....	80
Přehrávání náhledů snímků / zobrazení kalendáře.....	81
Prohlížení a mazání snímků pořízených v režimu sériového snímání (sekvence)	82
Prohlížení snímků patřících do sekvence	82
Mazání snímků patřících do sekvence	83
Úpravy snímků (statické snímky)	83
Před úpravou snímků	83



Rychlé vylepšení: vylepšení kontrastu a sytosti barev	84
D-Lighting: vylepšení jasu a kontrastu	84
Změkčení pleti: změkčení pleťových tónů	85
Filtrové efekty: používání digitálních filtrových efektů	86
Malý snímek: zmenšení velikosti snímku	87
Oříznutí: vytvoření oříznuté kopie snímku	88
Videosekvence	89
Základní operace pro nahrávání a přehrávání videosekvencí	90
Ukládání statických snímků při nahrávání videosekvencí	93
Manuální videosekv. (nastavení expozice pro nahrávání videosekvencí)	94
Pořizování časosběrného snímku	96
Nahrávání superčasosběrné videosekvence	98
Operace během přehrávání videosekvence	99
Úpravy videosekvencí	100
Extrahování pouze požadované části videosekvence	100
Uložení snímku z videosekvence jako statického snímku	101
Připojení fotoaparátu k televizoru, tiskárně nebo počítači	102
Využití snímků	103
Prohlížení snímků na televizoru	104
Tisk snímků bez použití počítače	105
Připojení fotoaparátu k tiskárně	105
Tisk jednotlivých snímků	106
Tisk více snímků současně	107
Přenos snímků do počítače (NX Studio)	109
Instalace softwaru NX Studio	109
Kopírování snímků do počítače pomocí softwaru NX Studio	109
Používání menu	112
Akce prováděné v menu	113
Obrazovka pro výběr snímků	115
Seznamy menu	116
Menu fotografování	116
Menu Manuální režim videosekv.	117
Menu videosekvence	117
Menu přehrávání	118
Menu sítě	118
Menu nastavení	119
Menu fotografování (všeobecná nastavení snímání)	121
Kvalita obrazu	121
Velikost obrazu	123



Menu fotografování (režim P, S, A nebo M)	124
Picture Control (COOLPIX Picture Control)	124
Vlastní Picture Control (COOLPIX Vlastní Picture Control).....	128
Vývážení bílé barvy (nastavení barevného odstínu).....	129
Měření	132
Sériové snímání	133
Citlivost ISO.....	137
Bracketing expozice.....	139
Rež. činnosti zaostř. polí	140
Režim autofokusu	143
Korekce záblesk. exp.....	143
Filtr pro redukci šumu	144
Active D-Lighting	144
Vícenásobná expozice.....	145
Paměť zoomu	147
Výchozí pozice zoomu	148
Kontrola expozice – M.....	148
Menu Manuální režim videosekv.	149
Menu videosekvence	150
Možnosti videa.....	150
Režim autofokusu	153
Elektron. redukce vibrací.....	154
Redukce hluku větru	154
Zoom pro mikrofon	155
Snímací frekvence.....	155
Citlivost exter. mikrofonu	156
Menu přehrávání	157
Označit pro přenos.....	157
Prezentace	158
Ochrana.....	159
Otočit snímek.....	159
Možnosti zobr. sekvence	160
Vybrat klíčový snímek.....	160
Menu síť	161
Používání klávesnice pro zadávání textu	163
Menu nastavení	164
Časové pásmo a datum.....	164
Bez paměťové karty?	166
Nastavení monitoru	167
Automatické přepínání EVF (automatické přepínání zobrazení do hledáčku)	169
Razítko data.....	169
Samosp.:po pořízení sním.....	170



Redukce vibrací	171
Pomoc. světlo AF	172
Digitální zoom	172
Funkce boč. ovl. zoomu	173
Zoom se skok. vrácením	173
Možnosti příkazového kroužku	174
TI.ex.paměti/blok.zaost.	175
Nastavení zvuku	175
Automat. vypnutí	176
Formátovat kartu	176
Jazyk/Language	176
HDMI	177
Nabíjení z počítače	179
Komentář ke snímku	180
Informace o autor. právu	181
Data o poloze	182
Přepínání volby Av/Tv	182
Obnovit čísl. souborů	183
Zvýraznění	184
Obnovit vše	184
Verze firmwaru	184
<hr/>	
Technické poznámky	185
Upozornění	186
Poznámky o funkcích bezdrátové komunikace	187
Péče o produkt	189
Fotoaparát	189
Baterie	190
Síťový zdroj/nabíječka	192
Paměťové karty	192
Čištění a uchovávání	194
Čištění	194
Uchovávání fotoaparátu	194
Chybová hlášení	195
Řešení možných problémů	198
Názvy souborů	207
Volitelné příslušenství	208
Externí blesky	210
Dálkové ovládání ML-L7	212
Technické údaje	217
Paměťové karty, které lze použít	222
Rejstřík	224



Jednotlivé části fotoaparátu

Tělo fotoaparátu	2
Základní funkce ovládacích prvků.....	5
Monitor/hledáček.....	8



Tělo fotoaparátu

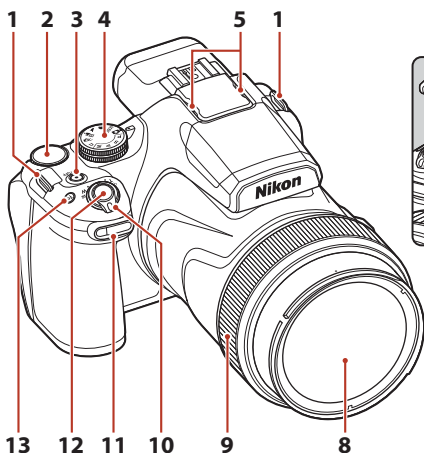

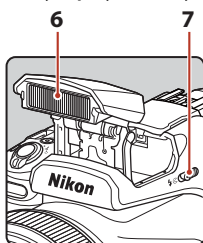

Vyklopený vestavěný blesk



1	Očko pro upevnění popruhu.....	15	9	Příkazový kroužek.....	67, 174
2	Příkazový volič.....	46		Ovladač zoomu.....	71
3	Hlavní vypínač / kontrolka zapnutí přístroje (kontrolka nabíjení).....	17, 19, 24	10	W : Širokoúhlá poloha.....	71
4	Volič expozičních režimů.....	22, 31		T : Teleobjektiv.....	71
5	Mikrofon (stereo).....	90, 155		: Přehrávání náhledů snímků.....	81
6	Vestavěný blesk.....	25, 55		: Zvětšení výřezu snímku.....	80
7	Páčka (vyklopení blesku).....	55	11	Kontrolka samospouště.....	58
8	Objektiv			Světlo předblesku proti červeným očím.....	57
				Pomocné světlo AF.....	172
			12	Tlačítko spouště.....	24, 62
			13	Tlačítko Fn (funkce).....	70

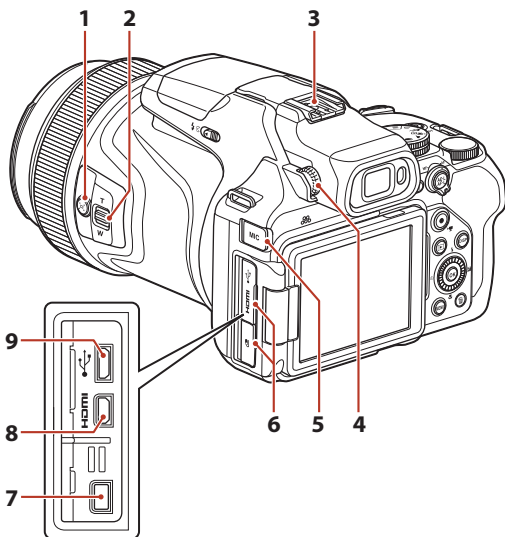



1	Tlačítko  (zoom se skokovým vrácením).....72	5	Krytka konektoru pro externí mikrofon209
2	Boční ovladač zoomu71 W : Širokoúhlá poloha71 T : Teleobjektiv71	6	Krytka konektoru17, 103
3	Sáňky pro upevnění příslušenství25, 210	7	Kontakt pro připojení příslušenství.....209
4	Volič dioptrické korekce hledáčku26	8	Mikrokonektor HDMI (typ D).....103
		9	Konektor micro-USB.....17, 103



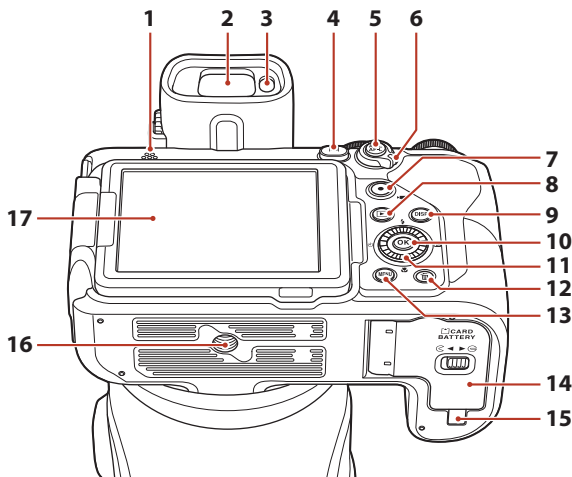









1	Reproduktor.....	99, 175	10	Tlačítko OK (aktivace volby)	113
2	Elektronický hledáček	26	11	Otočný multifunkční volič (multifunkční volič)*	54, 113
3	Oční snímač	26	12	Tlačítko ☒ (mazání)	28
4	Tlačítko □ (monitor).....	26	13	Tlačítko MENU (menu).....	113, 116
5	Tlačítko AE-L/AF-L	66, 175	14	Krytka prostoru pro baterii / slotu pro paměťovou kartu.....	16
6	Volič zaostřovacího režimu.....	61, 67	15	Krytka průchodky kabelu konektoru (pro připojení volitelného síťového zdroje)	208
7	Tlačítko ● (☑ záznam videosekvence)	25, 90	16	Stativový závit	
8	Tlačítko ▶ (přehrávání).....	27	17	Monitor.....	8, 18
9	Tlačítko DISP (zobrazení).....	8			











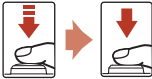













* V tomto návodu je stisknutí horní, dolní, levé nebo pravé části multifunkčního voliče označováno symboly ▲, ▼, ◀ a ▶.













Základní funkce ovládacích prvků

Ovládací prvek	Hlavní funkce	
 <p>Volič expozičních režimů</p>	Pro fotografování	Volba expozičního režimu (☰31).
 <p>Volič zaostřovacího režimu</p>	Pro fotografování	Volba nastavení AF (automatické zaostřování) nebo MF (manuální zaostřování).
 <p>Tlačítko  (AE-L/AF-L)</p>	Pro fotografování	Zablokování expozice nebo zaostření.
 <p>Ovladač zoomu</p>	Pro fotografování	Posunutím směrem k symbolu T (☉) (dlouhá ohnisková vzdálenost) lze objekt přiblížit, posunutím směrem k symbolu W (☒) (krátká ohnisková vzdálenost) dojde k oddálení záběru a zobrazení větší plochy.
	Pro přehrávání	<ul style="list-style-type: none"> • Posunutím směrem k symbolu T (☉) se snímek přiblíží, posunutím směrem k symbolu W (☒) se zobrazí snímky formou náhledů nebo kalendáře. • Úprava hlasitosti při přehrávání videosekvence.
 <p>Tlačítko  (zoom se skokovým vrácením)</p>	Pro fotografování	Dočasně rozšíří obrazový úhel.
 <p>Boční ovladač zoomu</p>	Pro fotografování	<p>Ovládání funkce přiřazené v poloze Funkce boč. ovl. zoomu.</p> <ul style="list-style-type: none"> • Zoom (výchozí nastavení): Posunutím směrem k symbolu T (dlouhá ohnisková vzdálenost) lze objekt přiblížit, posunutím směrem k symbolu W (krátká ohnisková vzdálenost) dojde k oddálení záběru a zobrazení větší plochy. • Manuální zaostřování: Pokud je volič zaostřovacího režimu nastaven do polohy MF, ovladač slouží k manuálnímu nastavení zaostření.



Ovládací prvek	Hlavní funkce	
 <p>Tlačítko spouště</p>	Pro fotografování	Namáčknutí tlačítka spouště do poloviny: nastavení zaostření a expozice. Domáčknutí tlačítka na doraz: uvolnění závěrky.
	Pro přehrávání	Návrat do expozičního režimu.
 <p>Tlačítko  záznam videosekvence)</p>	Pro fotografování	Slouží k zahájení a zastavení nahrávání videosekvence.
	Pro přehrávání	Návrat do expozičního režimu.
 <p>Multifunkční volič</p>	Pro fotografování	<ul style="list-style-type: none"> Při zobrazené obrazovce fotografování: Tlačítka lze zobrazit následující obrazovky nastavení: <ul style="list-style-type: none"> Nahoru ():  (zábleskový režim) Doleva ():  (samospoušť / samospoušť detekující úsměv) Dolů ():  (zaostřovací režim)* Doprava ():  (korekce expozice) Když je aktivní expoziční režim A, M nebo  (Manuální videosekv.): Otáčením multifunkčního voliče nastavíte clonové číslo. * Dostupné pouze tehdy, když je volič zaostřovacího režimu nastaven do polohy AF.
	Pro přehrávání	<ul style="list-style-type: none"> Při zobrazení obrazovky přehrávání: zobrazený snímek změníte tlačítky nahoru () ,doleva () ,dolů () ,doprava () nebo otočením multifunkčního voliče. Při zobrazení zvětšeného snímku: posun zobrazené oblasti.
	Pro nastavení	<ul style="list-style-type: none"> Tlačítka , ,  nebo otáčením multifunkčního voliče lze vybrat položku a tlačítkem  lze výběr použít.
 <p>Tlačítko  (aktivace volby)</p>	Pro přehrávání	<ul style="list-style-type: none"> Zobrazení jednotlivých snímků sekvence v režimu přehrávání jednotlivých snímků (28). Posouvání snímku pořízeného pomocí funkce Jednoduché panoráma. Přehrávání videosekvencí. Přepnutí mezi přehráváním náhledů snímků nebo zobrazením zvětšeného snímku a režimem přehrávání jednotlivých snímků.
	Pro nastavení	Použití položky vybrané pomocí multifunkčního voliče.



Ovládací prvek	Hlavní funkce	
 Příkazový volič	Pro fotografování	<ul style="list-style-type: none"> Když je aktivní expoziční režim P (☞46): nastavení flexibilního programu. Když je aktivní expoziční režim S, M (☞46) nebo Manuální v režimu ☞ (Manuální videosekv.): nastavení času závěrky.
	Pro přehrávání	Změna faktoru zvětšení přiblíženého snímku.
 Příkazový kroužek	Pro fotografování	<ul style="list-style-type: none"> Pokud je volič zaostřovacího režimu nastaven do polohy AF: Zobrazení obrazovky nastavení, která je vybrána v části Možnosti příkazového kroužku (☞119).* Pokud je volič zaostřovacího režimu nastaven do polohy MF: Manuální nastavení zaostření. * V některých expozičních režimech není tato funkce k dispozici.
 Tlačítko MENU (menu)	Pro fotografování/ přehrávání	Zobrazení nebo zavření menu (☞113).
 Tlačítko Fn (funkce)	Pro fotografování	Když je aktivní expoziční režim P, S, A, M nebo U : Zobrazení nebo zavření menu nastavení, například Sériové snímání nebo Redukce vibrací .
 Tlačítko  (monitor)	Pro fotografování/ přehrávání	Přepínání mezi monitorem a hledáčkem (☞26).
 Tlačítko DISP (zobrazení)	Pro fotografování/ přehrávání	Přepínání údajů na obrazovce.
 Tlačítko  (přehrávání)	Pro fotografování	Přehrávání snímků (☞27).
	Pro přehrávání	<ul style="list-style-type: none"> Je-li fotoaparát vypnutý, stisknutím a podržením tohoto tlačítka jej zapnete v režimu přehrávání (☞27). Návrat do expozičního režimu.
 Tlačítko  (mazání)	Pro fotografování	Vymazání posledního uloženého snímku (☞28).
	Pro přehrávání	Mazání snímků (☞28).



Monitor/hledáček

Informace, které se zobrazují na obrazovce pro fotografování nebo přehrávání, se liší v závislosti na nastavení fotoaparátu a jeho stavu.

Přepínání údajů na obrazovce (tlačítko DISP)

K přepínání údajů na obrazovce při fotografování nebo přehrávání stiskněte tlačítko **DISP** (zobrazení).

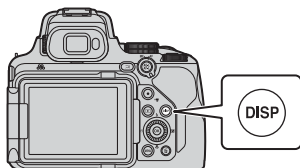

Při fotografování

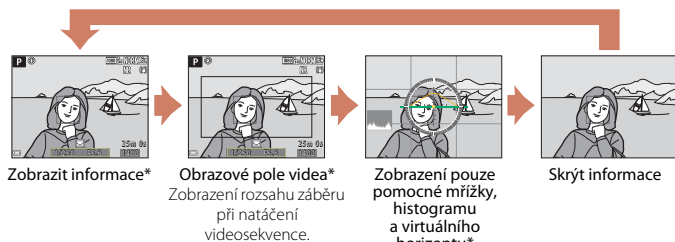

* Pomocná mřížka, histogram a virtuální horizont se zobrazují v závislosti na nastavení v části **Nastavení monitoru** (167) v menu nastavení.

Při přehrávání



Při fotografování

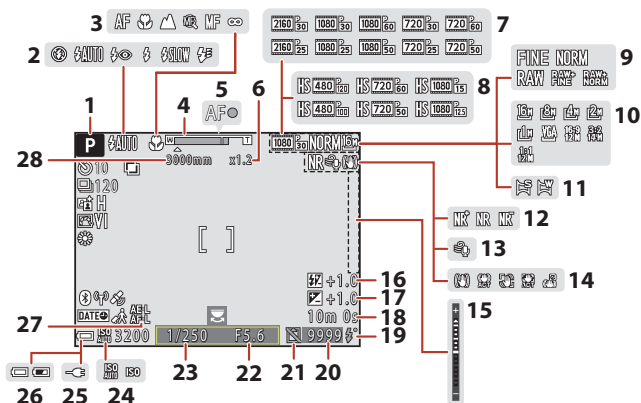

1	Expoziční režim	31	16	Korekce zábleskové expozice	143
2	Zábleskový režim	55	17	Hodnota Korekce expozice	69
3	Zaostřovací režim	61, 67	18	Zbývající doba nahrávání videosekvence	90, 91
4	Indikace zoomu	62, 71	19	Indikace připravenosti k záblesku	55
5	Indikace zaostření	24	20	Počet zbývajících snímků (statické snímky)	22, 122
6	Zvětšení digitálního zoomu	71	21	Symbol Spuštění povoleno (pokud není vložena paměťová karta)	166, 200
7	Možnosti videa (videosekvence s normální rychlostí)	150	22	Clonové číslo	46
8	Možnosti videa (HS videosekvence) ..	151	23	Čas závěrky	46
9	Kvalita obrazu	121	24	Citlivost ISO	137
10	Velikost obrazu	123	25	Indikace připojení síťového zdroje/nabíječky	
11	Jednoduché panoráma	41	26	Indikace stavu baterie	22
12	Filtr pro redukci šumu	144		Indikace zámku automatické expozice (AE) / automatického zaostřování (AF) (statický snímek)	66, 175
13	Redukce hluku větru	154	27	Ohnisková vzdálenost (v 35mm formátu [135])	71, 147
14	Symbol Redukce vibrací	171			
	Symbol Elektron. redukce vibrací	154			
15	Indikace expozice	48			



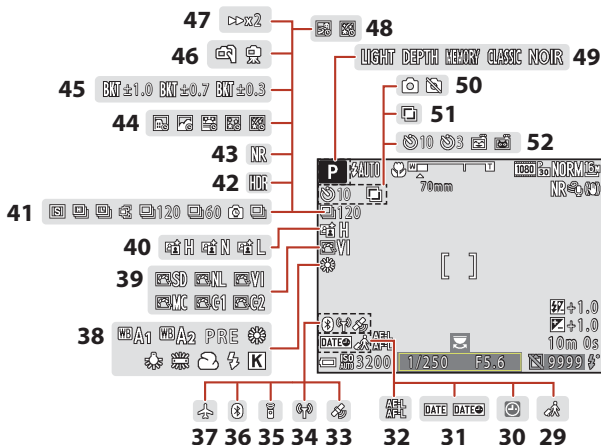

29	Symbol Cílové místo cesty	164
30	Indikace nenastaveného data.....	164, 199
31	Razítko data.....	169
32	Indikace zámku automatické expozice (videosekvence).....	91, 175
33	Data o poloze.....	182
34	Indikace komunikace Wi-Fi.....	162
35	Indikace připojení dálkového ovládání Bluetooth	215
36	Indikace komunikace Bluetooth	162
37	Režim V letadle	161
38	Vyvážení bílé barvy	129
39	COOLPIX Picture Control.....	124
40	Active D-Lighting.....	144

41	Expoziční režim Sériové snímání	38, 40, 133
42	Protisvětlo (HDR).....	37
43	Série pro redukci šumu / jeden snímek	34, 36
44	Časosběrné snímání	96
45	Bracketing expozice.....	139
46	Z ruky / ze stativu	35, 36
47	Rychlost přehrávání	98
48	Vícenásobná expoz. Zjasnit.....	39
49	Skupina efektů (kreativní režim)	44
50	Pořízení statického snímku (při nahrávání videosekvence).....	93
51	Vícenásobná expozice.....	145
52	Indikace funkce Samospoušť.....	58
	Samospoušť det. úsměv	60
	Aut. portrét dom. zvířat	38



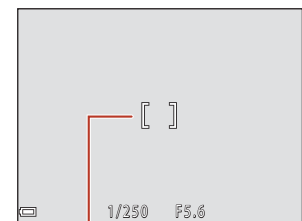

53 54 55 56 57 58

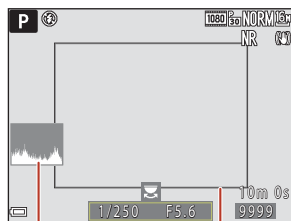

59 60

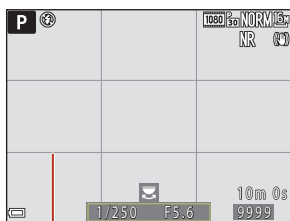

61

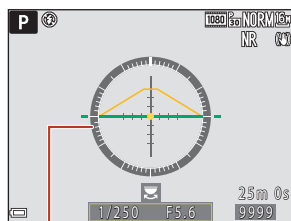

62

- 53 Zaostřovací pole (zaostření s vyhledáním hlavního objektu).....63, 141
- 54 Zaostřovací pole (střed/manuálně)33, 66, 140
- 55 Zaostřovací pole (detekce obličeje, detekce tváří zvířat)38, 60, 64, 140
- 56 Zaostřovací pole (sledování objektu)141, 142

- 57 Oblast Bodové měření132
- 58 Oblast Zdůrazněný střed132
- 59 Zobr./skrytí histogramů167
- 60 Pomocné ohraničení (režim **Měsíc** či **Sledování ptáků** nebo zoom se skokovým vrácením)40, 72
- 61 Zobr./skrytí pom. mřížky167
- 62 Virtuální horizont167, 168



Při přehrávání

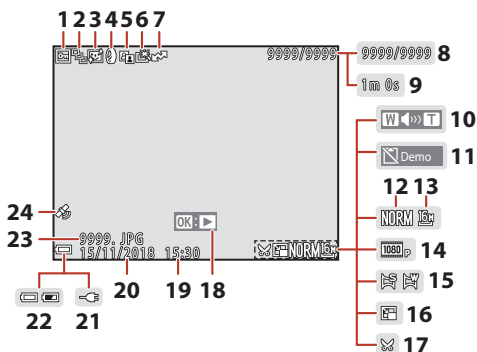

1	Symbol Ochrana	159	14	Možnosti videa	150
2	Zobrazení sekvence (při vybrané možnosti Jednotlivé snímky)	160	15	Indikace funkce Jednoduché panoráma	43
3	Symbol Změkčení pleti	85	16	Symbol Malý snímek	87
4	Symbol Filtrové efekty	86	17	Symbol oříznutí	88
5	Symbol D-Lighting	84		Informace pro přehrávání Jednoduché panoráma	43
6	Symbol Rychlé vylepšení	84	18	Vodítko pro přehrávání sekvence	82
7	Symbol rezervace pro přenos	157		Vodítko pro přehrávání videosekvence	90
8	Číslo aktuálního snímku / celkový počet snímků		19	Čas záznamu	
9	Délka videosekvence nebo uplynulá doba přehrávání		20	Datum záznamu	
10	Indikace hlasitosti	99	21	Indikace připojení síťového zdroje/ nabíječky	
11	Symbol Spuštění povoleno (když není vložena paměťová karta)	166	22	Indikace stavu baterie	22
12	Kvalita obrazu	121	23	Číslo a typ souboru	207
13	Velikost obrazu	123	24	Indikace zaznamenaných dat o poloze	182



Zobrazení informací o rozložení jasů

Pomocí zobrazeného histogramu nebo pomocí blikajícího displeje lze pro každou úroveň jasu zkontrolovat ztrátu kontrastních detailů na prosvětlených a zastíněných místech. Jsou zde uvedeny pokyny, jak upravit jas snímku pomocí funkcí, jako je korekce expozice.

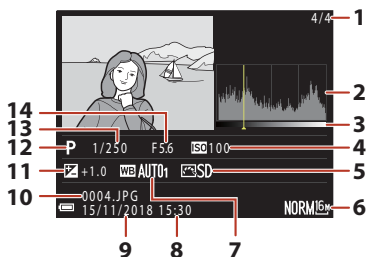

1	Číslo aktuálního snímku / celkový počet snímků	8	Čas záznamu.....19, 164
2	Histogram ¹	9	Datum záznamu.....19, 164
3	Rozložení jasů ²	10	Číslo a typ souboru.....207
4	Citlivost ISO.....137	11	Hodnota Korekce expozice69
5	COOLPIX Picture Control124	12	Expoziční režim31
6	Kvalita obrazu / Velikost obrazu121, 123	13	Čas závěrky46
7	Vyvážení bílé barvy.....129	14	Clonové číslo.....46

¹ Histogram je graf, který ukazuje rozložení odstínů na snímku. Vodorovná osa odpovídá jasu pixelu s tmavými odstíny vlevo a světlými odstíny vpravo. Svislá osa udává počet pixelů.

² Rozložení jasů udává jas na různých úrovních. Pokud je vybráno kontrolované rozložení jasů pomocí tlačítek multifunkčního voliče ◀▶ nebo jeho otočením, oblast obrazu, která odpovídá vybranému rozložení jasů, bliká.



Začínáme

Přípevnění popruhu fotoaparátu	15
Přípevnění krytky objektivu a sluneční clony.....	15
Vložení baterie a paměťové karty.....	16
Nabíjení baterie.....	17
Otevření monitoru	18
Nastavení fotoaparátu	19



Přípevnění popruhu fotoaparátu

Popruh připojte k levé a pravé straně fotoaparátu.

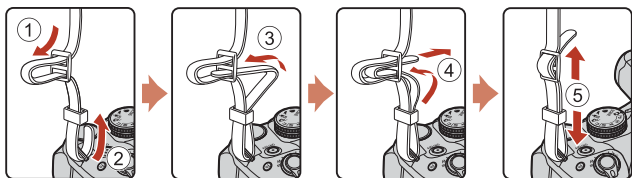

Přípevnění krytky objektivu a sluneční clony

- Pokud nefotografujete, nasadte krytku objektivu, aby byl objektiv chráněn.
- Sluneční clona stíní světlo, které negativně ovlivňuje snímky, a také pomáhá chránit fotoaparát. Sluneční clonu nepoužívejte při fotografování s bleskem ani v případech, kdy je k fotografování nutné pomocné světlo.

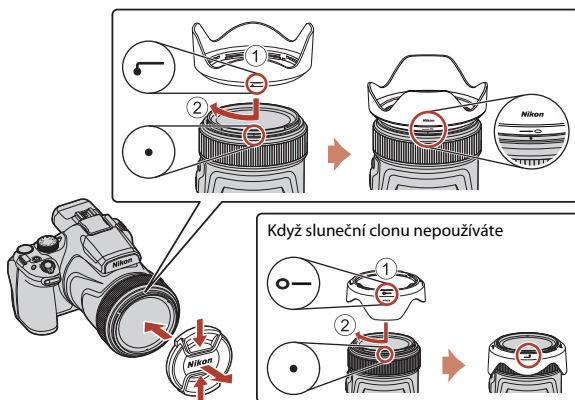

Vložení baterie a paměťové karty

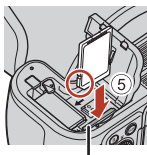
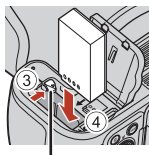
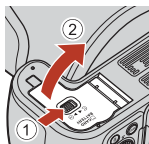

Aretace baterie

Slot pro paměťovou kartu

- Baterií se správně natočenými kladnými a zápornými kontakty odtlačte oranžovou aretaci baterie (③) a baterii zcela zasuňte (④).
- Paměťovou kartu zasuňte do slotu tak hluboko, až zaklapne na místo (⑤).
- Dbejte na to, abyste baterii ani paměťovou kartu nevložili spodní stranou vzhůru nebo převráceně, mohlo by tak dojít k poruše.
- Když je přepínač ochrany proti zápisu na paměťové kartě v poloze „lock“ (zamknuto), snímky nelze uložit ani vymazat a kartu nelze formátovat.

✓ Formátování paměťové karty

Paměťovou kartu, která byla předtím používána v jiném přístroji, při prvním vložení do tohoto fotoaparátu vždy tímto fotoaparátem naformátujte.

- **Formátováním paměťové karty se trvale odstraní veškeré snímky i ostatní data uložená na paměťové kartě.** Ujistěte se, že jste si před formátováním paměťové karty zkopírovali všechny snímky, které chcete zachovat.
- Vložte paměťovou kartu do fotoaparátu, stiskněte tlačítko **MENU** a v menu nastavení zvolte možnost **Formátovat kartu** (📖 113).

Vyjmutí baterie nebo paměťové karty

Vypněte fotoaparát a ujistěte se, že kontrolka zapnutí přístroje nesvítí a že je obrazovka vypnutá. Poté otevřete krytku prostoru pro baterii / slotu pro paměťovou kartu.

- Posunutím aretace baterii vysuňte.
- Jemným zatlačením na paměťovou kartu směrem do fotoaparátu paměťovou kartu povysuňte.
- Při manipulaci s fotoaparátem buďte opatrní, baterie a paměťová karta mohou být bezprostředně po použití fotoaparátu horké.



Nabíjení baterie

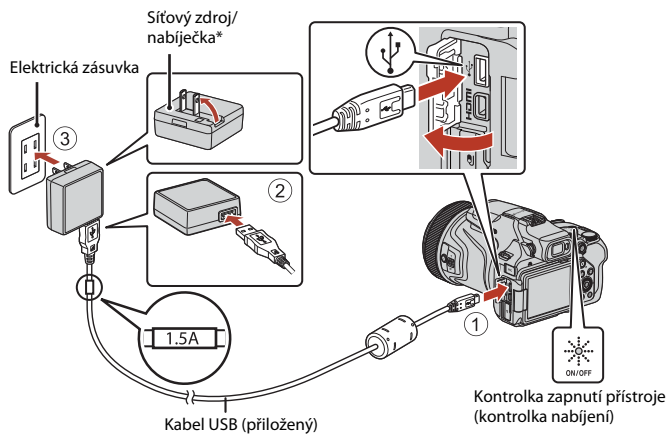

* V závislosti na zemi nebo oblasti zakoupení může být přiložen zásuvkový adaptér. Tvar zásuvkového adaptéru se liší podle země nebo oblasti zakoupení.

- Po připojení fotoaparátu s vloženou baterií k elektrické zásuvce se zahájí nabíjení (viz ilustrace). Kontrolka zapnutí přístroje (kontrolka nabíjení) pomalu bliká, což znamená, že se baterie dobíjí.
- Jakmile je baterie nabitá, kontrolka zapnutí přístroje zhasne. Odpojte síťový zdroj/nabíječku od elektrické zásuvky a odpojte kabel USB. Nabití zcela vybité baterie trvá přibližně 3 hodiny.
- Pokud kontrolka zapnutí přístroje bliká rychle, baterii nelze nabít. Možné příčiny jsou uvedeny níže.
 - Okolní teplota není vhodná k nabíjení.
 - Kabel USB nebo síťový zdroj/nabíječka nejsou správně připojeny.
 - Baterie je poškozená.



✓ Poznámky ke kabelu USB

- Nepoužívejte jiný kabel USB než model UC-E21. Při použití jiného kabelu USB než modelu UC-E21 by mohlo dojít k přehřátí, požáru nebo úrazu elektřinou.
- Zkontrolujte tvar a směr zástrček a zástrčky nezasunujte ani nevysunujte šikmo.

✓ Poznámky k nabíjení baterie

- Fotoaparát lze používat i během nabíjení, ale prodlužuje se tím doba nabíjení. Při používání fotoaparátu kontrolka zapnutí přístroje (kontrolka nabíjení) zhasne.
- Nikdy nepoužívejte jinou značku ani model síťového zdroje, než je síťový zdroj/nabíječka EH-73P. Nepoužívejte běžně dostupné síťové zdroje USB ani nabíječky pro mobilní telefony. Při nedodržení tohoto pokynu může dojít k přehřátí nebo poškození fotoaparátu.

Otevření monitoru

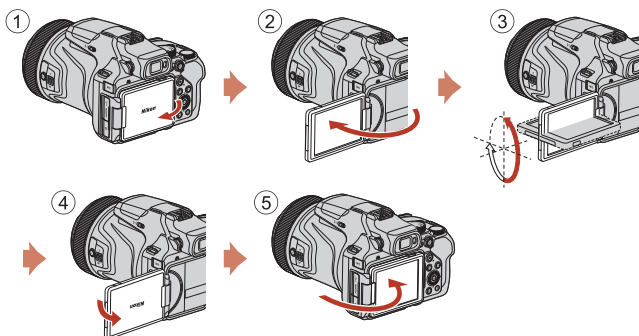

- U monitoru lze nastavit směr a úhel. Při běžném fotografování uložte monitor k zadní straně fotoaparátu obrazovkou směrem ven (5).
- Jestliže fotoaparát nepoužíváte nebo jej přenášíte, uložte monitor obrazovkou směrem k tělu fotoaparátu (1).

✓ Poznámky k monitoru

- Pokud je k fotoaparátu připojen kabel nebo příslušenství, nastavitelný rozsah monitoru může být omezen.
- Při manipulaci s monitorem nepoužívejte nadměrnou sílu a pohybujte monitorem v jeho nastavitelném rozsahu pomalu, aby nedošlo k poškození spojů.



Nastavení fotoaparátu

1 Zapněte fotoaparát.

- Pomocí multifunkčního voliče vyberte a upravte nastavení.

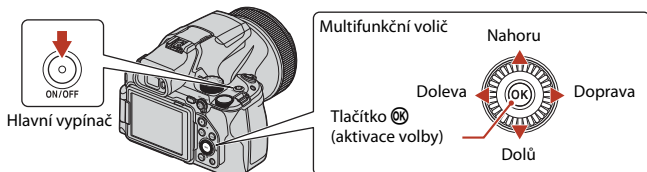

- Zobrazí se dialog pro volbu jazyka. Stisknutím tlačítek ▲ a ▼ na multifunkčním voliči vyberte jazyk a potvrďte stisknutím tlačítka OK.
- Jazyk lze kdykoli změnit pomocí položky **Jazyk/ Language** v menu nastavení (📖113).

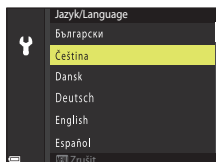

2 Zvolte možnost **Ano** a stiskněte tlačítko OK.

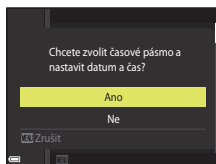

3 Vyberte své domácí časové pásmo a stiskněte tlačítko OK.

- Chcete-li zapnout letní čas, stiskněte tlačítko ▲; v horní části mapy se zobrazí symbol ☀️. Pokud chcete letní čas vypnout, stiskněte tlačítko ▼.

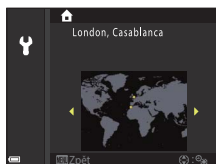

4 Stisknutím tlačítek ▲ a ▼ vyberte formát data a stiskněte tlačítko OK.



5 Zadejte aktuální datum a čas a stiskněte tlačítko **OK**.

- Stisknutím tlačítek ◀ a ▶ vyberete položky a stisknutím tlačítek ▲ a ▼ upravíte nastavení.
- Zvolte minutové pole a potvrďte nastavení stisknutím tlačítka **OK**.

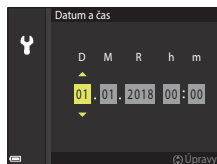

6 Po vyzvání vyberte stisknutím tlačítek ▲ a ▼ možnost **Ano** a stiskněte tlačítko **OK**.

- Fotoaparát se po dokončení nastavení vrátí na obrazovku provozních informací.

Resetování hodin

Pomocí položky **Časové pásmo a datum** v menu nastavení lze vybrat časové pásmo a nastavit hodiny fotoaparátu.

V menu **Časové pásmo** lze zapnout a vypnout letní čas.

Používání aplikace SnapBridge

Po navázání bezdrátového připojení mezi fotoaparátem a chytrým zařízením pomocí aplikace SnapBridge můžete odesílat snímky pořízené fotoaparátem do chytrého zařízení nebo fotografovat na dálku. Postup pro připojení naleznete v příloženém návodu „SnapBridge Průvodce připojením“.





Základní operace při fotografování a přehrávání

Pořizování snímků.....	22
Přehrávání snímků	27
Mazání snímků.....	28



Pořizování snímků

Zde se jako příklad používá režim  (auto). Režim  (auto) umožňuje pořizovat běžné snímky za různých snímacích podmínek.

1 Otočte volič expozičních režimů do polohy .

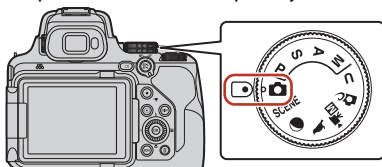

- Indikace stavu baterie

: Napětí baterie je vysoké.

: Napětí baterie je nízké.

- Tlačítkem **DISP** (zobrazení) můžete postupně přepínat informace zobrazené na obrazovce.

Počet zbývajících snímků

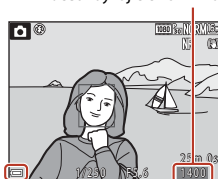

Indikace stavu baterie

2 Držte fotoaparát v klidu.

- K objektivu, blesku, pomocnému světlu AF, mikrofonu a reproduktoru nepřibližujte prsty ani žádné předměty.

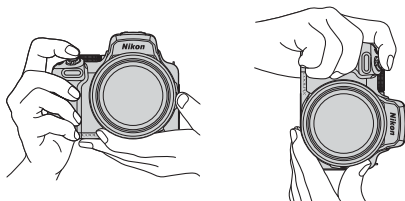

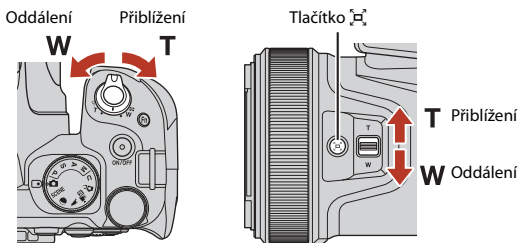

3 Vytvořte kompozici snímku.

- Posunutím ovladače zoomu nebo bočního ovladače zoomu změňte polohu objektivu se zoomem.
- Pokud při fotografování s dlouhou ohniskovou vzdáleností ztratíte objekt z dohledu, stisknutím tlačítka  (zoom se skokovým vrácením) můžete zorný úhel dočasně rozšířit, což usnadní umístění objektu do záběru.



Používání stativu

- Stativ doporučujeme použít ke stabilizaci fotoaparátu v následujících situacích:
 - při fotografování se zábleskovým režimem nastaveným na možnost  (vypnuto),
 - při nastavení dlouhé ohniskové vzdálenosti.
- Pokud při fotografování používáte ke stabilizaci fotoaparátu stativ, nastavte v menu nastavení položku **Redukce vibrací** na možnost **Vypnuto** ( 113), čímž předejdete případným chybám, které tato funkce může způsobit.
- Po upevnění fotoaparátu na stativ zajistěte, aby fotoaparát při vysouvání nebo zasouvání objektivu nepřepadl. Jednu nohu stativu prodlužte směrem k snímanému objektu a ostatní dvě nohy do stejné vzdálenosti směrem k sobě.
- Fotoaparát se může při ovládní mírně pohnout, i když je upevněn na stativu, což může rušit automatické zaostřování. Po manipulaci s fotoaparátem několik sekund počkejte a poté pomalu stiskněte tlačítko spouště.

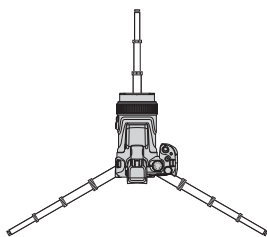

Při nastavení krátké ohniskové vzdálenosti

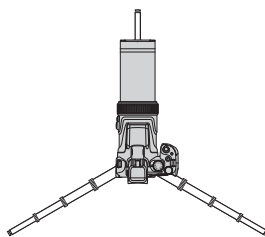

Při nastavení dlouhé ohniskové vzdálenosti



4 Namáčkněte tlačítko spouště do poloviny.

- Namáčknutí tlačítka spouště do poloviny znamená, že toto tlačítko stisknete a podržíte v místě, kde ucítíte mírný odpor.
- Jakmile je objekt zaostřen, zaostřovací pole nebo indikace zaostření se zobrazí zeleně.
- Při použití digitálního zoomu fotoaparát zaostřuje na střed záběru a zaostřovací pole se nezobrazuje.
- Jestliže zaostřovací pole nebo indikace zaostření bliká, fotoaparát není schopen zaostřit. Změňte kompozici snímku a zkuste znovu namáčknout tlačítko spouště.

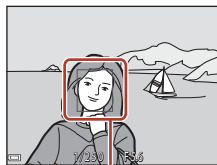
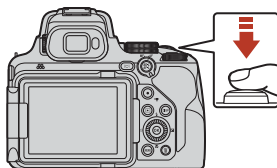

Zaostřovací pole

5 Nezvedejte prst a tlačítko spouště zcela domáčkněte.



✓ Poznámky k ukládání snímků nebo videosekvencí

Jestliže právě probíhá ukládání snímků nebo videosekvencí, indikace udávající počet zbývajících snímků nebo indikace udávající zbývajících dobu nahrávání bliká. **Neotevírejte krytku prostoru pro baterii / slotu pro paměťovou kartu a nevyjímejte baterii ani paměťovou kartu, dokud indikace bliká.** Mohlo by tak dojít ke ztrátě dat nebo poškození fotoaparátu či paměťové karty.

📎 Funkce Automat. vypnutí

- Pokud není přibližně po dobu jedné minuty provedena žádná operace, obrazovka se vypne, fotoaparát se přepne do pohotovostního režimu a kontrolka zapnutí přístroje začne blikat. Přibližně po třech minutách setrvávání v pohotovostním režimu se fotoaparát vypne.
- Chcete-li obrazovku opět zapnout, když je fotoaparát v pohotovostním režimu, proveďte nějakou operaci, například stisknete hlavní vypínač nebo tlačítko spouště.



Používání vestavěného blesku

V případě, že je nutné použít blesk, například za slabého osvětlení nebo při fotografování objektu v protisvětle, vyklepnete vestavěný blesk pomocí páčky  (vyklopení blesku).

- Pokud vestavěný blesk nepoužíváte, opatrně jej sklopte, dokud nebude zajištěn na místě.

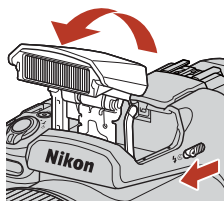

Nasazení krytky sáněk pro upevnění příslušenství BS-1 (prodávána samostatně)

①

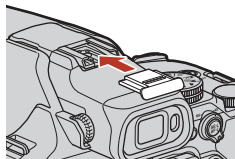

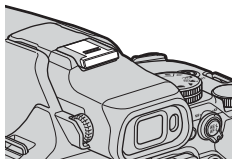

②



Nahrávání videosekvencí

Stisknutím tlačítka  (záznam videosekvence) spustíte nahrávání videosekvence.

- Dalším stisknutím tlačítka  nahrávání ukončíte. Když otočíte volič expozičních režimů do polohy  (Manuální videosekv.), budete moci nastavit čas závěrky a clonové číslo pro nahrávání videosekvencí.

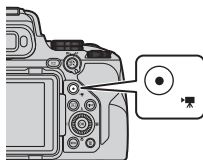

Přepnutí mezi monitorem a hledáčkem

Pokud jasné světlo okolí ztěžuje sledování monitoru, například svítí-li na monitor sluneční paprsky, doporučujeme použít hledáček.

- Jakmile přiblížíte obličej k hledáčku, snímač pohledu do hledáčku zareaguje a hledáček se zapne, zatímco monitor se vypne (výchozí nastavení).
- Pomocí tlačítka  (monitor) můžete také přepínat zobrazení mezi monitorem a hledáčkem.

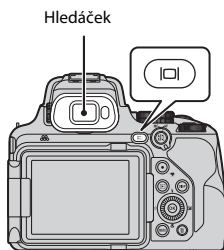

Dioptrická korekce hledáčku

Pokud je obraz v hledáčku obtížně viditelný, nastavte jej při pohledu do hledáčku otáčením voliče dioptrické korekce.

- Dejte pozor, abyste se prstem nebo nehtem neškráblí do oka.

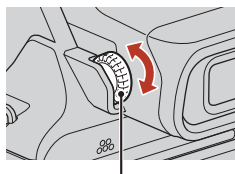

Volič dioptrické korekce hledáčku







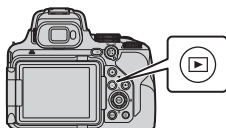

1 Stisknutím tlačítka (přehrávání) aktivujete režim přehrávání.

- Pokud stisknete a podržíte tlačítko  na vypnutém fotoaparátu, fotoaparát se zapne v režimu přehrávání.



2 Snímek k zobrazení vyberte pomocí multifunkčního voliče.

- Stisknutím a podržením některého z tlačítek     lze mezi snímky rychle procházet.
- Snímky lze také vybírat otáčením multifunkčního voliče.
- Tlačítkem **DISP** (zobrazení) můžete postupně přepínat informace zobrazené na obrazovce.
- Chcete-li přehrát zaznamenanou videosekvenci, stiskněte tlačítko .
- Chcete-li se vrátit do expozičního režimu, stiskněte tlačítko  nebo tlačítko spouště.
- Posunutím ovladače zoomu směrem k symbolu **T** () v režimu přehrávání jednotlivých snímků snímek přiblížíte.

Zobrazení předchozího snímku

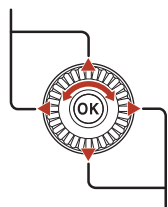

Zobrazení dalšího snímku







- V režimu přehrávání jednotlivých snímků přepnete posunutím ovladače zoomu směrem k symbolu **W** () do režimu přehrávání náhledů snímků a zobrazíte na obrazovce více snímků.

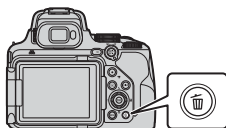

Mazání snímků

- 1** Chcete-li vymazat snímek právě zobrazený na obrazovce, stiskněte tlačítko  (mazání).



- 2** Pomocí tlačítek   multifunkčního voliče vyberte požadovaný způsob mazání a stiskněte tlačítko .

- Chcete-li zavřít menu bez smazání snímků, stiskněte tlačítko **MENU**.

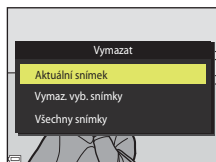

- 3** Zvolte možnost **Ano** a stiskněte tlačítko .

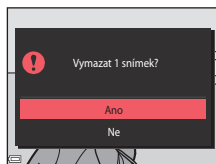

- Vymazané snímky nelze obnovit.



Poznámky k mazání snímků uložených současně ve formátu RAW a JPEG

Když pomocí fotoaparátu smažete snímky pořízené s nastavením **RAW + Fine** nebo **RAW + Normal** v poloze **Kvalita obrazu** (📖 116), vymažou se snímky uložené v obou formátech, RAW i JPEG. Není možné vymazat jen jeden formát snímku.

Mazání snímků pořízených v režimu sériového snímání (sekvence)

- Snímky pořízené v režimu sériového snímání se ukládají jako sekvence a v režimu přehrávání náhledů se zobrazuje pouze první (klíčový) snímek sekvence (výchozí nastavení).
- Pokud stisknete tlačítko  při zobrazení klíčového snímku sekvence, vymažou se všechny snímky v sekvenci.
- Chcete-li vymazat určité snímky v sekvenci, pomocí tlačítka  zobrazte jednotlivé snímky a stiskněte tlačítko .



Vymazání pořízeného snímku v režimu fotografování

V režimu fotografování je možné vymazat naposledy uložený snímek stisknutím tlačítka .



Obrazovka pro výběr snímků k vymazání

1 Pomocí tlačítek ◀▶ multifunkčního voliče nebo jeho otáčením vyberte snímek, který chcete vymazat.

- Posunutím ovladače zoomu (📖) směrem k symbolu **T** (📄) přepnete do režimu přehrávání jednotlivých snímků, zatímco jeho posunutím směrem k symbolu **W** (📷) zobrazíte náhledy.



2 Pomocí tlačítek ▲▼ zvolte možnost **ON** nebo **OFF**.

- Pokud je zvolena možnost **ON**, zobrazí se pod vybraným snímkem symbol. Opakováním kroků 1 a 2 vyberte další snímky.



3 Stisknutím tlačítka **OK** dokončete výběr snímků.

- Zobrazí se dialog pro potvrzení. Postupujte podle pokynů na obrazovce.



Funkce pro fotografování

Volba expozičního režimu.....	31
Režim  (Auto)	32
Motivový program (fotografování podle snímacích podmínek)	33
Kreativní režim (použití efektů při fotografování)	44
Režimy P , S , A a M (nastavení expozice pro fotografování)	46
Režim U (Uživatelská nastavení).....	52
Nastavení funkcí fotografování pomocí multifunkčního voliče	54
Zábleskový režim	55
Samospoušť.....	58
Samospoušť det. úsměv (automatické fotografování usmívajících se tváří)	60
Používání automatického zaostřování	61
Používání manuálního zaostřování.....	67
Korekce expozice (úprava jasu)	69
Používání tlačítka Fn (funkce)	70
Používání zoomu	71
Výchozí nastavení (blesk, samospoušť a zaostřovací režim).....	73
Funkce, které při fotografování nelze používat současně	75



Volba expozičního režimu

Otočením voliče expozičních režimů zarovnejte požadovaný expoziční režim se značkou na těle fotoaparátu.

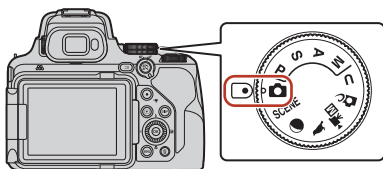

- **Režim  (Auto)**

Tento režim umožňuje pořizovat běžné snímky za různých snímacích podmínek.

- **Režimy SCENE,  a  (program)**

Pokud vyberete kterýkoli z těchto režimů podle snímacích podmínek, můžete pořídit snímky s nastavením, které je vhodné pro aktuální podmínky.

- **SCENE:** Stiskněte tlačítko **MENU** a vyberte motivový program. Při použití nastavení **Aut. volba motiv. prog.** fotoaparát rozpozná snímací podmínky při zaměření snímku a vy budete moci pořídit snímky v souladu s podmínkami.

-  (měsíc): Tento režim použijte při fotografování měsíce s nastavením dlouhé ohniskové vzdálenosti.

-  (sledování ptáků): Tento režim použijte při fotografování ptáků s nastavením dlouhé ohniskové vzdálenosti.

- **Režim  (Kreativní)**

Během fotografování můžete na snímky použít efekty.

- **Režimy P, S, A a M**

Tyto režimy umožňují lépe ovládat čas závěrky a clonové číslo.

- **Režim U (User settings – uživatelská nastavení)**

Často používaná nastavení režimů **P, S, A a M** lze uložit. Chcete-li fotografovat s uloženým nastavením, otočte volič expozičních režimů do polohy **U**.

- **Režim  (Manuální videosekv.)**

Videosekvence lze nahrávat s expozičním režimem časová automatika nebo s manuálním režimem.



Režim (Auto)

Tento režim umožňuje pořizovat běžné snímky za různých snímacích podmínek.

- Fotoaparát detekuje hlavní objekt a zaostří na něj (zaostření s vyhledáním hlavního objektu). Je-li detekována lidská tvář, fotoaparát automaticky zaostřuje s prioritou na tvář.
- Další informace naleznete v části „Používání automatického zaostřování“ (📖61).

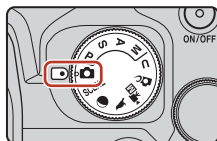

Funkce dostupné v režimu (Auto)

- Zábleskový režim (📖55)
- Samospoušť (📖58)
- Samospoušť det. úsměv (📖60)
- Zaostřovací režim (📖61)
- Korekce expozice (📖69)
- Menu fotografování (📖121)



Motivový program (fotografování podle snímacích podmínek)

Pokud vyberete kterýkoli z těchto režimů podle snímacích podmínek, můžete pořídit snímky s nastavením, které je vhodné pro aktuální podmínky.

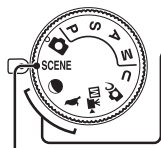

☉ Měsíc (📖40)^{1, 2, 3}, 🐦 Sledování ptáků (📖40)¹

Otočte volič expozičních režimů do polohy ☉ nebo 🐦 a fotografujte.

SCENE

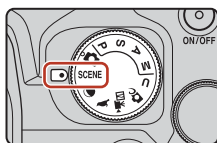

Stisknutím tlačítka **MENU** zobrazíte menu motivových programů a pomocí multifunkčního voliče vyberete některý z následujících motivových programů:

Aut. volba motiv. prog. (výchozí nastavení) (📖34)	Makro (📖36)
Portrét	Jídlo (📖37)
Krajina (📖34) ^{1, 2}	Ohňostroj (📖37) ³
Sport (📖35) ¹	Protisvětlo (📖37) ¹
Noční portrét (📖35)	Jednoduché panoráma (📖41) ¹
Párty/interiér (📖35) ¹	Portrét domác. zvířat (📖38)
Pláž ¹	SOFT Změkčující filtr ¹
Sníh ¹	Selektivní barva (📖38) ¹
Západ slunce ^{1, 2, 3}	Vícenásobná expoz. Zjasnit (📖39) ³
Úsvit/soumrak ^{1, 2, 3}	Časosběrné snímání (📖96) ³
Noční krajina (📖36) ^{1, 2}	Superčasosběrné videos. (📖98) ¹

¹ Fotoaparát zaostří na oblast uprostřed záběru. Polohu této oblasti nelze změnit.

² Fotoaparát zaostří na nekonečno.











³ Je doporučeno použít stativ (📖23). Pokud při fotografování používáte ke stabilizaci fotoaparátu stativ, nastavte pro položku **Redukce vibrací** (📖171) v menu nastavení hodnotu na **Vypnuto**.



Tipy a poznámky k motivovým programům

SCENE → Aut. volba motiv. prog.

- Po zaměření fotoaparátu na objekt fotoaparát samočinně rozpozná snímací podmínky a upraví podle nich nastavení snímání.

	Portrét (k pořizování blízkých portrétů jedné či dvou osob)
	Portrét (k pořizování portrétů většího počtu osob nebo snímků, v nichž pozadí zabírá velkou část kompozice záběru)
	Krajina
	Noční portrét (k pořizování blízkých portrétů jedné či dvou osob)
	Noční portrét (k pořizování portrétů většího počtu osob nebo snímků, v nichž pozadí zabírá velkou část kompozice záběru)
	Noční krajina
	Makro
	Protisvětlo (k pořizování snímků jiných objektů než osob)
	Protisvětlo (k pořizování portrétů)
	Jiné snímací podmínky

- Za některých snímacích podmínek nemusí fotoaparát vybrat požadovaná nastavení. V takovém případě vyberte jiný motivový program (31).

SCENE → Krajina









- Na obrazovce, která se zobrazí po výběru funkce  **Krajina**, vyberte možnost **Série pro redukci šumu** nebo **Jeden snímek**.
- Série pro redukci šumu:** Slouží k pořizování ostrých snímků krajin s minimálním obrazovým šumem.
 - Po domáčknutí tlačítka spouště dojde k pořízení série snímků, které budou sloučeny do jediného snímku a takto uloženy.
 - Jakmile je tlačítko spouště úplně domáčknuťo, držte fotoaparát bez pohnutí, dokud se nezobrazí statický snímek. Po pořízení snímku fotoaparát nevypínáte, dokud se fotoaparát nepřepne na obrazovku pro fotografování.
 - Obrazový úhel (tj. viditelná oblast záběru) zachycený na uloženém snímku je užší než úhel, který je vidět na obrazovce pro fotografování.
 - Za určitých snímacích podmínek nemusí být sériové snímání možné.
- Jeden snímek** (výchozí nastavení): Zaznamená kontrastní fotografie se zvýrazněnými obrysy.
 - Po úplném domáčknutí tlačítka spouště je pořízen jeden snímek.





SCENE → Sport

- Po úplném domáčknutí a podržení tlačítka spouště je zahájeno sériové snímání.
- Fotoaparát může zaznamenat sérii 7 snímků s frekvencí přibližně 7 sn./s.
- Snímací frekvence sériového snímání se může lišit v závislosti na aktuálním nastavení kvality a velikosti obrazu, použité paměťové kartě a snímacích podmínkách.
- Zaostření, expozice a barevný odstín pro druhý snímek a následné snímky mají pevně nastavené hodnoty určené podle prvního snímku.

SCENE → Noční portrét







- Na obrazovce, která se zobrazí po výběru programu  **Noční portrét**, vyberte možnost  **Z ruky** (výchozí nastavení) nebo  **Ze stativu**.
- Dojde k pořízení jednoho snímku s dlouhým časem závěrky. Ve srovnání s použitím možnosti  **Ze stativu** nastaví fotoaparát při volbě možnosti  **Z ruky** podle snímacích podmínek mírně kratší čas závěrky, aby byly omezeny důsledky chvění fotoaparátu.
- Pokud je vybrána možnost  **Ze stativu**, je redukce vibrací zakázána bez ohledu na nastavení položky **Redukce vibrací** v menu nastavení ( 171). Při používání stativu vyhledejte informace v části „Používání stativu“ ( 23).
- Před fotografováním vyklapte vestavěný blesk.

SCENE → Párty/interiér

- Držte fotoaparát v klidu, abyste se vyhnuli důsledkům chvění fotoaparátu. Pokud při fotografování používáte ke stabilizaci fotoaparátu stativ, nastavte pro položku **Redukce vibrací** ( 171) v menu nastavení hodnotu na **Vypnuto**. Při používání stativu vyhledejte informace v části „Používání stativu“ ( 23).









SCENE → Noční krajina

- Na obrazovce, která se zobrazí po výběru programu  **Noční krajina**, vyberte možnost  **Z ruky** (výchozí nastavení) nebo  **Ze stativu**.
-  **Z ruky** (výchozí nastavení):
 - Po domáčknutí tlačítka spouště dojde k pořízení série snímků, které budou sloučeny do jediného snímku a takto uloženy.
 - Jakmile je tlačítko spouště úplně domáčknuto, držte fotoaparát bez pohnutí, dokud se nezobrazí statický snímek. Po pořízení snímku fotoaparát nevypínejte, dokud se fotoaparát nepřepne na obrazovku pro fotografování.
 - Obrazový úhel (tj. viditelná oblast záběru) zachycený na uloženém snímku je užší než úhel, který je vidět na obrazovce pro fotografování.
 - Za určitých snímacích podmínek nemusí být sériové snímání možné.
-  **Ze stativu**:
 - Po úplném domáčknutí tlačítka spouště dojde k pořízení jednoho snímku s dlouhým časem závěrky.
 - Redukce vibrací je zakázána bez ohledu na nastavení položky **Redukce vibrací** v menu nastavení (171).
 - Při používání stativu vyhledejte informace v části „Používání stativu“ (23).

SCENE → Makro

Na obrazovce, která se zobrazí po výběru funkce  **Makro**, vyberte možnost **Série pro redukci šumu** nebo **Jeden snímek**.

- **Série pro redukci šumu**: Slouží k pořízování ostrých snímků s minimálním obrazovým šumem.
 - Po domáčknutí tlačítka spouště dojde k pořízení série snímků, které budou sloučeny do jediného snímku a takto uloženy.
 - Jakmile je tlačítko spouště úplně domáčknuto, držte fotoaparát bez pohnutí, dokud se nezobrazí statický snímek. Po pořízení snímku fotoaparát nevypínejte, dokud se fotoaparát nepřepne na obrazovku pro fotografování.
 - Pokud se při sériovém snímání objekt pohybuje nebo se fotoaparát významně zachvěje, může být snímek zkreslený, překrývaný nebo rozmazaný.
 - Obrazový úhel (tj. viditelná oblast záběru) zachycený na uloženém snímku je užší než úhel, který je vidět na obrazovce pro fotografování.
 - Za určitých snímacích podmínek nemusí být sériové snímání možné.
- **Jeden snímek** (výchozí nastavení): Zaznamená kontrastní fotografie se zvýrazněnými obrysy.
 - Po úplném domáčknutí tlačítka spouště je pořízen jeden snímek.
- Nastavení zaostřovacího režimu (61) se změní na  (makro) a fotoaparát automaticky nastaví maximální ohniskovou vzdálenost, se kterou může zaostřit.
- Zaostřovací pole lze přemístit. Stisknete tlačítko , pomocí tlačítek    multifunkčního voliče nebo jeho otočením zaostřovací pole přemístíte a stisknutím tlačítka  nastavení použijte.



SCENE → 📷 Jídlo

- Nastavení zaostřovacího režimu (📖61) se změní na 📷 (makro) a fotoaparát automaticky nastaví zoom na nejkratší vzdálenost, na kterou může zaostřit.
- Barevný odstín lze nastavit pomocí příkazového voliče. Nastavení barevného odstínu se uloží do paměti fotoaparátu a uchová se i po jeho vypnutí.
- Zaostřovací pole lze přemístit. Stiskněte tlačítko 📷, pomocí tlačítek ▲▼◀▶ multifunkčního voliče nebo jeho otočením zaostřovací pole přemístíte a stisknutím tlačítka 📷 nastavení použijte.



SCENE → ⚙️ Ohňostroj

- Čas závěrky je pevně nastaven přibližně na čtyři sekundy.
- Korekci expozice nelze použít (📖69).
- Doporučuje se použít manuální zaostřování (📖67).

SCENE → 📷 Protisvětlo

- Na obrazovce, která se zobrazí po výběru možnosti 📷 **Protisvětlo**, volbou možnosti **Zapnuto** nebo **Vypnuto** povolte nebo zakažte funkci HDR (high dynamic range – vysoký dynamický rozsah) na základě snímacích podmínek.
- **Vypnuto** (výchozí nastavení): Dojde k odpálení blesku, aby objekt nezůstal skryt ve stínu. Fotografujte s vyklopeným vestavěným bleskem.
 - Úplným domáčknutím tlačítka spouště pořídíte snímek.
- **Zapnuto**: S tímto nastavením fotografujte, když jsou v jednom záběru velmi jasné i tmavé oblasti.
 - Po úplném domáčknutí tlačítka spouště zahájí fotoaparát sériové snímání a uloží následující dva snímky:
 - Snímek, který není složeným obrazem HDR
 - Složený obraz HDR s minimalizovanými ztrátami detailů v přesvětlených nebo zastíněných oblastech
 - Pokud kapacita paměti stačí pouze na uložení jednoho snímku, uloží se pouze snímek zpracovaný v době expozice funkcí D-Lighting (📖84), na kterém jsou opraveny tmavé oblasti.
 - Jakmile je tlačítko spouště úplně domáčknuto, držte fotoaparát bez pohnutí, dokud se nezobrazí statický snímek. Po pořízení snímku fotoaparát nevypínáte, dokud se fotoaparát nepřepne na obrazovku pro fotografování.
 - Obrazový úhel (tj. viditelná oblast záběru) zachycený na uloženém snímku je užší než úhel, který je vidět na obrazovce pro fotografování.
 - Za některých snímacích podmínek se mohou kolem jasných objektů objevit tmavé stíny nebo kolem tmavých objektů světlé oblasti.

✓ Poznámky k funkci HDR

Je doporučeno použít stativ (📖23). Pokud používáte ke stabilizaci fotoaparátu stativ, nastavte položku **Redukce vibrací** (📖171) v menu nastavení na možnost **Vypnuto**.



SCENE → 🐾 Portrét domác. zvířat

- Pokud je fotoaparát zaměřen na psa nebo kočku, detekuje obličej zvířete a zaostří na ni. Ve výchozím nastavení se závěrka automaticky uvolní, jakmile bude detekován obličej psa nebo kočky (aut. portrét dom. zvířat).
- Na obrazovce, která se zobrazí po výběru programu 🐾 **Portrét domác. zvířat**, vyberte možnost [S] **Jednotlivé snímky** nebo [M] **Sériové snímání**.
 - [S] **Jednotlivé snímky**: Pokud fotoaparát detekuje obličej psa nebo kočky, pořídí jeden snímek.
 - [M] **Sériové snímání** (výchozí nastavení): Pokud fotoaparát detekuje obličej psa nebo kočky, pořídí tři snímky v řadě.

✓ Aut. portrét dom. zvířat

- Chcete-li nastavení funkce **Aut. portrét dom. zvířat** změnit, stiskněte tlačítko multifunkčního voliče ◀ (☺).
 - [ON]: Fotoaparát samočinně uvolní závěrku, jakmile detekuje obličej psa nebo kočky.
 - **OFF**: Fotoaparát neuvolní závěrku automaticky ani v případě, že detekuje obličej psa nebo kočky. Stiskněte tlačítko spouště. Pokud je vybrána možnost **OFF**, fotoaparát rovněž detekuje lidské obličej.
- Po pořízení pěti dávek se položka **Aut. portrét dom. zvířat** nastaví na hodnotu **OFF**.
- Fotografovat lze rovněž stisknutím tlačítka spouště a to bez ohledu na nastavení funkce **Aut. portrét dom. zvířat**.

✓ Zaostřovací pole

- Detekuje-li fotoaparát obličej, zobrazí se obličej uvnitř žlutého ohraničení. Jakmile fotoaparát zaostří na obličej zobrazený uvnitř dvojitého rámečku (zaostřovacího pole), barva dvojitého rámečku se změní na zelenou. Nejsou-li detekovány žádné obličej, fotoaparát zaostří na oblast ve středu záběru.
- Za určitých snímácích podmínek nemusí být zvířecí obličej detekován a uvnitř rámečku se mohou zobrazit jiné objekty.

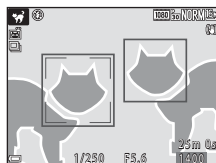





SCENE → 🎨 Selektivní barva

- Zachová pouze vybranou barvu snímku a ostatní barvy převede na černobílou.
- Otočením příkazového voliče vyberte požadovanou barvu a stisknutím tlačítka [OK] barvu použijte. Chcete-li výběr barvy změnit, stiskněte znovu tlačítko [OK].



SCENE → Vícenásobná expoz. Zjasnit

- Fotoaparát automaticky zachytí v pravidelných intervalech pohybující se objekty, porovná každý snímek a zkombinuje jen jejich jasné oblasti a potom výsledek uloží jako jeden snímek. Zachytí světelné stopy, například ze světél automobilů nebo z pohybu hvězd.
- Na obrazovce, která se zobrazí po výběru programu  **Vícenásobná expoz. Zjasnit**, vyberte možnost  **Noční kraj. +svět. stopy** nebo  **Stopy hvězd**.

Možnost	Popis
 Noční kraj. +svět. stopy	<p>Slouží k zachycení stopy světél automobilu na pozadí noční krajiny.</p> <ul style="list-style-type: none">• Otočením příkazového voliče lze nastavit požadovaný interval mezi snímky. Nastavený interval se stane expoziční dobou. Po pořízení 50 snímků přestane fotoaparát automaticky fotografovat.• Na každých 10 pořízených snímků je automaticky uložen jeden složený snímek se stopami překrývajícími se od začátku snímání.• Fotoaparát zaostří na oblast uprostřed záběru.
 Stopy hvězd	<p>Slouží k zachycení pohybu hvězd.</p> <ul style="list-style-type: none">• Snímky jsou pořizovány s časem závěrky 25 sekund a mezi jednotlivými snímky je pauza přibližně 5 sekund. Po pořízení 300 snímků přestane fotoaparát automaticky fotografovat.• Na každých 30 pořízených snímků je automaticky uložen jeden složený snímek se stopami překrývajícími se od začátku snímání.



- Během intervalu fotografování se může obrazovka vypnout. Když je obrazovka vypnutá, svítí kontrolka zapnutí přístroje.
- Během fotografování je funkce automatického vypnutí zakázána (📖176).
- Chcete-li fotografování zastavit před automatickým ukončením, stiskněte tlačítko .
- Jakmile pořídíte snímek požadovaných stop, ukončete fotografování. Pokud budete ve fotografování pokračovat, můžete přijít o detaily ve sloučených oblastech.
- Při fotografování vzdálených objektů, jako jsou letadla nebo ohňostroje, se doporučuje nastavit zaostřovací režim (📖61) ▲ (nekonečno) nebo použít manuální zaostřování (📖67).
- Při fotografování hvězd se doporučuje použít manuální zaostřování.
- Korekce expozice nelze použít (📖69).

Poznámky k funkci Vícenásobná expoz. Zjasnit

- Neotáčejte voličem expozičních režimů ani nevkládejte novou paměťovou kartu, dokud fotografování neskončí.
- Použijte dostatečně nabitě baterie, aby se fotoaparát během fotografování nevypnul.





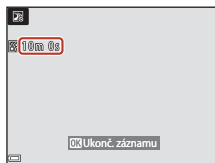

Zbývající čas



Na obrazovce můžete zkontrolovat čas, který zbývá do automatického ukončení fotografování.



Měsíc

- Při krátké ohniskové vzdálenosti označuje zobrazené pomocné ohraničení obrazový úhel odpovídající 1000 mm objektivu (v 35mm formátu [135]; výchozí nastavení). Pokud umístíte měsíc dovnitř pomocného ohraničení a stisknete tlačítko , fotoaparát obraz přiblíží tak, že oblast uvnitř pomocného ohraničení bude pokrývat celý obrazový úhel (ohniskovou vzdálenost). Obrazový úhel pomocného ohraničení můžete změnit stisknutím tlačítka **MENU** a zvolením možnosti **Výběr ohniskové vzdál.** v menu **Měsíc**.
- Barevný odstín lze nastavit pomocí příkazového voliče. Nastavení barevného odstínu se uloží do paměti fotoaparátu a uchová se i po jeho vypnutí.
- Upravte jas pomocí korekce expozice (69) podle snímacích podmínek, jako například dorůstání či ubývání měsíce a dalších snímacích požadavků.
- Výchozí nastavení samospouště (58) je 3s (3 sekundy). Nastavení můžete změnit stisknutím tlačítka  multifunkčního voliče.



Sledování ptáků



- Při krátké ohniskové vzdálenosti označuje zobrazené pomocné ohraničení obrazový úhel odpovídající 500 mm objektivu (v 35mm formátu [135]; výchozí nastavení). Pokud umístíte ptáka dovnitř pomocného ohraničení a stisknete tlačítko , fotoaparát obraz přiblíží tak, že oblast uvnitř pomocného ohraničení bude pokrývat celý obrazový úhel (ohniskovou vzdálenost). Obrazový úhel pomocného ohraničení můžete změnit stisknutím tlačítka **MENU** a zvolením možnosti **Výběr ohniskové vzdál.** v menu **Sledování ptáků**.
- Pokud chcete zaznamenávat snímky sériově, stiskněte tlačítko **MENU** a v menu **Sledování ptáků** zvolte možnost **Sériové snímání**.
 -  **Jednotlivé snímky** (výchozí nastavení): Při každém stisknutí tlačítka spouště je pořízen jeden snímek.
 -  **Sériové snímání**: Po úplném domáčknutí a podržení tlačítka spouště je zahájeno sériové snímání. Fotoaparát může zaznamenat sérii 7 snímků s frekvencí přibližně 7 sn./s.



Fotografování s funkcí Jednoduché panoráma

Natočte volič expozičních režimů do polohy SCENE → Tlačítko MENU →

 Jednoduché panoráma → Tlačítko 

- 1 Vyberte jako rozsah záběru možnost  **Normální (180°)** nebo  **Široký (360°)** a stiskněte tlačítko .

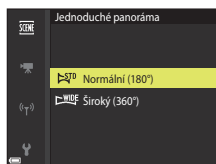



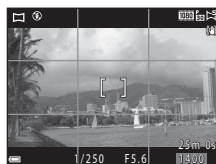

- 2 Nastavte záběr prvního okraje panoramatické scény a zaostřete namáčknutím tlačítka spouště do poloviny.

- Je pevně nastavena krátká ohnisková vzdálenost.
- Fotoaparát zaostří na střed kompozice záběru.



- 3 Domáčkněte tlačítko spouště na doraz a poté z tlačítka spouště prst zvedněte.

- K označení směru pohybu fotoaparátu se zobrazí symboly    .

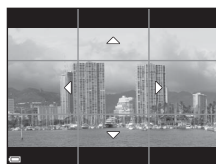

- 4 Pohybuje fotoaparát v jednom z těchto čtyř směrů, dokud indikace vodítka nedojde na konec.

- Jakmile fotoaparát detekuje směr, kterým se pohybuje, začne snímání.
- Snímání skončí, jakmile fotoaparát zaznamená určený rozsah záběru.
- Zaostření a expozice se zablokuje, dokud snímání neskončí.

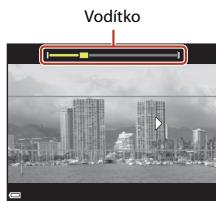

Příklad pohybu fotoaparátu

- Použijte svoje tělo jako osu otáčení a pohybujte fotoaparátem pomalu v oblouku, ve směru označeném jedním ze symbolů (△▽◁▷).
- Fotografování se zastaví, pokud se vodítko po započetí snímání nedostane na okraj přibližně do 15 sekund (pokud je vybrána možnost **STD Normální (180°)**) nebo přibližně do 30 sekund (pokud je vybrána možnost **WIDE Široký (360°)**).



✓ Poznámky k pořizování jednoduchých panorám

- Rozsah obrazu zachyceného na uloženém snímku je užší než rozsah, který je zobrazený na obrazovce při fotografování.
- Pokud se fotoaparátem pohybuje příliš rychle, příliš se jím třese nebo pokud je objekt příliš jednotvárný (např. zdi nebo šero), může dojít k chybě.
- Pokud se snímání zastaví dříve, než fotoaparát dosáhne poloviny rozsahu panoramatu, panoramatický snímek nebude uložen.
- Je-li zachycena více než polovina rozsahu panoramatu, ale snímání skončilo před dosažením okraje rozsahu, je nezachycený rozsah zaznamenán a zobrazen šedě.

📎 Velikost obrazu při použití funkce Jednoduché panoráma

Jsou k dispozici čtyři různé velikosti obrazu (v pixelech), jak je popsáno níže.

Pokud je nastavena možnost **STD Normální (180°)**

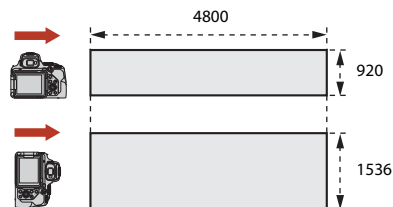

Pokud je nastavena možnost **WIDE Široký (360°)**

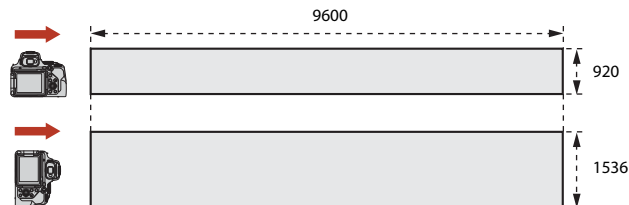

Přehrávání jednoduchého panoramatu

Přepněte do režimu přehrávání (📖27), v režimu přehrávání jednotlivých snímků zobrazte snímek pořízený pomocí funkce Jednoduché panoráma a tlačítkem **OK** jím posouvejte ve směru, který byl použit při snímání.

- Otáčením multifunkčního voliče můžete posun uspišit nebo vrátit zpět.

Na obrazovce jsou při přehrávání zobrazeny ovládací prvky přehrávání.

Pomocí tlačítek **◀▶** multifunkčního voliče vyberte ovládací prvek a stisknutím tlačítka **OK** proveďte níže popsané operace.



Funkce	Symbol	Popis
Posunout zpět		Přehrávání posunete zpět stisknutím a podržením tlačítka OK .*
Rychle dopředu		Přehrávání posunete rychle dopředu stisknutím a podržením tlačítka OK .*
Pozastavit		Pozastavení přehrávání. Během pozastaveného přehrávání lze provádět níže uvedené operace.
		Posun o jeden krok doleva. Podržením tlačítka OK lze posouvat nepřetržitě.*
		Posun o jeden krok doprava. Podržením tlačítka OK lze posouvat nepřetržitě.*
		Obnovení automatického posouvání.
Skončit		Návrat do režimu přehrávání jednotlivých snímků.

* Tyto operace lze také provádět otáčením multifunkčního voliče.

✓ Poznámky k snímkům pořízeným s funkcí Jednoduché panoráma

- Snímky nelze upravovat ve fotoaparátu.
- Tento fotoaparát nemusí být schopen při přehrávání posouvat nebo zvětšovat panoramatické snímky pořízené digitálním fotoaparátem jiné značky nebo jiným modelem fotoaparátu.

✓ Poznámky k tisku panoramatických snímků

V závislosti na nastavení tiskárny nemusí být možné vytisknout celý snímek. V závislosti na typu tiskárny nemusí být tisk možný vůbec.



Kreativní režim (použití efektů při fotografování)

Během fotografování můžete na snímky použít efekty.

- K dispozici je pět skupin efektů: **Světlo** (výchozí nastavení), **Hloubka**, **Paměť**, **Klasické** a **Černobílé**.

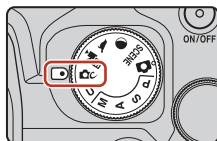

1 Stiskněte tlačítko **OK**.

- Zobrazí se obrazovka výběru efektu.

2 Tlačítka **◀▶** multifunkčního voliče vyberte efekt.

- Skupinu efektů lze změnit otáčením příkazového voliče.
- Chcete-li akci ukončit bez uložení výběru, stiskněte tlačítko **▲**.



3 Chcete-li upravit efekt, stiskněte tlačítko **▼**.

- Pokud nechcete efekt upravit, stiskněte tlačítko **OK** a přejděte ke kroku 6.

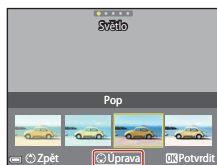

4 Pomocí tlačítek ◀▶ vyberte požadovanou možnost a potom stiskněte tlačítko ▼.

- Vyberte možnost **Úroveň**, **Korekce expozice**, **Kontrast**, **Odstín**, **Sytost barev**, **Filtr** nebo **Jas okrajů obrazu**. Možnosti, které lze vybrat, se liší v závislosti na skupině.

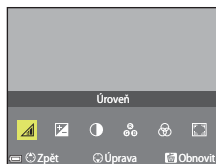

5 Pomocí tlačítek ◀▶ upravte úroveň efektu a potom stiskněte tlačítko OK.

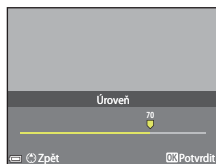

6 Stisknutím tlačítka spouště nebo tlačítka ● (☑) záznam videosekvence) zahájíte fotografování.

- Jakmile fotoaparát detekuje hlavní objekt, zaostří na něj (📖63).

Volba skupiny efektů a efektu

Skupinu efektů nebo efekt můžete také vybrat stisknutím tlačítka **MENU**, když je zobrazena obrazovka v kroku 1.

Funkce dostupné v kreativním režimu

- Zábleskový režim (📖55)
- Samospoušť (📖58)
- Zaostřovací režim (📖61)
- Korekce expozice (📖69)
- Menu fotografování (📖121)



Režimy P, S, A a M (nastavení expozice pro fotografování)

V režimech **P**, **S**, **A** a **M** můžete nastavit expozici (kombinaci času závěrky a clonového čísla) podle snímacích podmínek. Nastavením možností menu fotografování můžete dosáhnout větší kontroly při fotografování (📖116).

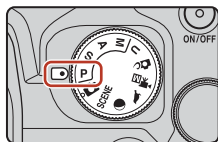

Expoziční režim	Popis
P Program. automatika	Můžete nechat fotoaparát, aby nastavil čas závěrky a clonové číslo. <ul style="list-style-type: none"> Kombinaci času závěrky a clonového čísla lze změnit otočením příkazového voliče (flexibilní program). Je-li aktivován flexibilní program, v horní levé části obrazovky se zobrazí značka ✳ (flexibilní program). Chcete-li flexibilní program zrušit, otáčejte příkazovým voličem v opačném směru, než kterým jste otáčeli při nastavení programu, dokud z obrazovky nezmizí symbol ✳, změňte expoziční režim nebo vypněte fotoaparát.
S Clonová automatika	Otáčením příkazového voliče nastavíte čas závěrky. Fotoaparát automaticky určí clonové číslo.
A Časová automatika	Otáčením multifunkčního voliče nastavíte clonové číslo. Fotoaparát automaticky určí čas závěrky.
M Manuální	Nastavte jak čas závěrky, tak clonové číslo. Otáčením příkazového voliče nastavíte čas závěrky. Otáčením multifunkčního voliče nastavíte clonové číslo. <ul style="list-style-type: none"> Pomocí nastavení Bulb nebo Time lze pořídit snímky s dlouhou expozicí.

- Přiřazení ovládacích prvků pro nastavení expozice lze změnit pomocí možnosti **Přepínání volby Av/Tv** v menu nastavení (📖113).

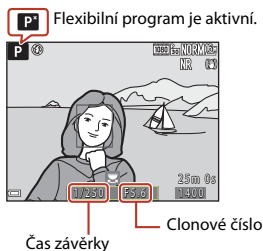
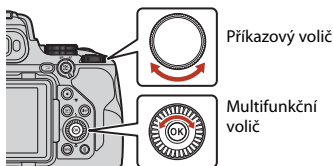

Rady k nastavení expozice

Dynamika a míra rozostření pozadí se na pořízených snímcích liší v závislosti na kombinaci času závěrky a clonového čísla, i když je expozice stejná.

Vliv času závěrky

Snímek můžete pořídit tak, aby se rychle se pohybující objekty pořízené krátkým časem závěrky jevíly jako statické, případně je možné zvýraznit pohyb pomocí dlouhého času závěrky.



Kratší
1/1000 s



Delší
1/30 s

Vliv clonového čísla

Fotoaparát může zaostřit na objekt, popředí a pozadí, případně můžete záměrně rozostřit pozadí objektu.



Malé clonové číslo
(menší zaclonění)
f/2.8



Velké clonové číslo
(větší zaclonění)
f/8

Čas závěrky a clonové číslo

- Rozsah řízení časů závěrky se liší podle nastavení pozice zoomu, clonového čísla nebo citlivosti ISO.
- Clonové číslo se u tohoto fotoaparátu také mění v závislosti na pozici zoomu.
- Pokud je po nastavení expozice provedeno zoomování, mohou se kombinace expozice nebo clonové číslo změnit.
- Malá zaclonění (vyjádřená nízkými clonovými čísly) propouští do fotoaparátu více světla, zatímco velká zaclonění (vysoká clonová čísla) propouští méně světla. Nejmenší clonové číslo představuje nejmenší zaclonění a největší clonové číslo představuje největší zaclonění.



- Čím blíže je objektiv k nejdlejší ohniskové vzdálenosti, tím menší je rozsah clony. Pokud je nastavena větší ohnisková vzdálenost, než která odpovídá 2800 mm objektivu (v 35mm formátu [135]), je pevně nastaveno clonové číslo f/8.0.

Nastavení expozice při záznamu videosekvencí

Při záznamu videosekvencí v režimu **P**, **S**, **A**, **M** nebo **U** se nepoužívá čas závěrky a clonové číslo, které jste nastavili. Když otočíte volič expozičních režimů do polohy  (Manuální videosekv.), budete moci nastavit expozici pro nahrávání videosekvencí.

Poznámky k nastavení expozice

Když je objekt příliš tmavý nebo příliš světlý, nemusí být možné získat správnou expozici. V takových případech indikace času závěrky nebo clonového čísla při namáčknutí tlačítka spouště do poloviny bliká (s výjimkou použití režimu **M**). Změňte nastavení času závěrky nebo clonového čísla.

Indikace expozice (v režimu **M**)

Indikace expozice na obrazovce ukazuje míru odchylky mezi upravenou hodnotou expozice a hodnotou optimální expozice změřenou fotoaparátem. Míra odchylky v indikaci expozice se zobrazuje ve formě EV (-3 až +3 EV v krocích 1/3 EV).

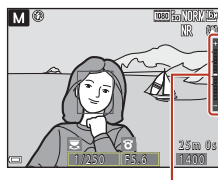







Indikace expozice

Poznámky k citlivosti ISO

Jestliže je **Citlivost ISO** ( 116) nastavena na možnost **Auto** (výchozí nastavení) nebo **Aut. ve zv. rozsahu**, je citlivost ISO v režimu **M** pevně nastavena na hodnotu ISO 100.

Funkce dostupné v režimech **P**, **S**, **A** a **M**

- Zábleskový režim ( 54)
- Samospoušť ( 54)
- Samospoušť det. úsměv ( 54)
- Zaostřovací režim ( 54)
- Korekce expozice ( 54)
- Menu fotografování ( 116)
- Funkce, které lze nastavit pomocí tlačítka **Fn** (funkce) ( 114)

Zaostřovací pole

Zaostřovací pole pro automatické zaostřování se liší podle nastavení možnosti **Rež. činnosti zaostř. polí** ( 116) v menu fotografování. Při nastavení na možnost **Zaost. s vyhled. hlav. obj.** (výchozí nastavení) fotoaparát detekuje hlavní objekt a zaostří na něj. Je-li detekována lidská tvář, fotoaparát automaticky zaostřuje s prioritou na tvář.



Rozsah řízení časů závěrky (režimy P, S, A a M)

Rozsah řízení časů závěrky se liší podle nastavení pozice zoomu, clonového čísla nebo citlivosti ISO. Rozsah se také mění v závislosti na následujícím nastavení.

Nastavení		Rozsah
Citlivost ISO (📖137) ¹	Auto ² , Aut. ve zv. rozsahu ²	1/4000 ^{3,4} –1 s (režimy P, S a A) 1/4000 ^{3,4} –30 s (režim M) ⁵
	ISO 100	1/4000 ^{3,4} –8 s (režimy P, S a A) 1/4000 ^{3,4} –30 s (režim M) ⁵
	ISO 200	1/4000 ^{3,4} –4 s (režimy P, S a A) 1/4000 ^{3,4} –8 s (režim M)
	ISO 400	1/4000 ^{3,4} –4 s
	ISO 800	1/4000 ^{3,4} –2 s
	ISO 1600	1/4000 ^{3,4} –1 s
	ISO 3200	1/4000 ^{3,4} –1/2 s
	ISO 6400	1/4000 ^{3,4} –1/2 s
Sériové snímání (📖133)	Sériové snímání R, Sériové snímání P	1/4000 ^{3,4} –1/30 s
	Vyr. paměť před exp., Sér. snímání R: 120 obr./s	1/4000–1/125 s
	Sér. snímání R: 60 obr./s	1/4000–1/60 s
	Interv. snímání	Stejně jako při nastavení na možnost Jednotlivé snímky

¹ Nastavení citlivosti ISO je omezeno v závislosti na nastavení sériového snímání (📖76).

² V režimu **M** je citlivost ISO pevně nastavena na hodnotu ISO 100.

³ Maximální čas závěrky, když je clonové číslo nastaveno na nejvyšší hodnotu (nejmenší clona) při maximální širokoúhlé pozici zoomu. Čím blíže je pozice zoomu k pozici teleobjektivu nebo čím je clonové číslo menší (větší clona), tím delší je maximální čas závěrky. Když je například clonové číslo nastaveno na nejvyšší hodnotu (největší zaclonění) při nejdelší ohniskové vzdálenosti, minimální čas závěrky je 1/2500 s.

⁴ Při vícenásobném fotografování stejného objektu s časem závěrky kratším než 1/2000 s se může lišit expozice.

⁵ Jsou k dispozici nastavení Bulb a Time (📖50).



Snímání s nastavením Bulb nebo Time (v režimu M)

Nastavení Bulb nebo Time použijte při fotografování s dlouhou expozicí, například při fotografování ohňostroje, noční krajiny, noční oblohy nebo proudu automobilových světel. Maximální doba expozice po nastavení Bulb a Time je 60 sekund.

Bulb	Zatímco je tlačítko spouště stisknuté, závěrka zůstává otevřena. Závěrka se uzavře po uvolnění tlačítka.
Time	Závěrka se otevře při stisknutí tlačítka spouště na doraz a zavře se po dalším stisknutí tlačítka spouště na doraz. <ul style="list-style-type: none">S nastavením Time lze fotografovat pomocí tlačítka spouště na dálkovém ovládní ML-L7 (prodává se samostatně).

1 Pomocí nějaké pomůcky, například stativu, fotoaparát stabilizujte.

- Pro položku **Redukce vibrací** (📖171) v menu nastavení vyberte hodnotu **Vypnuto**.
- Při používání stativu vyhledejte informace v části „Používání stativu“ (📖23).

2 Otočte volič expozičních režimů do polohy M.

- Položku **Citlivost ISO** nastavte na hodnotu **Auto**, **Autom. ve zvol. rozsahu** nebo **100**.
- Položku **Sériové snímání** (📖133) nastavte na hodnotu **Jednotlivé snímky**.

3 Otáčejte příkazový volič k delšímu času závěrky, dokud indikace času závěrky nezobrazí nastavení **Bulb** nebo **Time**.



4 Po nastavení zaostření stiskněte tlačítko spouště.

- Bulb: Držte tlačítko spouště stisknuté, dokud neuplyne požadovaná doba expozice.
- Time: Jakmile uplyne požadovaná doba expozice, znovu stiskněte tlačítko spouště na doraz.
- Když doba expozice dosáhne 60 sekund, závěrka se automaticky zavře a snímání skončí.



✓ Poznámky k fotografování s nastavením Bulb nebo Time

Nastavení Bulb a Time nelze použít, pokud je položka **Sériové snímání** nastavena na jinou hodnotu než **Jednotlivé snímky** (📖133).





Dlouhé expozice

- Při použití dlouhého času závěrky může fotoaparátu déle trvat ukládání snímků.
- Doporučuje se použít dostatečně nabitou baterii nebo síťový adaptér EH-5b/EH-5c a konektor pro připojení síťového zdroje EP-5C (oba se prodávají samostatně) (📖208), aby nedošlo k nečekanému vypnutí fotoaparátu.



Režim U (Uživatelská nastavení)

Nastavení kombinací, která se často používají k fotografování v režimu **P** (programová automatika), **S** (clonová automatika), **A** (časová automatika) nebo **M** (manuální), lze uložit položkou **U**.

Otočením voliče expozičních režimů do polohy **U** aktivujete nastavení uložená v části **Uložit user settings**.

- Můžete zaměřit objekt a hned fotografovat s těmito nastaveními, případně můžete nastavení podle potřeby změnit.

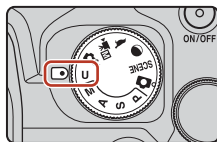

Lze uložit následující nastavení.

Všeobecná nastavení

- Expoziční režimy **P**, **S**, **A** a **M** (📖46)
- Poloha zoomu (📖71)
- Zábleskový režim (📖55)
- Samospoušť (📖58)
- Zaostřovací režim (📖61)
- Korekce expozice (📖69)
- Tlačítko Fn (📖70)

Nastavení manuálního zaostřování

- Vzdálenost od objektu, poměr zvětšení a úroveň zvýraznění (📖67)

Nastavení zobrazení

- Zobrazení na monitoru a v hledáčku (📖26)
- Zobrazené informace (📖8)

Menu fotografování

- Kvalita obrazu (📖121)
- Velikost obrazu (📖123)
- Picture Control (📖124)
- Vlastní Picture Control (📖128)
- Vyvážení bílé barvy (📖129)
- Měření (📖132)
- Sériové snímání (📖133)
- Citlivost ISO (📖137)
- Bracketing expozice (📖139)
- Rež. činnosti zaostř. polí (📖140)
- Režim autofokusu (📖143)
- Korekce záblesk. exp. (📖143)
- Filtr pro redukci šumu (📖144)
- Active D-Lighting (📖144)
- Vícenásobná expozice (📖145)
- Paměť zoomu (📖147)
- Výchozí pozice zoomu (📖148)
- Kontrola expozice – M (📖148)

Nabídka nastavení

- Nastavení monitoru (📖167)



Uložení nastavení do režimu **U** (Uložit uživatelská nastavení)

Často používaná nastavení režimů **P**, **S**, **A** a **M** lze uložit. V době zakoupení produktu jsou uložena výchozí nastavení režimu **P**.

1 Otočte volič expozičních režimů do polohy **P**, **S**, **A**, **M** nebo **U**.

- Pokud chcete změnit expoziční režim, vyberte možnost **P**, **S**, **A** nebo **M**.
- Pokud nechcete uložený expoziční režim změnit, vyberte možnost **U**.

2 Proveďte změnu na často používanou kombinaci nastavení fotografování.

- Podrobnosti nastavení naleznete v části  52.
- Bude také uloženo nastavení flexibilního programu (při nastavení na **P**), času závěrky (při nastavení na **S** nebo **M**) nebo clonového čísla (při nastavení na **A** nebo **M**).
- Uloží se také zaostřovací pole vybrané s nastavením **Manuálně (bodový)**, **Manuálně (normální)** nebo **Manuálně (širokouhlý)** v části Rež. činnosti zaostř. polí.

3 Stisknutím tlačítka **MENU** (menu) zobrazte menu fotografování.



4 Pomocí tlačítek **▲▼** multifunkčního voliče vyberte možnost **Uložit user settings** a stiskněte tlačítko **OK**.

- Dříve uložená nastavení budou přepsána aktuálním nastavením jako režim **U**.

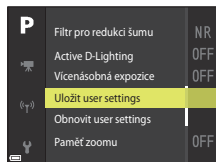

Obnovení režimu **U** (User Settings (uživatelská nastavení))

Při volbě možnosti **Obnovit user settings** v menu fotografování se nastavení uložená jako uživatelská vrátí na svoje výchozí hodnoty.

Poznámky k baterii hodin

Jestliže se vybité baterie vnitřních hodin, nastavení uložená v režimu **U** se resetují. Veškerá důležitá nastavení je doporučeno si poznamenat.



Nastavení funkcí fotografování pomocí multifunkčního voliče

Pokud je zobrazena obrazovka fotografování, lze pomocí tlačítek ▲ (⚡) ◀ (⌚) ▼ (🌸) ▶ (📷) multifunkčního voliče nastavit níže popsané funkce.

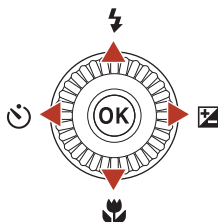

- **⚡ Zábleskový režim**
Je možné nastavit zábleskový režim dle snímacích podmínek.
- **⌚ Samospoušť / Samospoušť det. úsměv**
Fotoaparát uvolní závěrku po uplynutí stanovené doby od stisknutí tlačítka spouště. Pokud je nastavena samospoušť detekující úsměv, fotoaparát uvolní závěrku automaticky vždy, když detekuje smějící se obličej.
- **🌸 Zaostřovací režim**
Podle vzdálenosti od fotografovaného objektu můžete zvolit nastavení **AF** (automatické zaostřování), **🌸** (makro) nebo **▲** (nekonečno) (když je volič zaostřovacího režimu nastaven do polohy **AF** (automatické zaostřování)).
- **📷 Korekce expozice**
Je možné upravit celkový jas snímku.

Funkce, které lze nastavit, se liší v závislosti na expozičním režimu.



Zábleskový režim

Je možné nastavit zábleskový režim dle snímacích podmínek.

1 Vyklopte vestavěný blesk pomocí páčky ⚡ (vyklopení blesku).

- Pokud je vestavěný blesk sklopen, blesk je vypnutý a je zobrazen symbol ☹️.
- Při použití externího blesku nechte vestavěný blesk sklopený.
- Další informace naleznete v části „Externí blesky“ (📖210).

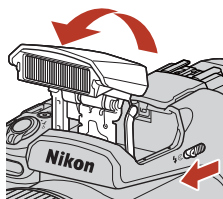

2 Stiskněte tlačítko ▲ (⚡) multifunkčního voliče.



3 Zvolte požadovaný zábleskový režim (📖56) a stiskněte tlačítko OK.

- Pokud nebude nastavení potvrzeno stisknutím tlačítka OK, volba se zruší.

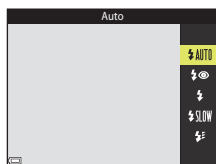

✓ Indikace připravenosti k záblesku

Během nabíjení vestavěného blesku symbol ⚡ bliká. Fotoaparát nemůže pořizovat snímky.

Jakmile je nabíjení dokončeno, symbol ⚡ je při namáčknutí tlačítka spouště zobrazen bez blikání.

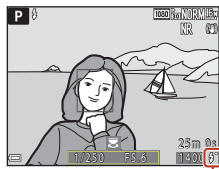

Indikace připravenosti k záblesku



Dostupné zábleskové režimy

AUTO Auto

Blesk bude odpálen v případě potřeby, například při slabém osvětlení.

- Indikace zábleskového režimu se zobrazuje na obrazovce fotografování pouze bezprostředně po nastavení.

Autom. blesk s red. ef. čer. očí / Redukce efektu červ. očí

Redukuje v portrétech efekt červených očí způsobený bleskem (📖57).

- Pokud je vybrána možnost **Redukce efektu červ. očí**, je záblesk odpálen při každém pořízení snímku.

Doplnkový záblesk / Standardní záblesk

Blesk je odpálen při každém pořízení snímku.

SLOW Synchr. blesku s dlouhými časy

Vhodné pro večerní a noční portréty zahrnující scénu v pozadí. K osvětlení hlavního objektu je odpálen doplnkový záblesk. Pozadí snímku je v noci nebo za slabého osvětlení zachyceno pomocí dlouhých časů závěrky.

Synchron. na druhou lamelu

K doplnkovému záblesku dojde bezprostředně před zavřením závěrky a tím se vytvoří efekt světelných stop sledujících pohybující se objekty.

Poznámky k fotografování s bleskem









Budete-li používat blesk se zoomem v poloze pro širokouhý záběr, může být v závislosti na vzdálenosti k objektu oblast kolem snímku tmavá.



Tento jev lze omezit mírným pohybem ovladače zoomu k poloze dlouhé ohniskové vzdálenosti.



Nastavení zábleskového režimu

Dostupné zábleskové režimy se liší v závislosti na expozičním režimu.

Zábleskový režim	 ¹	SCENE, 		P ¹	S ¹	A ¹	M ¹
 AUTO Auto	✓	2	✓	–	–	–	–
 Autom. blesk s red. ef. čer. očí	✓		✓	–	–	–	–
Redukce efektu červ. očí	–		–	✓	✓	✓	✓
 Doplnkový záblesk	✓		✓	–	–	–	–
Standardní záblesk	–		–	✓	✓	✓	✓
 SLOW Synchr. blesku s dlouhými časy	✓		✓	✓	–	✓	–
 Synchr. na druhou lamelu	✓	✓	✓	✓	✓	✓	

¹ Při fotografování s možností  (automatická aktivace blesku s redukcí efektu červených očí) v režimu  (auto) a při použití expozičního režimu **P**, **S**, **A** nebo **M** se použítá nastavení uloží do paměti fotoaparátu a zůstanou v ní i po jeho vypnutí.

² Dostupnost závisí na nastavení. Další informace naleznete v části „Výchozí nastavení (blesk, samospoušť a zaostřovací režim)“ (📖73).

Automatická aktivace blesku s redukcí efektu červených očí / redukce efektu červených očí

Pro omezení efektu červených očí se před hlavním zábleskem rozsvítí světlo předblesku proti červeným očím.

Při fotografování mějte na paměti následující:

- Kvůli rozsvícení světla předblesku proti červeným očím uplyne mezi stisknutím tlačítka spouště a uvolněním závěrky delší čas než obvykle.
- Redukce efektu červených očí nemusí v některých situacích vést k požadovaným výsledkům.

Používání externího blesku

- Když je připojen externí blesk, nelze odpálit vestavěný blesk. Vestavěný blesk nechte sklopený.
- Při nasazování a sundávání externího blesku fotoaparát vypněte.
- Názvy režimů a funkcí externích blesků se mohou lišit od názvů používaných pro vestavěný blesk.
- Více informací naleznete v části „Externí blesky“ (📖210) a v dokumentaci dodávané s bleskem.



Samospoušť

Fotoaparát uvolní závěrku po uplynutí stanovené doby od stisknutí tlačítka spouště. Pokud při fotografování používáte ke stabilizaci fotoaparátu stativ, nastavte pro položku **Redukce vibrací** (📖171) v menu nastavení hodnotu na **Vypnuto**. Při používání stativu vyhledejte informace v části „Používání stativu“ (📖23).

- 1 Stiskněte tlačítko ◀ (🕒) multifunkčního voliče.

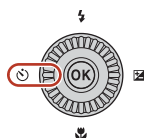

- 2 Nastavte dobu, po které fotoaparát uvolní závěrku, a stiskněte tlačítko OK.

- 🕒10s (10 sekund): Použijte při významných příležitostech, jako jsou například svatby, případně k omezení důsledků chvění fotoaparátu. Toto nastavení se doporučuje při fotografování s dlouhou ohniskovou vzdáleností s fotoaparátem upevněným na stativ.
- 🕒3s (3 sekundy): Použijte k omezení důsledků chvění fotoaparátu.
- Pokud nebude nastavení potvrzeno stisknutím tlačítka OK, volba se zruší.

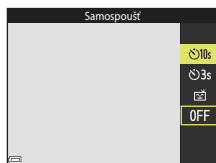

- 3 Vytvořte kompozici snímku a namáčkněte tlačítko spouště.
- Ujistěte se, že je fotografovaný objekt zaostřen.



4 Domáčkněte tlačítko spouště až dolů.

- Zaostření a expozice se zablokuje a zahájí se odpočítávání. Kontrolka samospouště začne blikat a poté se přibližně jednu sekundu před uvolněním závěrky rozsvítí.
- Po uvolnění závěrky se samospoušť přepne do režimu **OFF**.*
- Chcete-li odpočítávání zastavit, stiskněte znovu tlačítko spouště.

* Při fotografování v režimu Měsíc se samospoušť nenastaví automaticky na možnost **OFF**. Chcete-li samospoušť vypnout, vyberte v kroku 2 možnost **OFF**.

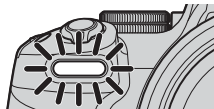
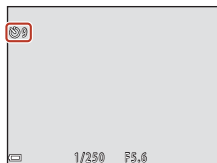

✓ Poznámky k používání stativu při fotografování

- Fotoaparát se může při ovládní mírně pohnout, i když je upevněn na stativu, což může rušit automatické zaostřování. Po manipulaci s fotoaparátem několik sekund počkejte a poté pomalu stiskněte tlačítko spouště (📖23).
- Pokud je obtížné zaostřit pomocí automatického zaostřování, zkuste použít manuální zaostřování (📖67).
- Pokud používáte dálkové ovládání (prodáváno samostatně; 📖209), můžete závěrku uvolnit bez stisknutí tlačítka spouště na fotoaparátu.

📝 Nastavení samospouště

- V některých expozičních režimech nemusí být nastavení samospouště k dispozici (📖73).
- V části **Samosp.:po pořízení sním.** (📖170) v menu nastavení můžete vybrat, zda po pořízení fotografie chcete zrušit nastavení samospouště, či nikoli.



Samospoušť det. úsměv (automatické fotografování usmívajících se tváří)

V okamžiku, kdy fotoaparát detekuje smějící se obličej, lze pořídit snímek automaticky bez zmáčknutí tlačítka spouště.

- Tuto funkci lze použít v expozičních režimech **A** (auto), **P**, **S**, **A**, **M** nebo **U** nebo při použití motivového programu **Portrét** nebo **Noční portrét**.

1 Stiskněte tlačítko multifunkčního voliče.

- Před stisknutím tlačítka  změňte dle potřeby zábleskový režim, expozici nebo nastavení menu fotografování.

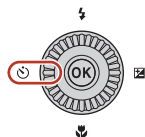

2 Zvolte možnost (samospoušť detekující úsměv) a stiskněte tlačítko .

- Pokud nebude nastavení potvrzeno stisknutím tlačítka , volba se zruší.

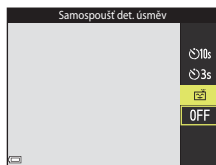

3 Vytvořte kompozici snímku a bez mačkání tlačítka spouště počkejte, až se osoba zasměje.

- Zaměřte fotoaparát na obličej osoby.
- Pokud fotoaparát detekuje, že se obličej ohraničený dvojítm rámečkem usmívá, závěrka se automaticky uvolní.
- Fotoaparát uvolní závěrku automaticky vždy, když detekuje smějící se obličej.

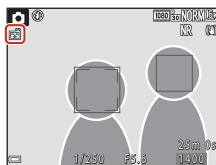

4 Ukončení automatického snímání.

- Chcete-li ukončit automatické snímání pomocí samospouště detekující úsměv, vraťte se ke kroku 1 a zvolte možnost **OFF**.

Poznámky k samospoušti detekující úsměv

- Pokud je volič zaostřovacího režimu nastaven do polohy **MF** (manuální zaostřování), samospoušť detekující úsměv nelze nastavit.
- Za určitých snímáckých podmínek se může stát, že fotoaparát nebude schopen detekovat tváře nebo úsměvy (164). K pořizování fotografií lze rovněž použít tlačítko spouště.

Jestliže bliká kontrolka samospouště

Při použití samospouště detekující úsměv začne kontrolka samospouště blikat, jakmile fotoaparát detekuje obličej, a bezprostředně po uvolnění závěrky zabliká rychle.



Používání automatického zaostřování

Pokud chcete použít automatické zaostřování, nastavte volič zaostřovacího režimu do polohy **AF** (automatické zaostřování).

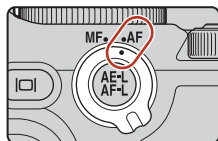

Výběr zaostřovacího režimu

Můžete vybrat zaostřovací režim, který je vhodný pro vzdálenost fotografovaného objektu.

- 1 Stiskněte tlačítko multifunkčního voliče ▼ (🌸).

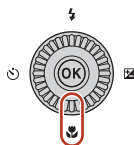

- 2 Zvolte požadovaný zaostřovací režim (📖62) a stiskněte tlačítko **OK**.

- Pokud nebude nastavení potvrzeno stisknutím tlačítka **OK**, volba se zruší.

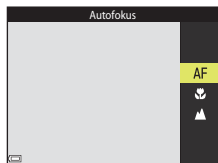

Dostupné zaostřovací režimy



AF Autofokus

Používá se, pokud je vzdálenost objektu od objektivu 30 cm a více, případně 7,0 m a více při nejdelší ohniskové vzdálenosti.

- Symbol zaostřovacího režimu se na obrazovce fotografování zobrazí pouze bezprostředně po provedení nastavení.

Makro

Nastavte při pořizování záběrů zblízka.

Pokud je zoom nastaven do polohy, kde jsou symbol  a indikace zoomu zobrazeny zeleně, může fotoaparát zaostřit na objekty už ve vzdálenosti přibližně 10 cm od objektivu. Jestliže je nastavena kratší ohnisková vzdálenost, než ve které se zobrazuje symbol , fotoaparát může zaostřit na objekty vzdálené přibližně 1 cm od objektivu.

Nekonečno

Používá se při fotografování vzdálených motivů přes okenní sklo nebo při fotografování krajin.

Fotoaparát automaticky upraví zaostření k nekonečnu.

- Fotoaparát nemusí být schopen zaostřit na blízké objekty.

Nastavení zaostřovacího režimu

- V některých expozičních režimech nemusí být toto nastavení k dispozici.
- U expozičních režimů **P**, **S**, **A** a **M** je nastavení uloženo v paměti fotoaparátu a zůstane v ní i po vypnutí fotoaparátu.

Tlačítko spouště

Namáčknutí
do poloviny



Namáčknutí tlačítka spouště do poloviny znamená, že toto tlačítko stisknete a podržíte v místě, kde ucítíte mírný odpor.

- Zaostření a expozice (čas závěrky a clonové číslo) se nastaví po namáčknutí tlačítka spouště do poloviny. Během namáčknutí tlačítka spouště do poloviny zůstanou zaostření a expozice zablokovány.
- Zaostřovací pole se liší v závislosti na expozičním režimu.

Úplné
domáčknutí





Úplné domáčknutí tlačítka spouště znamená stisknutí tlačítka až na doraz.

- Po domáčknutí tlačítka spouště se uvolní závěrka.
- Při mačkání tlačítka spouště nepoužívejte nadměrnou sílu, aby nedošlo k zachvění fotoaparátu a rozmazání snímku. Tlačítko mačkejte jemně.



Používání zaostření s vyhledáním hlavního objektu

Při použití režimu  (auto) nebo kreativního režimu nebo při nastavení položky **Rež. činnosti zaostř. polí** ( 140) v režimech **P, S, A, M** a **U** na možnost **Zaost. s vyhled. hlav. obj.** bude fotoaparát po namáčknutí tlačítka spouště do poloviny zaostřovat následujícím způsobem.

- Fotoaparát detekuje hlavní objekt a zaostří na něj. Jakmile je objekt zaostřen, zaostřovací pole se zobrazí zeleně. Je-li detekována lidská tvář, fotoaparát automaticky zaostřuje s prioritou na tvář.

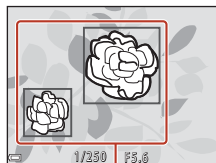

Zaostřovací pole

- Pokud není detekován hlavní objekt, fotoaparát automaticky vybere z devíti zaostřovacích polí jedno či více polí, která obsahují objekt nejbližší k fotoaparátu. Jakmile je objekt zaostřen, zaostřovací pole, na která je zaostřeno, se zobrazí zeleně.

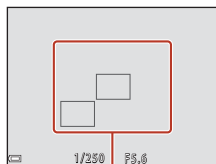

Zaostřovací pole

Poznámky k zaostření s vyhledáním hlavního objektu

- V závislosti na snímacích podmínkách se může objekt, který fotoaparát určí jako hlavní, lišit.
- Při použití některých nastavení položek **Vyvážení bílé barvy** a **Picture Control** nebo skupiny efektů v kreativním režimu nemusí detekce hlavního objektu fungovat.
- Fotoaparát nemusí správně detekovat hlavní objekt v následujících situacích:
 - pokud je objekt příliš tmavý nebo světlý,
 - pokud hlavní objekt neobsahuje jasně definované barvy,
 - pokud je záběr koncipován tak, že se hlavní objekt nachází u okraje obrazovky,
 - pokud se na hlavním objektu vyskytuje opakující se vzor.



Používání systému detekce tváří

V následujících nastaveních využívá fotoaparát detekci obličejů k automatickému zaostření na lidské tváře.

- Motivový program **Aut. volba motiv. prog., Portrét** nebo **Noční portrét** (📖33)
- 📷 (samospoušť det. úsměv) (📖60)
- Když je položka **Rež. činnosti zaostř. polí** (📖140) nastavena na hodnotu **Prior. ostř. na obličej**

Pokud fotoaparát detekuje více než jeden obličej, pak se kolem tváře, na kterou zaostří, zobrazí dvojitý rámeček. Kolem ostatních tváří se zobrazí jednoduchý rámeček.

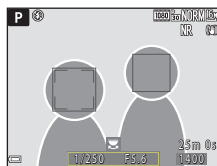

Pokud při namáčknutí tlačítka spouště nejsou detekovány žádné obličeje:

- Pokud je vybrána možnost **Aut. volba motiv. prog.**, zaostřovací pole se změní podle snímacích podmínek rozpoznaných fotoaparátem.
- Při nastavení **Portrét** nebo **Noční portrét** fotoaparát zaostří na oblast uprostřed záběru.
- Když je možnost **Rež. činnosti zaostř. polí** nastavena na hodnotu **Prior. ostř. na obličej**, fotoaparát vybere zaostřovací pole obsahující objekt nejbližší k fotoaparátu.
- Pokud je v režimu 📷 (auto), **P**, **S**, **A**, **M** nebo **U** vybráno nastavení 📷 (samospoušť detekující úsměv), fotoaparát automaticky vybere jedno nebo více z devíti zaostřovacích polí obsahující objekt, který se nachází nejbližší k fotoaparátu.

✓ Poznámky k detekci tváří

- Schopnost fotoaparátu detekovat tváře závisí na řadě faktorů, včetně směru, kterým jsou otočeny.
- Fotoaparát nemůže detekovat tváře v následujících situacích:
 - při částečném zakrytí tváře slunečními brýlemi nebo jinou překážkou,
 - v situacích, kdy tvář představuje příliš velkou nebo příliš malou část záběru.



Používání funkce změkčení pleti

Pokud jsou v motivovém programu **Aut. volba motiv. prog.**, **Portrét** nebo **Noční portrét** detekovány lidské tváře, fotoaparát snímek zpracuje tak, že změkčí odstíny pleti tváře a potom snímek uloží (až tři tváře).

Změkčení pleti lze použít také v režimu přehrávání na již uložené snímky (📖85).

Poznámky k funkci změkčení pleti

- Ukládání snímků po jejich pořízení může trvat déle než obvykle.
- Za určitých snímacích podmínek nemusí být dosaženo požadovaného výsledku změkčení pleti a změkčení může být naopak aplikováno na místa bez obličejů.

Objekty, které nejsou vhodné pro automatické zaostřování

V následujících situacích fotoaparát nemusí zaostřit očekávaným způsobem. V ojedinělých případech nemusí být objekt zaostřen ani v případě, že je zaostřovací pole nebo indikace zaostření zobrazena zeleně:

- fotografovaný objekt je příliš tmavý,
- záběr obsahuje objekty s výrazně odlišnými úrovněmi jasu (např. slunce za objektem, které objekt velmi ztmavuje),
- mezi objektem a okolím není žádný kontrast (např. postava v bílé košili před bílou zdí),
- více objektů v různých vzdálenostech od fotoaparátu (objekt je např. v kleci),
- objekty s opakujícími se vzory (okenní žaluzie, budovy s několika řadami oken podobného tvaru atd.),
- objekt se rychle pohybuje.

V uvedených situacích zkuste několikrát namáčknout tlačítko spouště a znovu zaostřit, případně zaostřete na jiný objekt, který je od fotoaparátu stejně daleko, jako požadovaný objekt, a zaostření zablokujte (📖66).

Lze také zaostřit pomocí manuálního zaostřování (📖67).



Blokování zaostření

Pomocí blokování zaostření lze vytvořit kreativní kompozici i v případě, kdy je zaostřovací pole nastaveno na střed snímku.

1 Umístěte objekt do středu kompozice záběru a namáčkněte tlačítko spouště do poloviny.

- Fotoaparát zaostří na objekt a zaostřovací pole se zobrazí zeleně.
- Současně se zablokuje expozice.

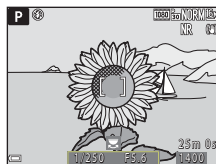

2 Aniž byste zvedli prst, změňte kompozici snímku.

- Dbejte na to, abyste mezi fotoaparátem a objektem zachovali stejnou vzdálenost.



3 Pořídte snímek domáčknutím tlačítka spouště na doraz.



Přemístění zaostřovacího pole na požadované místo

Pokud je pro položku **Rež. činnosti zaostř. polí** (📖140) v menu fotografování vybrána některá z manuálních možností, v expozičních režimech **P**, **S**, **A** a **M** lze zaostřovacím polem pohybovat pomocí multifunkčního voliče.

Blokování zaostření pomocí tlačítka AE-L/AF-L (**AE-L/AF-L**)

Expozici a zaostření lze zablokovat pomocí vybraného nastavení **Tl.ex.paměti/blok.zaost.** (📖175) stisknutím tlačítka AE-L/AF-L (**AE-L/AF-L**), zatímco je tlačítko spouště namáčknuté do poloviny.



Používání manuálního zaostřování

Pokud chcete upravovat zaostření ručně, nastavte volič zaostřovacího režimu do polohy **MF** (manuální zaostřování).

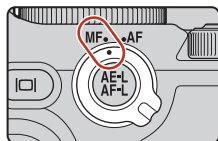

1 Zaostření nastavíte pomocí multifunkčního voliče nebo příkazového kroužku.

- Pomocí tlačítka ◀ lze přepínat zobrazení mezi nastavením 1x, 2x a 4x.
- Pomalým otáčením multifunkčního voliče nebo příkazového kroužku lze zaostřit jemněji.
- Při stisku tlačítka ▶ fotoaparát zaostří na objekt ve středu záběru pomocí automatického zaostření. Po automatickém zaostření lze použít manuální zaostřování.
- Pomocí při zaostřování poskytují bílou barvou zvýrazněné zaostřené oblasti (funkce Zvýraznění (68)). Úroveň zvýraznění lze nastavit otočením příkazového voliče.
- Kompozici snímku potvrdíte namáčknutím tlačítka spouště do poloviny. Úplným domáčknutím tlačítka spouště pořídíte snímek.

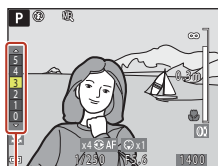

Úroveň zvýraznění

2 Stiskněte tlačítko ▼ multifunkčního voliče.

- Nastavené zaostření se zablokuje.
- Úplným domáčknutím tlačítka spouště pořídíte snímek.
- Pokud chcete zaostření upravit, zobrazte obrazovku z kroku 1 stisknutím tlačítka ▼.

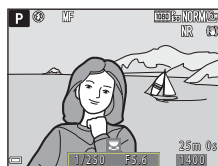



Manuální zaostřování

- Číslice zobrazené pro stupnici v pravé části obrazovky z kroku 1 slouží jako vodítko pro vzdálenost objektu, který je zaostřený, když se stupnice nachází v blízkosti středu.
- Nejkratší vzdálenost, na kterou dokáže fotoaparát zaostřit, se mění v závislosti na poloze zoomu. Při nastavení nejkratší ohniskové vzdálenosti fotoaparát může zaostřit na objekty vzdálené přibližně jen 1 cm od objektivu. Při nastavení nejdelší ohniskové vzdálenosti je minimální vzdálenost, na kterou fotoaparát dokáže zaostřit, přibližně 7,0 m od objektivu.
- Skutečný rozsah vzdáleností, ve kterém lze na objekt zaostřit, se liší v závislosti na clonovém čísle a pozici zoomu. Chcete-li zjistit, zda je objekt skutečně zaostřen, prohlédněte si snímek po jeho pořízení.
- Pokud nastavíte položku **Funkce boč. ovl. zoomu** (📖119) v menu nastavení na možnost **Manuální zaostřování**, budete moci v kroku 1 zaostřovat namísto multifunkčního voliče nebo příkazového kroužku pomocí bočního ovladače zoomu.



Zvýraznění

- Rozsah úrovní kontrastu oblastí, které budou považovány za zaostřené, lze změnit nastavením úrovně zvýraznění. U objektů s vysokým kontrastem je vhodné nastavit nižší úroveň, zatímco u objektů s nízkým kontrastem je vhodné nastavit vyšší úroveň.
- Funkce Zvýraznění zvýrazňuje kontrastní oblasti snímku bílou barvou. Za některých snímacích podmínek nemusí zvýraznění fungovat správně a může také dojít ke zvýraznění nezaostřených oblastí.
- Funkci zvýraznění lze zakázat pomocí možnosti **Zvýraznění** (📖120) v menu nastavení.
- Zobrazení zvýraznění je vypnuto, pokud je pro možnost **Čistý výstup HDMI** v části **HDMI** (📖119) v menu nastavení vybrána hodnota **Zapnuto** a fotoaparát je připojen k zařízení kompatibilnímu s rozhraním HDMI.

Manuální zaostřování při záznamu videosekvencí

- Pokud je volič zaostřovacího režimu nastaven do polohy **MF** a je stisknuto tlačítko  (záznam videosekvence), zaostření lze upravit během záznamu videosekvence otočením multifunkčního voliče nebo příkazového kroužku.
- Zobrazení zvýraznění je vypnuto.
- Nelze použít tlačítka   multifunkčního voliče ani volič zaostřovacího režimu.

Nastavení zaostření pomocí dálkového ovládání ML-L7 (prodáváno samostatně)

- Manuální zaostření lze nastavit dálkovým ovládáním ML-L7 tak, že stisknete tlačítka   multifunkčního voliče na dálkovém ovládání.
- Nastavené zaostření můžete zablokovat stisknutím tlačítka  (aktivace volby) na dálkovém ovládání.





Korekce expozice (úprava jasů)

Je možné upravit celkový jas snímku.

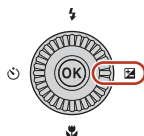
- 1 Stiskněte tlačítko  multifunkčního voliče.





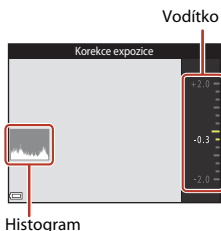

- 2 Zvolte hodnotu korekce a stiskněte tlačítko .

- Chcete-li zvýšit jas snímku, nastavte kladnou hodnotu (+).
- Chcete-li snížit jas snímku, nastavte zápornou hodnotu (-).
- Hodnota korekce bude použita i bez stisknutí tlačítka .



Hodnota korekce expozice

- Pokud je toto nastavení použito v režimech **P**, **S** nebo **A**, zůstane uloženo v paměti fotoaparátu i po vypnutí přístroje.
- Korekci expozice nelze použít v následujících režimech fotografování:
 - Když je nastaven motivový program  **Ohňostroj**, **Vícenásobná expoz.**, **Zjasnit** nebo při nastavení možnosti **Noční obloha (150 minut)** nebo **Stopy hvězd (150 minut)** v režimu **Časoběrné snímání**
 - Režim **M** (manuální) 
 - **Manuální** v režimu  (Manuální videosekv.)
- Pokud je korekce expozice nastavena při používání vestavěného blesku, bude použita na expozici pozadí i na výkon blesku.
- Korekci expozice lze nastavit také příkazovým kroužkem .

Používání histogramu

Histogram je graf, který ukazuje rozložení odstínů na snímku. Použijte jej jako vodítko při určování korekce expozice a fotografování bez blesku.

- Vodorovná osa odpovídá jasů pixelů s tmavými odstíny vlevo a světlými odstíny vpravo. Svislá osa udává počet pixelů.
- Zvýšením hodnoty korekce expozice se posune rozložení odstínů doprava, jejím snížením se posune rozložení odstínů doleva.



Používání tlačítka Fn (funkce)

Pokud stisknete tlačítko **Fn** v režimu **P**, **S**, **A**, **M** nebo **U**, můžete rychle nakonfigurovat předem uložené možnosti menu.

- Uložit lze následující možnosti menu.

Kvalita obrazu (📖121)	Sériové snímání (📖133)
Velikost obrazu (📖123)	Citlivost ISO (📖137)
Picture Control (📖124)	Rež. činnosti zaostř. polí (📖140)
Vyvážení bílé barvy (📖129)	Redukce vibrací (📖171)
Měření (📖132)	

1 Stiskněte tlačítko Fn (funkce) na obrazovce fotografování.

- Lze vybrat možnosti nastavení menu, které bylo nastaveno (výchozí nastavení je **Sériové snímání**), a položky **📖 Tlačítko Fn**.

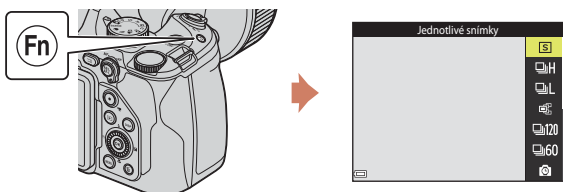

2 Pomocí multifunkčního voliče vyberte nastavení a stiskněte tlačítko OK.

- Pokud nebude nastavení potvrzeno stisknutím tlačítka **OK**, volba se zruší.
- Chcete-li se vrátit na obrazovku fotografování bez změny nastavení, stiskněte tlačítko **Fn** nebo tlačítko spouště.
- Chcete-li nastavit jinou možnost menu, vyberte položku **📖 Tlačítko Fn** a stiskněte tlačítko **OK**. Vyberte požadovanou možnost menu a nastavte ji stisknutím tlačítka **OK**.



Používání zoomu

Při manipulaci s ovladačem zoomu dochází ke změnám polohy objektivu se zoomem.

- Přiblížení: pohnutí směrem k symbolu **T**
- Oddálení: pohnutí směrem k symbolu **W**
- Otočením ovladače zoomu na doraz v jakémkoli směru lze rychle nastavit zoom (to neplatí během nahrávání videosekvence).
- Zoom lze rovněž obsluhovat posunováním bočního ovladače zoomu směrem k symbolu **T** nebo **W**. Funkci bočního ovladače zoomu lze nastavit pomocí možnosti **Funkce boč. ovl. zoomu** (📖 173) v menu nastavení.
- Při manipulaci s ovladačem zoomu se na obrazovce fotografování zobrazuje indikace zoomu a ohnisková vzdálenost (v 35mm formátu [135]).
- Digitální zoom, který umožňuje dále zvětšit objekt přibližně až 4x více než při maximálním zvětšení optickým zoomem, lze aktivovat pohybem ovladače zoomu a jeho podržením v poloze **T**, když je nastaven maximální optický zoom fotoaparátu.
- Při používání dálkového ovládání ML-L7 (prodáváno samostatně) fotoaparát nastaví delší ohniskovou vzdálenost (přiblíží obraz), když stisknete tlačítko + na dálkovém ovládání, a nastaví kratší ohniskovou vzdálenost (oddálí obraz), když stisknete tlačítko –.

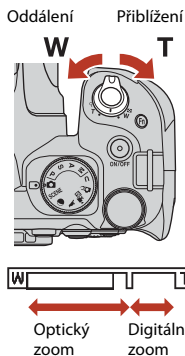

✓ Poznámky k digitálnímu zoomu při záznamu videosekvencí

- Při nahrávání videosekvence se indikace zoomu nezobrazuje.
- Pokud během záznamu videosekvence měníte nastavení zoomu, pohyb zoomu se zastaví v poloze, kde optický zoom přechází na digitální zoom. Pokud chcete dále změnit nastavení zoomu, uvolněte ovladač zoomu a potom použijte ovladač zoomu znovu.
- Při nastavení položky **Možnosti videa** (📖 150) na hodnotu **2160/30p** (4K UHD) nebo **2160/25p** (4K UHD) lze použít maximálně asi 3,6x digitální zoom.

📎 Digitální zoom

Při aktivaci digitálního zoomu se indikace zoomu zobrazí modře a při dalším zvětšení zoomu se zobrazí žlutě.

- Indikace zoomu je modrá: Kvalita obrazu není viditelně snížena díky funkci Dynamic Fine Zoom.
- Indikace zoomu je žlutá: Mohou nastat případy, kdy se kvalita obrazu viditelně sníží.
- Při nastavené menší velikosti obrazu zůstává indikace modrá v širším rozsahu.
- Při použití určitých nastavení sériového snímání nebo jiných nastavení se indikace zoomu nemusí zobrazit modře.







Rychlost zoomu při záznamu videosekvencí

Rychlost zoomu při použití bočního ovladače zoomu je nižší než v případě použití ovladače zoomu. Při záznamu videosekvencí dosáhnete rychlejšího ovládní zoomu použitím ovladače zoomu.

Používání zoom se skokovým vrácením

Pokud při fotografování s dlouhou ohniskovou vzdáleností ztratíte objekt z dohledu, stisknutím tlačítka  (zoom se skokovým vrácením) můžete zorný úhel dočasně rozšířit, což usnadní umístění objektu do záběru.

- Se stisknutým tlačítkem  zaměřte objekt do pomocného ohraničení na obrazovce fotografování. Chcete-li viditelnou oblast dále rozšířit, posuňte ovladač zoomu směrem k symbolu **W**, zatímco budete držet stisknuté tlačítko .
- Uvolněním tlačítka  se vrátíte k původní pozici zoomu.
- Zvolením nastavení **Zoom se skok. vrácením** (173) v menu nastavení můžete určit velikost oblasti, která bude vidět při stisknutí tlačítka .
- Zoom se skokovým vrácením není dostupný při natáčení videosekvencí.

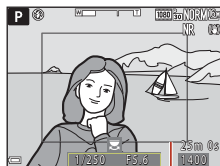
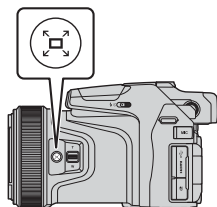

Pomocné ohraničení



Výchozí nastavení (blesk, samospoušť a zaostřovací režim)

Níže jsou uvedena výchozí nastavení pro jednotlivé expoziční režimy.

	Zábleskový režim (📖54)	Samospoušť (📖54)	Zaostřovací režim (📖54)
📷 (auto)	⚡ AUTO	OFF ¹	AF
SCENE			
SCENE♥ (aut. volba motiv. prog.)	⚡ AUTO ²	OFF	AF ²
👤 (portrét)	⚡ 👁	OFF ¹	AF ²
🏞 (krajina)	📷 ²	OFF	▲ ²
🏃 (sport)	📷 ²	OFF ²	AF ²
🌃 (noční portrét)	⚡ 👁 ³	OFF ¹	AF ²
🎉 (párty/interiér)	⚡ 👁 ⁴	OFF	AF ²
🏖 (pláž)	⚡ AUTO	OFF	AF ⁵
🌨 (sníh)	⚡ AUTO	OFF	AF ⁵
🌅 (západ slunce)	📷 ²	OFF	▲ ²
🌆 (úsvit/soumrak)	📷 ²	OFF	▲ ²
🌃 (noční krajina)	📷 ²	OFF	▲ ²
🌿 (makro)	⚡ AUTO ⁶	OFF	🌿 ²
🍴 (jídlo)	📷 ²	OFF	🌿 ²
⚙ (ohňostroj)	📷 ²	OFF ²	🌀 ²
📷 (protisvětlo)	⚡/📷 ⁷	OFF	AF ²
🖼 (jednoduché panoráma)	📷 ²	OFF ²	AF ²
🐾 (portrét domác. zvířat)	📷 ²	📷 ⁸	AF ⁵
SOFT (změkčující filtr)	⚡ AUTO	OFF	AF
🖌 (selektivní barva)	⚡ AUTO	OFF	AF
📷 (vícenásobná expoz. zjasnit)	📷 ²	OFF	AF/🌀 ⁹
📷 (časoběrné snímání)	📷 ²	OFF	AF/▲/ 🌀 ¹⁰
📷 (superčasoběrné videos.)	📷 ²	OFF	AF



	Zábleskový režim (📖54)	Samospoušť (📖54)	Zaostřovací režim (📖54)
🌙 (měsíc)	📖 ²	🕒3s	▲ ²
🐦 (sledování ptáků)	📖 ²	OFF	AF ¹¹
📹 (manuální videosekv.)	📖 ²	OFF	AF
📷 (kreativní)	⚡AUTO	OFF	AF ⁵
P, S, A a M	⚡	OFF ¹	AF
U (user settings)	⚡	OFF ¹	AF

¹ Lze také vybrat funkci **Samospoušť det. úsměv**.

² Nelze změnit.

³ Nelze změnit. Když je nastavena možnost **Z ruky**, zábleskový režim je nastaven pevně na doplňkový záblesk se synchronizací s dlouhými časy závěrky a redukcí efektu červených očí. Když je nastavena možnost **Ze stativu**, zábleskový režim je nastaven pevně na automatický blesk se synchronizací s dlouhými časy závěrky a redukcí efektu červených očí.

⁴ Lze přepnout do zábleskového režimu synchronizace s dlouhými časy závěrky s redukcí efektu červených očí.

⁵ Je možné vybrat nastavení **AF** (automatické zaostřování) nebo 📷 (makro).

⁶ Při použití režimu **Série pro redukcí šumu** je zábleskový režim nastaven pevně na hodnotu 📖 (vypnuto).

⁷ Pokud je položka **HDR** nastavena na možnost **Vypnuto**, zábleskový režim je nastaven pevně na možnost ⚡ (doplňkový záblesk). Pokud je položka **HDR** nastavena na hodnotu **Zapnuto**, zábleskový režim je nastaven pevně na možnost 📖 (vypnuto).

⁸ Funkci Aut. portrét dom. zvířat lze zapnout nebo vypnout. Funkci Samospoušť nelze použít.

⁹ Při použití možnosti **Noční kraj. +svět. stopy** je možné vybrat režim **AF** (automatické zaostřování) nebo ▲ (nekonečno). Při použití možnosti **Stopy hvězd** je pevně nastaven zaostřovací režim 📖 (nekonečno).

¹⁰ Při použití možnosti **Městská krajina (10 min)** je zaostření nastaveno pevně na hodnotu **AF** (automatické zaostřování), při použití možnosti **Krajina (25 minut)** nebo **Západ slunce (50 minut)** na hodnotu ▲ (nekonečno) a při použití možnosti **Noční obloha (150 minut)** nebo **Stopy hvězd (150 minut)** na hodnotu 📖 (nekonečno).

¹¹ Lze zvolit z možností **AF** (automatické zaostřování) a ▲ (nekonečno).



Funkce, které při fotografování nelze používat současně

Některé funkce nelze použít spolu s určitými nastaveními menu.

Omezená funkce	Nastavení	Popis
Zábleskový režim	Zaostřovací režim (📖61)	Pokud je vybrána možnost ▲ (nekonečno), nelze použít blesk.
	Sériové snímání (📖133)	Blesk nelze použít (netýká se režimu Interv. snímání).
	Bracketing expozice (📖139)	Blesk nelze použít.
Samospoušť / Samospoušť det. úsměv	Zaostřovací režim (📖61)	Pokud je vybráno jiné nastavení než AF (automatické zaostřování), nastaví se samospoušť detekující úsměv na možnost OFF .
	Rež. činnosti zaostř. polí (📖140)	Jestliže je vybrána možnost Sledování objektu , samospoušť ani samospoušť detekující úsměv nelze použít.
Zaostřovací režim	Samospoušť det. úsměv (📖60)	Při použití samospouště detekující úsměv je pevně nastaven zaostřovací režim AF (automatické zaostřování).
Kvalita obrazu	Sériové snímání (📖133)	<ul style="list-style-type: none"> Pokud je vybrána možnost Vyr. paměť před exp., položka Kvalita obrazu je nastavena pevně na hodnotu Normal. Pokud je vybrána možnost Sér. snímání R: 120 obr./s nebo Sér. snímání R: 60 obr./s, nelze použít nastavení RAW, RAW + Fine ani RAW + Normal.
	Vícenásobná expozice (📖145)	Jestliže je pro možnost Režim vícenásobné expozice nastavena hodnota Zapnuto , nelze použít nastavení RAW , RAW + Fine ani RAW + Normal .
Velikost obrazu	Kvalita obrazu (📖121)	<ul style="list-style-type: none"> Pokud je vybrána možnost RAW, položka Velikost obrazu je nastavena pevně na hodnotu 📖 4608×3456. Jestliže je vybrána možnost RAW + Fine nebo RAW + Normal, lze nastavit položku Velikost obrazu pro snímky JPEG. Nelze ovšem vybrat nastavení 📖 4608×2592, 📖 4608×3072 a 📖 3456×3456.
	Sériové snímání (📖133)	<p>Položka Velikost obrazu je v závislosti na nastavení režimu sériového snímání nastavena následujícím způsobem:</p> <ul style="list-style-type: none"> Vyr. paměť před exp.: 📖 (velikost obrazu: 1280 × 960 pixelů) Sér. snímání R: 120 obr./s: 📖 (velikost obrazu: 640 × 480 pixelů) Sér. snímání R: 60 obr./s: 📖 (velikost obrazu: 1920 × 1080 pixelů)



Omezená funkce	Nastavení	Popis
Picture Control	Rež. činnosti zaostř. polí (📖140)	Pokud je vybrána funkce Sledování objektu , nelze použít nastavení Monochromatický .
	Active D-Lighting (📖144)	Jestliže je použita funkce Active D-Lighting , při ručním nastavení nelze upravit položku Kontrast .
Vyvážení bílé barvy	Picture Control (📖124)	Pokud je vybrána možnost Monochromatický , položka Vyvážení bílé barvy je nastavena pevně na hodnotu Auto (normálně) .
Měření	Active D-Lighting (📖144)	Při použití možnosti Active D-Lighting je položka Měření resetována na hodnotu Matrix .
Sériové snímání Bracketing expoze	Sériové snímání (📖133) / Bracketing expoze (📖139) / Vícenásobná expoze (📖145)	Nastavení Sériové snímání , Bracketing expoze a Vícenásobná expoze lze použít jen jednotlivě.
	Samospoušť (📖58)	<ul style="list-style-type: none"> • Při uvolnění tlačítka spouště po zahájení odpočtu samospouště snímky nejsou pořizovány sériově, ani když byla nastavena možnost Sériové snímání R nebo Sériové snímání P. • Snímky nejsou pořizovány sériově, ani když byla nastavena možnost Vyr. paměť před exp. • Pokud je nastavena možnost Interv. snímání, snímání se automaticky zastaví po pořízení jednoho snímku. • Funkci Bracketing expoze nelze použít.
	Samospoušť det. úsměv (📖60)	<ul style="list-style-type: none"> • Jestliže fotoaparát detekuje smějící se tváře a je uvolněna závěrka, pořídí se pouze jediný snímek. Pokud je nastavena možnost Interv. snímání, snímání se automaticky zastaví po pořízení jednoho snímku. • Funkci Bracketing expoze nelze použít.
	Kvalita obrazu (📖121)	Pokud je vybrána možnost RAW , RAW + Fine nebo RAW + Normal , nelze použít nastavení Vyr. paměť před exp. , Sér. snímání R: 120 obr./s ani Sér. snímání R: 60 obr./s .
	Picture Control (📖124)	Jestliže je vybrána možnost Monochromatický , možnost Bracketing expoze nelze použít.
Citlivost ISO	Sériové snímání (📖133)	Jestliže je vybrána možnost Vyr. paměť před exp. , Sér. snímání R: 120 obr./s nebo Sér. snímání R: 60 obr./s , možnost Citlivost ISO je pevně nastavena na hodnotu Auto .
	Možnosti videa (📖150)	Když je aktivní expoziční režim Manuální videosekv. a v menu Možnosti videa je vybrána možnost HS videosekvence, položka Citlivost ISO je nastavena pevně na hodnotu Auto .



Omezená funkce	Nastavení	Popis
Rež. činnosti zaostř. polí	Samospoušť det. úsměv (📖60)	Fotoaparát pořídí snímek s využitím detekce obličeje, a to bez ohledu na nastavení možnosti Rež. činnosti zaostř. polí .
	Zaostřovací režim (📖61)	Pokud je vybráno jiné nastavení než Sledování objektu a je vybrán zaostřovací režim ▲ (nekonečno), fotoaparát zaostří na nekonečno bez ohledu na nastavení možnosti Rež. činnosti zaostř. polí .
	Picture Control (📖124)	Pokud je vybrána funkce Monochromatický , nelze použít nastavení Sledování objektu .
	Vyvážení bílé barvy (📖129)	Pokud je vybrána možnost Zaost. s vyhled. hlav. obj. a vyvážení bílé barvy je nastaveno na jinou možnost než Auto (normálně) , fotoaparát zaostří na obličej nebo vybere jedno nebo více z devíti zaostřovacích polí obsahující objekt, který se nachází nejbližší k fotoaparátu.
Režim autofokusu	Samospoušť det. úsměv (📖60)	Při použití samospouště detekující úsměv využívá režim automatického zaostřování nastavení Jednorázové zaostření .
	Zaostřovací režim (📖61)	Při zvolení zaostřovacího režimu ▲ (nekonečno) bude režim automatického zaostřování fungovat s nastavením Jednorázové zaostření .
Vícenásobná expozice	Kvalita obrazu (📖121)	Pokud je vybrána možnost RAW, RAW + Fine nebo RAW + Normal , nelze použít funkci Vícenásobná expozice .
	Sériové snímání (📖133) / Bracketing expozice (📖139)	Nastavení Sériové snímání, Bracketing expozice a Vícenásobná expozice lze použít jen jednotlivě.
Nastavení monitoru	Rež. činnosti zaostř. polí (📖140)	<ul style="list-style-type: none"> • Pokud je vybráno zaostřovací pole s nastavením Manuálně (bodový), Manuálně (normální) nebo Manuálně (širokoúhlý), nezobrazí se histogram. • Po zvolení možnosti Sledování objektu a zaregistrování objektu (během sledování objektu) se nezobrazuje histogram. • Histogram se při použití funkce Zaost. s vyhled. hlav. obj. nezobrazuje.
Razítko data	Kvalita obrazu (📖121)	Jestliže je vybrána možnost RAW, RAW + Fine nebo RAW + Normal , nelze snímky označit údajem data a času.
	Sériové snímání (📖133)	Jestliže je vybrána možnost Vyr. paměť před exp., Sér. snímání R: 120 obr./s nebo Sér. snímání R: 60 obr./s , nelze snímky označit údajem data a času.



Omezená funkce	Nastavení	Popis
Digitální zoom	Samospoušť det. úsměv (📖60)	Je-li vybrána samospoušť detekující úsměv, digitální zoom nelze použít.
	Kvalita obrazu (📖121)	Jestliže je vybrána možnost RAW , RAW + Fine nebo RAW + Normal , digitální zoom nelze použít.
	Rež. činnosti zaostř. polí (📖140)	Jestliže je vybrána možnost Sledování objektu , digitální zoom nelze použít.
	Paměť zoomu (📖147)	Jestliže je pro možnost Paměť zoomu vybráno nastavení Zapnuto , digitální zoom nelze použít.
Zvuk závěrky	Sériové snímání (📖133)	Jestliže je vybrána možnost Vyr. paměť před exp. , Sér. snímání R: 120 obr./s nebo Sér. snímání R: 60 obr./s , zvuk závěrky je vypnutý.
	Bracketing expozice (📖139)	Zvuk závěrky je vypnutý.

✓ Poznámky k digitálnímu zoomu

- V závislosti na aktuálním expozičním režimu nebo nastavení nemusí být digitální zoom k dispozici (📖172).
- Při aktivovaném digitálním zoomu jsou omezeny volitelné možnosti režimu činnosti zaostřovacích polí a režimu měření expozice.



Funkce pro přehrávání

Zvětšení výřezu snímku.....	80
Přehrávání náhledů snímků / zobrazení kalendáře.....	81
Prohlížení a mazání snímků pořízených v režimu sériového snímání (sekvence)	82
Úpravy snímků (statické snímky)	83



Zvětšení výřezu snímku

Posunutím ovladače zoomu směrem k symbolu **T** (🔍 zvětšení výřezu snímku) v režimu přehrávání jednotlivých snímků (📖27) dojde k přiblížení snímku.

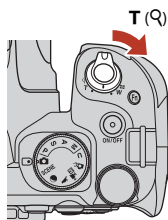

Režim přehrávání
jednotlivých snímků

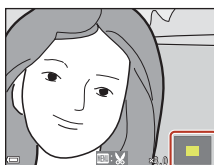

Snímek je zvětšený.

Vodítko zobrazené
oblasti

- Míru zvětšení lze měnit posunutím ovladače zoomu ve směru symbolu **W** (📐) nebo **T** (🔍). Zoom je možné nastavit také otáčením příkazového voliče.
- Chcete-li zobrazit jinou část snímku, použijte tlačítka ▲▼◀▶ multifunkčního voliče.
- Pokud si prohlédnete snímek pořízený pomocí funkce detekce tváří nebo detekce tváří zvířat, fotoaparát přiblíží tvář detekovanou při jeho pořízení (neplatí pro snímky pořízené v režimech **Sériové snímání** nebo **Bracketing expozice**). Chcete-li zvětšit oblast snímku, která neobsahuje žádné tváře, upravte míru zvětšení a použijte tlačítka ▲▼◀▶.
- Pokud je zobrazen zvětšený snímek, stisknutím tlačítka **OK** lze přejít zpět do režimu přehrávání jednotlivých snímků.

Oříznutí snímků

Pokud je zobrazen zvětšený snímek, lze jej stisknutím tlačítka **MENU** oříznout tak, aby obsahoval pouze zobrazenou část, a uložit jej jako samostatný soubor (📖88).



Přehrávání náhledů snímků / zobrazení kalendáře

Posunutím ovladače zoomu směrem k symbolu **W** (📷) přehrávání náhledů snímků) v režimu přehrávání jednotlivých snímků (📖27) dojde k zobrazení snímků formou náhledů.

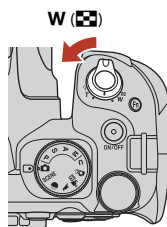

Režim přehrávání jednotlivých snímků



Přehrávání náhledů snímků

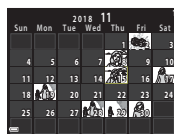

Zobrazení kalendáře

- Počet zobrazených náhledů lze změnit pohybem ovladače zoomu směrem k symbolu **W** (📷) nebo **T** (🔍).
- Jestliže jste v režimu přehrávání náhledů snímků, pomocí tlačítek ▲▼◀▶ nebo otáčením multifunkčního voliče lze vybrat snímek a stisknutím tlačítka **OK** jej zobrazit v režimu přehrávání jednotlivých snímků.
- Jestliže jste v režimu zobrazení kalendáře, pomocí tlačítek ▲▼◀▶ multifunkčního voliče nebo jeho otáčením vyberte datum a stisknutím tlačítka **OK** zobrazte snímky pořízené v daný den.

✓ Poznámky k zobrazení kalendáře

Pro snímky pořízené bez nastaveného data se používá datum 1. ledna 2018.



Prohlížení a mazání snímků pořízených v režimu sériového snímání (sekvence)

Prohlížení snímků patřících do sekvence

Snímky pořízené v režimu sériového snímání se ukládají jako sekvence.

První snímek sekvence je použit jako hlavní (klíčový) snímek, který reprezentuje sekvenci v režimu přehrávání jednotlivých snímků nebo v režimu přehrávání náhledů (výchozí nastavení).

Chcete-li zobrazit snímky sekvence jeden po druhém, stiskněte tlačítko **OK**.

Po stisknutí tlačítka **OK** jsou k dispozici následující operace.

- Chcete-li zobrazit předchozí nebo následující snímek, otočte multifunkčním voličem nebo použijte tlačítka **◀▶**.
- Chcete-li zobrazit snímky, které do sekvence nepatří, vraťte se stisknutím tlačítka **▲** k zobrazení klíčových snímků.
- Chcete-li zobrazit snímky v sekvenci jako náhledy nebo chcete-li je přehrát jako prezentaci, nastavte v menu přehrávání položku **Možnosti zobr. sekvence** (📖160) na možnost **Jednotlivé snímky**.



✓ Možnosti zobrazení sekvence

- Snímky pořízené sériovým snímáním jinými fotoaparáty nelze zobrazit jako sekvence.
- Pokud počet sekvencí uložených na paměťové kartě ve fotoaparátu překročí 1.000, další pořízené snímky nelze zobrazit jako sekvence. Pokud chcete pořizovat snímky jako sekvence, vymažte nepotřebné sekvence nebo použijte jinou paměťovou kartu. Snímky, které nebyly při pořízení zařazeny do sekvence, ovšem nebude možné zobrazit jako sekvenci ani po vymazání sekvencí.

📎 Dostupné možnosti menu přehrávání při práci se sekvencí

- Pokud jsou snímky sekvence zobrazeny v režimu přehrávání jednotlivých snímků, stisknutím tlačítka **MENU** můžete vybírat funkce v menu přehrávání (📖118).
- Pokud tlačítko **MENU** stisknete, když je zobrazen klíčový snímek, lze následující nastavení použít na všechny snímky v sekvenci:
 - Označit pro přenos, Ochrana



Mazání snímků patřících do sekvence

Pokud je při zobrazení snímků v sekvenci stisknuto tlačítko  (mazání), bude se způsob odstranění snímků lišit v závislosti na způsobu zobrazení sekvencí.

- Pokud je zobrazen klíčový snímek:
 - **Aktuální snímek:** Vymažou se všechny snímky ze zobrazené sekvence.
 - **Vymaz. vyb. snímky:** Při vybraném klíčovém snímku na obrazovce Vymazat vybrané snímky ( 115) se vymažou všechny snímky sekvence.
 - **Všechny snímky:** Vymažou se všechny snímky uložené na paměťové kartě.
- Pokud jsou snímky sekvence zobrazeny v režimu přehrávání jednotlivých snímků:
 - **Aktuální snímek:** Vymaže se pouze aktuálně zobrazený snímek.
 - **Vymaz. vyb. snímky:** Vymažou se snímky, které jsou vybrány v rámci dané sekvence.
 - **Celá sekvence:** Vymažou se všechny snímky ze zobrazené sekvence.

Úpravy snímků (statické snímky)

Před úpravou snímků

Snímky lze snadno upravovat přímo ve fotoaparátu. Upravené kopie se ukládají jako samostatné soubory.



Upravené kopie se ukládají se stejným datem a časem pořízení jako původní snímky.

Omezení úprav snímků

- Snímky RAW a snímky pořízené s funkcí jednoduché panoráma nelze upravit.
- Snímek ve formátu JPEG lze upravit nejvýše 10krát. Statický snímek extrahovaný z videosekvence lze upravit maximálně 9krát.
- Snímky určitých velikostí nebo snímky, na něž byly použity určité funkce úprav, nemusí být možné upravovat.



Rychlé vylepšení: vylepšení kontrastu a sytosti barev



Stiskněte tlačítko  (režim přehrávání) → Vyberte snímek → Tlačítko MENU → Rychlé vylepšení → Tlačítko 

Pomocí tlačítek multifunkčního voliče ▲▼ vyberte požadovanou úroveň efektu a stiskněte tlačítko .

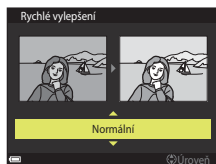
- Upravená verze se zobrazí na pravé straně.
- Chcete-li úpravu ukončit bez uložení kopie, stiskněte tlačítko .



D-Lighting: vylepšení jasu a kontrastu



Stiskněte tlačítko  (režim přehrávání) → Vyberte snímek → Tlačítko MENU → D-Lighting → Tlačítko 

Pomocí tlačítek multifunkčního voliče ▲▼ vyberte požadovanou úroveň efektu a stiskněte tlačítko .

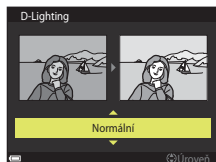
- Upravená verze se zobrazí na pravé straně.
- Chcete-li úpravu ukončit bez uložení kopie, stiskněte tlačítko .





Změkčení pleti: změkčení pleťových tónů

Stiskněte tlačítko  (režim přehrávání) → Vyberte snímek → Tlačítko MENU → Změkčení pleti → Tlačítko 

- 1** Pomocí tlačítek multifunkčního voliče ▲▼ vyberte požadovanou úroveň efektu a stiskněte tlačítko .

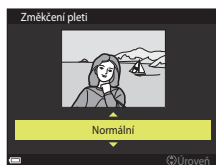
- Chcete-li úpravu ukončit bez uložení kopie, stiskněte tlačítko ◀.



- 2** Prohlédněte si výsledek a stiskněte tlačítko .

- Upravený obličej je zvětšený.
- Pokud bylo upraveno více obličejů, pomocí tlačítek ◀▶ lze přepínat mezi zobrazenými tvářemi.
- Chcete-li změnit úroveň efektu, stiskněte tlačítko MENU a vraťte se ke kroku 1.
- Je vytvořena upravená kopie.

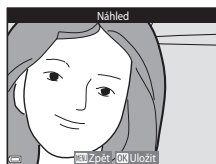



Poznámky k funkci změkčení pleti

- Pleťové tóny lze vylepšit až u 12 obličejů, v pořadí od nejbližšího ke středu kompozice po nejkrajnější.
- V závislosti na směru, kterým se obličeje dívají, nebo jasu tváří nemusí být fotoaparát schopen přesně detekovat obličeje a funkce změkčení pleti nemusí fungovat podle očekávání.
- Pokud nelze detekovat žádné obličeje, zobrazí se upozornění a obrazovka se vrátí do menu přehrávání.



Filterové efekty: používání digitálních filtrových efektů

Stiskněte tlačítko  (režim přehrávání) → Vyberte snímek → Tlačítko MENU → Filtrové efekty → Tlačítko 

Možnost	Popis
Změkčení portrétu	Rozostří pozadí za lidskými postavami. Jestliže žádné lidské postavy nejsou detekovány, zůstane zaostřena oblast ve středu kompozice záběru a rozostří se okolí.
Selektivní barva	Zachová pouze vybranou barvu snímku a ostatní barvy převede na černobílou.
Filtr typu hvězda	Vytvoří světelné paprsky v podobě hvězdic vyzařující z jasných objektů, například z odrazů slunečního světla nebo od pouličního osvětlení. Vhodné pro noční scénérie.
Rybí oko	Vytvoří snímky, na kterých je simulován efekt objektivu „rybí oko“. Vhodné pro snímky pořízené v režimu makro.
Efekt miniatury	Vytvoří snímky, které vypadají jako fotografie dioramatu. Vhodné pro snímky pořízené z vyvýšeného místa směrem dolů, s hlavním objektem umístěným poblíž středu záběru.
Malba	Vytvoří snímky s atmosférou malby.
Vinětace	Postupně sníží intenzitu periferního světla od středu snímku k jeho okrajům.
Fotografická ilustrace	Zvýrazněním obrysů a snížením počtu barev vytvoří snímky připomínající ilustrace.
Portrét (barev. + černob.)	Zbarví pozadí lidských postav černobíle. Jestliže žádné lidské postavy nejsou detekovány, zůstanou zachovány barvy v oblasti uprostřed záběru a okolí bude černobíle.

1 Pomocí tlačítek multifunkčního voliče ▲▼ vyberte požadovaný filtrový efekt a stiskněte tlačítko .

- Při výběru jiného efektu než **Selektivní barva** pokračujte ke kroku 3.

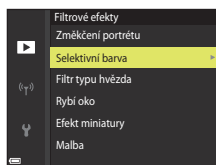

- 2** Pomocí tlačítek ▲▼ vyberte barvu, která má zůstat zachována, a stiskněte tlačítko **OK**.



- 3** Prohlédněte si výsledek a stiskněte tlačítko **OK**.

- Je vytvořena upravená kopie.
- Chcete-li úpravu ukončit bez uložení kopie, stiskněte tlačítko ◀.

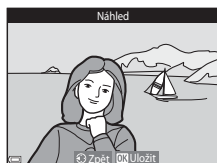

Malý snímek: zmenšení velikosti snímku

Stiskněte tlačítko **▶** (režim přehrávání) → Vyberte snímek → Tlačítko **MENU** → Malý snímek → Tlačítko **OK**

- 1** Pomocí tlačítek ▲▼ multifunkčního voliče vyberte požadovanou velikost kopie a stiskněte tlačítko **OK**.

- Pokud je poměr stran snímku 16:9, velikost obrazu je nastavena pevně na hodnotu **640x360**. Stisknutím tlačítka **OK** přejděte ke kroku 2.

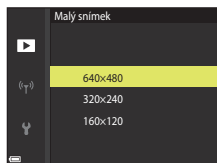

- 2** Zvolte možnost **Ano** a stiskněte tlačítko **OK**.

- Je vytvořena upravená kopie (kompresní poměr přibližně 1:8).

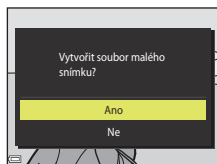

✓ Poznámky k funkci Malý snímek

Pokud je poměr stran snímku 3:2 nebo 1:1, snímek nelze upravovat.



Oříznutí: vytvoření oříznuté kopie snímku

1 Pohybem ovladače zoomu zvětšíte snímek (📖80).

2 Přizpůsobte zobrazení snímku tak, aby byla zobrazena pouze část snímku, kterou chcete zachovat, a poté stiskněte tlačítko **MENU** (menu).

- Pohybem ovladače zoomu směrem k pozici **T** (📏) nebo **W** (📐) nastavte míru zvětšení. Nastavte míru zvětšení, při které je zobrazen symbol 📏:📐.
- Pomocí tlačítek ▲▼◀▶ multifunkčního voliče se přesuňte na tu část snímku, kterou chcete zobrazit.



3 Prohlédněte si snímek a stiskněte tlačítko **OK**.

- Chcete-li změnit část, která má zůstat zachována, stisknutím tlačítka ◀ se vraťte ke kroku 2.
- Chcete-li ukončit úpravu bez uložení oříznutého snímku, stiskněte tlačítko **MENU**.

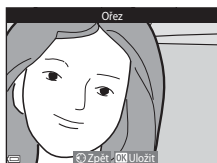

4 Zvolte možnost **Ano** a stiskněte tlačítko **OK**.

- Je vytvořena upravená kopie.

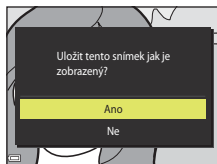

✓ Poznámky k oříznutí snímku

Snímky pořízené s funkcí jednoduché panoráma nelze upravit.

📎 Velikost obrazu

- Poměr stran (vodorovná ke svislé) oříznuté kopie je stejný jako u původního snímku.
- Pokud je velikost obrazu oříznuté kopie 320 x 240 nebo menší, při přehrávání se snímek zobrazí v menší velikosti.



Videosekvence

Základní operace pro nahrávání a přehrávání videosekvencí	90
Ukládání statických snímků při nahrávání videosekvencí	93
Manuální videosekv. (nastavení expozice pro nahrávání videosekvencí)	94
Pořizování časosběrného snímku	96
Nahrávání superčasosběrné videosekvence	98
Operace během přehrávání videosekvence	99
Úpravy videosekvencí	100



Základní operace pro nahrávání a přehrávání videosekvencí

1 Zobrazte obrazovku fotografování.

- Zkontrolujte zbývající dobu záznamu videosekvence (📖91, 150).
- Doporučujeme zobrazit obrazové pole videa označující oblast, která bude nahrána ve videosekvenci (📖91).

Obrazové pole videa

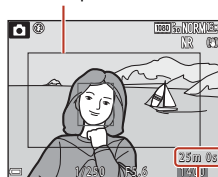

Zbývající doba nahrávání videosekvence

2 Nahrávání videosekvence zahájíte stisknutím tlačítka ● (📹 záznam videosekvence).

- Fotoaparát zaostří na objekt uprostřed záběru.
- Stisknutím tlačítka Ⓞ lze nahrávání pozastavit, dalším stisknutím tlačítka Ⓞ lze v nahrávání pokračovat (kromě případu, kdy je v části **Možnosti videa** vybrána možnost HS videosekvence). Nahrávání se automaticky ukončí, pokud zůstane pozastaveno přibližně pět minut.
- Během záznamu videosekvence lze pořídit statický snímek stisknutím tlačítka spouště (📖93).

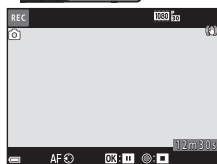
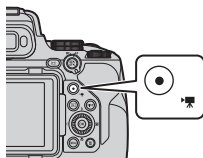

3 Dalším stisknutím tlačítka ● (📹 záznam videosekvence) nahrávání ukončíte.

4 Vyberte videosekvenci v režimu přehrávání jednotlivých snímků a přehrajte ji stisknutím tlačítka Ⓞ.

- Snímek se symbolem možností videa je videosekvence.

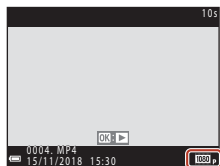

Možnosti videa



Obrazové pole videa

- Stisknutím tlačítka **DISP** zobrazíte obrazové pole videa (📖8). Před nahráváním videosekvence zkontrolujte rozsah videosekvence v obrazovém poli.
- Oblast, která je nahraná ve videosekvenci, se liší v závislosti na nastavení možnosti **Možnosti videa, Elektron. redukce vibrací** atd. v menu videosekvence.

Zaostřování

- Podle nastavení položky **Režim autofokusu** (📖153) v menu videosekvence lze při nahrávání videosekvence nastavit zaostření následujícím způsobem.
 - **AF-S Jednorázové zaostření** (výchozí nastavení): Při zahájení záznamu videa se zaostření zablokuje. Chcete-li během nahrávání videa používat funkci automatického zaostřování, stiskněte tlačítko ◀ multifunkčního voliče.
 - **AF-F Nepřetržitý AF**: Průběžné zaostřování je prováděno i během nahrávání videa. Tlačítko, které blokuje zaostření, závisí na nastavení možnosti **Tl.ex.paměti/blok.zaost.** (📖175) v menu nastavení. Pokud je vybrána možnost **Exp. paměť/blok.zaostř.** nebo **Blokování zaostření**, můžete zablokovat zaostření během nahrávání videosekvence stisknutím tlačítka AE-L/AF-L (📖5). Pokud ji chcete odblokovat, stiskněte znovu tlačítko AE-L . Pokud je vybrána možnost **Expoziční paměť** nebo **Expoziční paměť (trvalá)**, můžete zablokovat zaostření během nahrávání videosekvence stisknutím tlačítka ◀ multifunkčního voliče. Odblokovujete jej dalším stisknutím tlačítka ◀.
- Pokud je volič zaostřovacího režimu nastaven do polohy **MF**, během záznamu videosekvence lze zaostření upravit manuálně otočením multifunkčního voliče nebo příkazového kroužku.

Expozice

Tlačítko, které blokuje expozici, závisí na nastavení možnosti **Tl.ex.paměti/blok.zaost.** (📖175) v menu nastavení. Pokud je vybrána možnost **Exp. paměť/blok.zaostř.**, **Expoziční paměť** nebo **Expoziční paměť (trvalá)**, můžete zablokovat expozici během nahrávání videosekvence stisknutím tlačítka AE-L/AF-L (📖5). Pokud ji chcete odblokovat, stiskněte znovu tlačítko AE-L . Pokud je vybrána možnost **Blokování zaostření**, můžete zablokovat expozici během nahrávání videosekvence stisknutím tlačítka ▶ multifunkčního voliče. Expozici odblokovujete dalším stisknutím tlačítka ▶.

Maximální doba záznamu videosekvence

Soubor jedné videosekvence nemůže překročit délku 29 minut, což platí i v případě, že je na paměťové kartě dostatek místa i pro delší záznam. Maximální velikost souboru videosekvence je 4 GB. Při nahrávání videosekvencí delších než asi šest minut s velikostí obrazu / snímací frekvencí **2160/30p** (4K UHD) nebo delších než asi sedm minut s velikostí obrazu / snímací frekvencí **2160/25p** (4K UHD) bude vytvořeno více souborů, když velikost zaznamenané videosekvence překročí 4 GB a soubory nelze přehrát souvisle (📖150).

- Zbývající doba záznamu jedné videosekvence se zobrazuje na obrazovce fotografování.
- Pokud se teplota fotoaparátu zvýší, může být nahrávání ukončeno ještě před dosažením uvedených omezení.
- Skutečná zbývající doba záznamu se může lišit v závislosti na obsahu videa, pohybu objektu nebo typu paměťové karty.



- K nahrávání videosekvencí doporučujeme používat paměťové karty s třídou rychlosti SD 6 nebo vyšší (při nahrávání videosekvencí 4K UHD s velikostí obrazu / snímací frekvencí **2160/30p** nebo **2160/25p** doporučujeme používat karty s třídou rychlosti UHS 3 nebo rychlejší). Při použití paměťové karty s nižší třídou rychlosti může dojít k neočekávanému zastavení záznamu videosekvence.

Teplota fotoaparátu

- Při záznamu videosekvencí trvajícím delší dobu nebo při používání fotoaparátu v horkém prostředí může dojít k zahřátí fotoaparátu.
- Pokud při záznamu videosekvencí dojde uvnitř fotoaparátu k extrémnímu zvýšení teploty, fotoaparát automaticky ukončí nahrávání. Je zobrazena doba, která zbývá do okamžiku, kdy fotoaparát zastaví nahrávání (🕒 10s).
Poté, co fotoaparát ukončí nahrávání, se fotoaparát vypne.
Nechejte fotoaparát vypnutý, dokud vnitřek fotoaparátu nevychladne.

Poznámky k natáčení videosekvencí

Poznámky k ukládání snímků nebo videosekvencí

Jestliže právě probíhá ukládání snímků nebo videosekvencí, indikace udávající počet zbývajících snímků nebo indikace udávající zbývající dobu nahrávání bliká. **Neotevírejte krytku prostoru pro baterii / slotu pro paměťovou kartu a nevyjímejte baterii ani paměťovou kartu**, dokud indikace bliká. Mohlo by tak dojít ke ztrátě dat nebo poškození fotoaparátu či paměťové karty.

Poznámky k zaznamenaným videosekvencím

- Může být zaznamenán zvuk způsobený používáním příkazového kroužku, ovladače zoomu, zoomu, pohybem objektivu při používání automatického zaostřování, redukcí vibrací nebo ovládním clony, když se změní jas.
- Během nahrávání videosekvencí se mohou na obrazovce někdy objevit následující jevy.
Tyto úkazy se ukládají spolu s natočenými videosekvencemi.
 - Při osvětlení zářivkou, rtuťovou výbojkou nebo sodíkovou lampou se mohou na snímcích objevit pruhy.
 - Může dojít ke zkreslení objektů, které se v záběru rychle pohybují ze strany na stranu, například vlaků nebo aut.
 - Při panorámování fotoaparátem se může celý obraz videosekvence zešikmit.
 - Při pohybu fotoaparátem mohou světla nebo jiná jasná místa zanechávat stopy v obrazu.
- V závislosti na vzdálenosti objektu nebo míře zvětšení se mohou na objektech s opakujícími se vzory (tkaniny, okenní mříže atd.) během nahrávání i přehrávání videosekvence objevit barevné pruhy. To nastane, jestliže dojde k interferenci vzoru na objektu s uspořádáním obrazového snímače, nejedná se však o závadu.

Poznámky k automatickému zaostřování při natáčení videosekvencí



Automatické zaostřování nemusí fungovat očekávaným způsobem (📖65). V takovém případě zkuste použít manuální zaostřování (📖67) nebo vyzkoušejte toto:

1. Před zahájením nahrávání videa nastavte položku **Režim autofokusu** na možnost **Jednorázové zaostření** (výchozí nastavení).
2. Zaměřte jiný objekt (umístěný ve stejné vzdálenosti od fotoaparátu jako fotografovaný objekt) ve středu kompozice záběru, stisknutím tlačítka  začnete nahrávat videosekvenci, a poté kompozici změňte.





Ukládání statických snímků při nahrávání videosekvencí

Pokud při nahrávání videosekvence domáčknete tlačítko spouště na doraz, bude uložen jeden záběr jako statický snímek (snímek JPEG). Nahrávání videosekvence se při ukládání statického snímku nepřerušuje.

- Statický snímek lze pořídít, pokud je na obrazovce zobrazen symbol . Jestliže je zobrazen symbol , pořízení statického snímku není možné.
- Velikost pořízeného statického snímku závisí na velikosti obrazu videosekvence ( 150).



Poznámky k pořizování statických snímků během nahrávání videosekvence

- V následujících situacích nelze statické snímky během nahrávání videosekvencí ukládat:
 - jestliže je nahrávání videosekvence pozastaveno,
 - pokud je zbývající délka videosekvence kratší než pět sekund,
 - pokud je v nastavení **Možnosti videa** ( 150) vybrána možnost HS videosekvence.
- Pokud je možnost **Kvalita obrazu** ( 121) v menu fotografování nastavena na hodnotu **RAW** nebo **RAW + Fine**, pořídí se statický snímek s nastavením **Fine**. Pokud je možnost **Kvalita obrazu** nastavena na hodnotu **RAW + Normal**, pořídí se s nastavením **Normal**.
- Při nahrávání jedné videosekvence lze uložit až 20 statických snímků, pokud je pro možnost **Možnosti videa** vybráno nastavení **2160p 2160/30p** nebo **2160p 2160/25p**. Statické snímky jsou pořizovány s nastavením **Fine**.
- Ukládání snímků po jejich pořízení může chvíli trvat.
- Části videosekvence, které byly zaznamenány při pořízení statického snímku, se nemusí přehrávat plynule.
- V nahrané videosekvenci může být slyšet zvuk tlačítka spouště použitého při pořizování statického snímku.
- Pokud se fotoaparát při stisknutí tlačítka spouště pohne, snímek může být rozmazaný.



Manuální videosekv. (nastavení expozice pro nahrávání videosekvencí)

Při nahrávání videosekvencí v režimu Manuální videosekv. lze nastavit expozici pomocí nastavení časová automatika nebo pomocí manuálního nastavení (čas závěrky a clonové číslo).

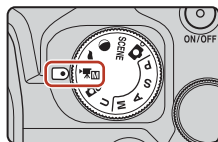

Časová automatika (výchozí nastavení)	Když je nastaveno clonové číslo, fotoaparát automaticky určí čas závěrky. Změnou clonového čísla můžete zaostřit na objekt, popředí nebo pozadí, případně můžete záměrně rozostřit pozadí objektu.
Manuální	Nastavte čas závěrky i clonové číslo.

- 1 Stiskněte tlačítko **MENU**, v menu Manuální režim videosekv. vyberte možnost **Expoziční režimy** a stiskněte tlačítko **OK**.

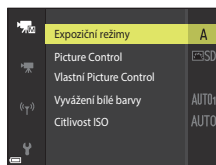

- 2 Vyberte položku **Časová automatika** nebo **Manuální** a stiskněte tlačítko **OK**.

- Nakonfigurujte nastavení položek **Picture Control**, **Vlastní Picture Control**, **Vyvážení bílé barvy** a **Citlivost ISO** podle podmínek a potřeb pro fotografování.

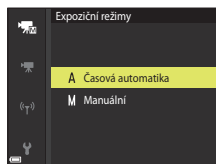

- 3 Zobrazte obrazovku fotografování stisknutím tlačítka **MENU**.

- 4 Nastavte expozici.

- Otáčením příkazového voliče nastavíte čas závěrky. Otáčením multifunkčního voliče nastavíte clonové číslo.





5 Nahrávání videosekvence zahájíte stisknutím tlačítka (záznam videosekvence).

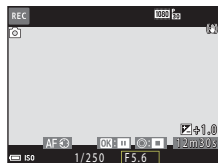

- Během záznamu lze nastavit i čas závěrky a clonové číslo (kromě případu, kdy je v části **Možnosti videa** vybrána možnost HS videosekvence).
- Pokud chcete během nahrávání videosekvence pořídit statický snímek, stiskněte tlačítko spouště až na doraz (93).



Poznámky k režimu Manuální videosekv.

- V režimu Manuální videosekv. nelze pořídit statický snímek, pokud před stisknutím tlačítka  stisknete tlačítko spouště.
- V režimu Manuální videosekv. nelze nastavit zaostření, ani když před zahájením záznamu videosekvence stisknete tlačítko spouště do poloviny. Pokud chcete nastavit zaostření před zahájením záznamu videosekvence, nastavte položku **Režim autofokusu** (153) v menu videosekvence na hodnotu **Nepřetržitý AF** nebo použijte manuální zaostřování (67).





Poznámky k citlivosti ISO

- Nejnižší citlivost ISO v režimu Manuální videosekv. je ISO 125.
- Pokud je pro položku **Expoziční režimy** v režimu Manuální videosekv. nastavena hodnota **Manuální** a možnost **Citlivost ISO** (137) je nastavena na hodnotu **Auto, ISO 125–400** nebo **ISO 125–800**, citlivost ISO je nastavena pevně na ISO 125.
- Pokud je v menu **Možnosti videa** (150) vybrána položka HS videosekvence, citlivost ISO je nastavena pevně na hodnotu **Auto**.

Čas závěrky

Když je čas závěrky nastaven blíže k snímací frekvenci videosekvence, pohyb vypadá plynuleji.

Funkce, které lze nastavit v režimu Manuální videosekv.

- Samospoušť (58)
- Zaostřovací režim (61)
- Korekce expozice (69)
- Menu Manuální režim videosekv. (149)
- Menu Video (150)



Pořizování časosběrného snímku

Fotoaparát může v zadaném intervalu automaticky pořizovat statické snímky, z nichž vytvoří přibližně 10 sekund dlouhou časosběrnou videosekvenci.

- Při nastavení položky **Snímací frekvence** v menu videosekvence na hodnotu **30 obr./s (30p/60p)** bude pořízeno 300 snímků, které budou uloženy s nastavením $\frac{1080}{30}$ **1080/30p**. Při nastavení možnosti **25 obr./s (25p/50p)** bude pořízeno 250 snímků, které budou uloženy s nastavením $\frac{1080}{25}$ **1080/25p**.

Natočte volič expozičních režimů do polohy **SCENE** → Tlačítko **MENU** →

Časosběrné snímání → Tlačítko **OK**

Typ (potřebná doba snímání)	Délka intervalu	
	30 obr./s (30p/60p)	25 obr./s (25p/50p)
Městská krajina (10 min) ¹ (výchozí nastavení)	2 s	2,4 s
Krajina (25 minut) ¹	5 s	6 s
Západ slunce (50 minut) ¹	10 s	12 s
Noční obloha (150 minut) ²	30 s	36 s
Stopy hvězd (150 minut) ³	30 s	36 s

¹ Fotoaparát zaostří na oblast uprostřed záběru.

² Vhodné pro záznam pohybu hvězd.

³ V důsledku zpracování obrazu vytvoří pohyb hvězd na snímku světlé čáry.

- 1 Pomocí tlačítek **▲▼** multifunkčního voliče zvolte typ a stiskněte tlačítko **OK**.

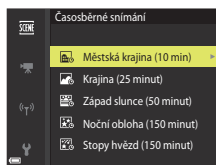

- 2 Zvolte, zda chcete nastavit expoziční (jas) napevno, a stiskněte tlačítko **OK** (kromě programů Noční obloha a Stopy hvězd).

- Pokud je vybrána možnost **Expoziční paměť zapnutá**, expoziční nastavení použije pro všechny snímky. Pokud se jas výrazně změní, jako například za soumraku, je doporučeno použít možnost **Expoziční paměť vypnutá**.

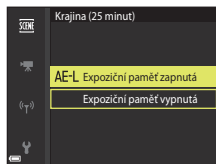

3 Pomocí nějaké pomůcky, například stativu, fotoaparát stabilizujte.

- Při používání stativu vyhledejte informace v části „Používání stativu“ (📖23).

4 Stisknutím tlačítka spouště pořídíte první snímek.

- Před uvolněním závěrky k pořízení prvního snímku nastavte korekci expozice (📖69) (při použití programů **Noční obloha (150 minut)** a **Stopy hvězd (150 minut)** korekci expozice nelze použít). Po pořízení prvního snímku již nelze korekci expozice změnit. Po pořízení prvního snímku se pevně nastaví zaostření i barevný odstín.
- Při fotografování hvězd se doporučuje použít manuální zaostřování (📖67).
- Během fotografování je funkce automatického vypnutí zakázána (📖176).
- U druhého a následujících snímků se závěrka uvolňuje automaticky.
- Jestliže fotoaparát nepožizuje snímky, obrazovka se může vypnout.
- Fotografování se automaticky ukončí po pořízení 300 nebo 250 snímků.
- Stisknutím tlačítka **OK** můžete fotografování ukončit a vytvořit časosběrné snímání ještě před vypršením požadované doby.
- Zvuk a statické snímky nelze ukládat.

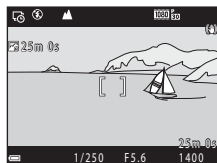

✓ Poznámky k časosběrnému snímání

- Dokud není snímání dokončeno, neměňte paměťovou kartu.
- Aby nedošlo k neočekávanému vypnutí fotoaparátu, použijte dostatečně nabitou baterii.
- Časosběrné snímky nelze zaznamenávat stisknutím tlačítka **●** (📷).
- Dokud není snímání dokončeno, neotáčejte voličem expozičních režimů na jiné nastavení.



Nahrávání superčasosběrné videosekvence

Fotoaparát nahrává videosekvence a ukládá je do zrychlené videosekvence (**1080p/30 1080/30p** nebo **1080p/25 1080/25p**). Tuto možnost použijte k nahrávání videosekvencí, když je fotoaparát v pohybu. Fotoaparát komprimuje změny v čase ve snímaném objektu a uloží je do videosekvence.

Natočte volič expozičních režimů do polohy **SCENE** → Tlačítko **MENU** →
Superčasosb. videos. → Tlačítko **OK**

1 Pomocí tlačítek ▲▼ multifunkčního voliče zvolte rychlost přehrávání a stiskněte tlačítko **OK**.

- Při použití výchozího nastavení **2x** se videosekvence nahrávána po dobu dvou minut přehraje jako jednonominutová videosekvence.
- Pokud doba nahrávání u jednoho souboru videosekvence přesáhne 29 minut, nahrávání bude automaticky ukončeno.

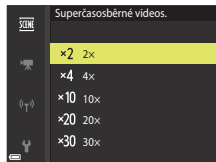

2 Nahrávání zahájíte stisknutím tlačítka **●** (záznam videosekvence).

- Na obrazovce můžete zkontrolovat dobu nahrávání a dobu přehrávání.
- Doporučujeme zobrazit obrazové pole videa označující oblast, která bude nahrána ve videosekvenci (91).
- Není nahráván zvuk.



Doba nahrávání

Doba přehrávání

✍ Pořizování statických snímků

- Statický snímek (**16:9 2M** (1920 x 1080 pixelů)) lze pořídít, jestliže před stisknutím tlačítka **●** (záznam videosekvence) stisknete tlačítko spouště.
- Během nahrávání videosekvencí můžete pořizovat statické snímky (93).



Operace během přehrávání videosekvence

Nastavení hlasitosti při přehrávání videosekvence provedete posunutím ovladače zoomu (📏).

Otáčením multifunkčního voliče nebo příkazového voliče je možné rychle převíjet směrem vpřed nebo vzad.

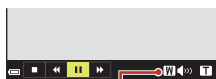

Indikace hlasitosti

Na obrazovce jsou zobrazeny ovládací prvky přehrávání.

Níže popsané operace lze provádět tak, že pomocí tlačítek ◀▶ multifunkčního voliče vyberete ovládací prvek a poté stisknete tlačítko OK.



Funkce	Symbol	Popis	
Posunout zpět	◀◀	Videosekvenci lze převinout zpět stisknutím a podržením tlačítka OK.	
Rychle dopředu	▶▶	Videosekvenci lze rychle převíjet směrem vpřed stisknutím a podržením tlačítka OK.	
Pozastavit	⏸	Pozastavení přehrávání. Během pozastaveného přehrávání lze provádět níže uvedené operace.	
		◀⏮	Převínutí videosekvence o jeden snímek zpět. Stisknutím a podržením tlačítka OK lze převíjet zpět souvisle.*
		▶⏭	Převínutí videosekvence o jeden snímek vpřed. Stisknutím a podržením tlačítka OK lze převíjet vpřed souvisle.*
		▶	Obnovení přehrávání.
		📄	Vyjmutí požadované části videosekvence a její uložení do samostatného souboru.
📄	Extrahování jednotlivého snímku z videosekvence a jeho uložení ve formě statického snímku.		
Skončit	■	Návrat do režimu přehrávání jednotlivých snímků.	

* Videosekvenci je možné posunout dopředu nebo dozadu o jeden snímek otáčením multifunkčního nebo příkazového voliče.



Úpravy videosekvencí

Při úpravách videosekvencí používejte dostatečně nabitou baterii, aby nedošlo k vypnutí fotoaparátu.

Extrahování pouze požadované části videosekvence

Požadovanou část zaznamenané videosekvence lze uložit jako samostatný soubor.

1 Spusťte přehrávání videosekvence a pozastavte přehrávání v počátečním bodě části, kterou chcete extrahovat (📖 99).

2 Pomocí tlačítek ◀▶ multifunkčního voliče vyberte ovládací prvek  a stiskněte tlačítko OK.

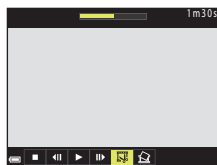

3 Pomocí tlačítek ▲▼ vyberte položku  (vybrat počáteční bod).

- Počátečním bodem můžete pohybovat pomocí tlačítek ◀▶ nebo otáčením příkazového voliče.
- Chcete-li úpravu zrušit, zvolte možnost  (zpět) a stiskněte tlačítko OK.

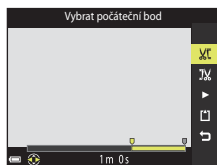

4 Pomocí tlačítek ▲▼ vyberte položku  (vybrat koncový bod).

- Koncovým bodem můžete pohybovat pomocí tlačítek ◀▶ nebo otáčením příkazového voliče.
- Chcete-li si vymezenou část prohlédnout, pomocí tlačítek ▲▼ zvolte možnost  a poté stiskněte tlačítko OK. Chcete-li náhled ukončit, stiskněte znovu tlačítko OK.

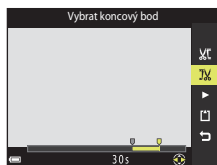

5 Pomocí tlačítek ▲▼ vyberte možnost (uložit) a stiskněte tlačítko .

- Při ukládání videosekvence postupujte podle pokynů na obrazovce.

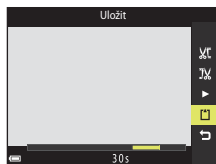





Poznámky k extrahování videosekvencí



- Videosekvenci, která byla vytvořena úpravou, nelze znovu upravovat.
- Skutečná sestříhaná část videosekvence se může od části vybrané pomocí počátečního a koncového bodu mírně lišit.
- Videosekvence nelze sestříhat tak, aby byly kratší než dvě sekundy.

Uložení snímku z videosekvence jako statického snímku

Z pořízené videosekvence lze extrahovat požadovaný záběr a uložit jej jako statický snímek.

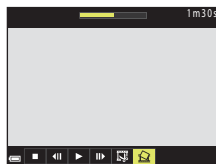
- Pozastavte přehrávání videosekvence na záběru, který chcete získat (99).
- Pomocí tlačítek   multifunkčního voliče vyberte ovládací prvek  a stiskněte tlačítko .



- Jakmile se zobrazí dialog pro potvrzení, vyberte možnost **Ano** a stisknutím tlačítka  snímek uložte.
- Kvalita obrazu uloženého statického snímku bude **Normal**. Velikost obrazu bude určena původní velikostí obrazu videosekvence (150).

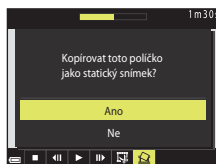

Omezení při extrahování statických snímků

Statické snímky nelze extrahovat z videosekvence nahrané s nastavením HS videosekvence.



Připojení fotoaparátu k televizoru, tiskárně nebo počítači

Využití snímků.....	103
Prohlížení snímků na televizoru.....	104
Tisk snímků bez použití počítače.....	105
Přenos snímků do počítače (NX Studio).....	109



Využití snímků

Pořízené snímky můžete využívat prostřednictvím aplikace SnapBridge, ovšem po připojení fotoaparátu k zařízením popsaným níže můžete snímky využít i řadou dalších způsobů.

Prohlížení snímků na televizoru



Snímky a videosekvence pořízené tímto fotoaparátem lze prohlížet v televizoru.

Způsob připojení: Běžně dostupný kabel HDMI připojte ke vstupnímu konektoru HDMI televizoru.

Tisk snímků bez použití počítače



Pokud připojíte fotoaparát k tiskárně, která je kompatibilní se standardem PictBridge, můžete tisknout snímky bez použití počítače.

Způsob připojení: Připojte fotoaparát přímo k portu USB tiskárny pomocí kabelu USB.

Přenos snímků do počítače (NX Studio)



Snímky a videosekvence lze přenést do počítače, kde je můžete prohlížet nebo upravovat.

Způsob připojení: Fotoaparát připojte k portu USB počítače pomocí kabelu USB.

- Před připojením k počítači nainstalujte do počítače aplikaci NX Studio.

✓ Poznámky k připojení kabelů k fotoaparátu

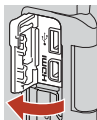

Otevřete krytku konektoru.



Zasaňte zástrčku.

Konektor micro USB

Mikrokonektor HDMI (typ D)



- Před připojením nebo odpojením kabelů nezapomeňte vypnout fotoaparát. Zkontrolujte tvar a směr zástrček a zástrčky nezasunujte ani nevysunujte šikmo.
- Ověřte, že je baterie fotoaparátu dostatečně nabitá. Pomocí síťového zdroje EH-5b/EH-5c a konektoru pro připojení síťového zdroje EP-5C (oba se prodávají samostatně) lze tento fotoaparát napájet z elektrické zásuvky. Za žádných okolností nepoužívejte jiný síťový zdroj než model EH-5b/EH-5c. V případě nedodržení tohoto pokynu může dojít k přehřátí nebo zničení fotoaparátu.
- Informace o způsobech připojení a o následných operacích naleznete kromě tohoto materiálu také v dokumentaci k příslušnému zařízení.



Prohlížení snímků na televizoru

1 Vypněte fotoaparát a připojte jej k televizoru.

- Zkontrolujte tvar a směr zástrček a zástrčky nezasunujte ani nevysunujte šikmo.

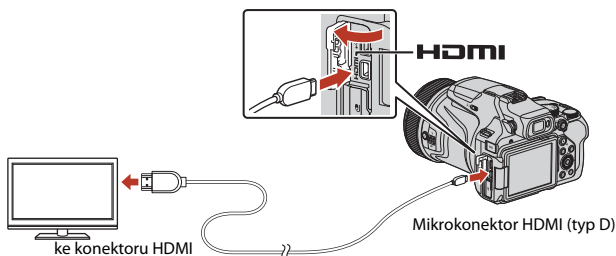

2 Nastavte vstup televizoru na externí vstup.

- Podrobnosti naleznete v dokumentaci k televizoru.

3 Stisknutím a podržením tlačítka (přehrávání) zapnete fotoaparát.

- Snímky se zobrazí na televizoru.
- Obrazovka fotoaparátu se nezapne.
- Když zapnete fotoaparát pomocí hlavního vypínače, na televizoru se zobrazí obrazovka fotografování. Pokud chcete na televizoru zobrazit pořízené snímky a videosekvence, přejděte do režimu přehrávání stisknutím tlačítka  (přehrávání).

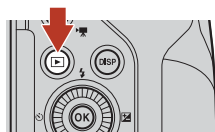

Poznámky k připojení kabelem HDMI

Při používání kabelu USB fotoaparát nemůže poskytovat výstup HDMI pro televizor.

Přehrávání videosekvencí 4K

Pokud chcete přehrát videosekvence nahrané s nastavením **2160/30p** (4K UHD) nebo **2160/25p** (4K UHD) s kvalitou obrazu 4K UHD, použijte televizor a kabel HDMI kompatibilní s rozlišením 4K.

Nastavte položku **Čistý výstup HDMI** (📖177) v části **HDMI** v menu nastavení na možnost

Vypnuto.

- Při přehrávání videosekvencí ve formátu 4K na některých televizorech nemusí být zobrazeno několik prvních sekund, protože chvíli trvá, než televizor přizpůsobí zobrazení výstupu z fotoaparátu.



Tisk snímků bez použití počítače

Uživatelé tiskáren kompatibilních se standardem PictBridge mohou propojit fotoaparát přímo s tiskárnou a tisknout snímky bez použití počítače.

Připojení fotoaparátu k tiskárně

- 1 Zapněte tiskárnu.
- 2 Vypněte fotoaparát a kabelem USB jej připojte k tiskárně.
 - Zkontrolujte tvar a směr zástrček a zástrčky nezasunujte ani nevysunujte šikmo.

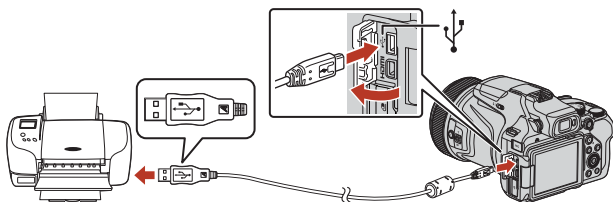

- 3 Fotoaparát se automaticky zapne.
 - Na obrazovce fotoaparátu se objeví úvodní obrazovka systému **PictBridge** (1) a po ní bude následovat obrazovka **Výběr pro tisk** (2).

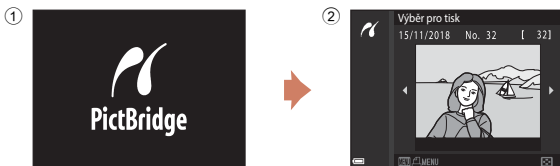

Pokud se uvítací obrazovka PictBridge nezobrazí

Pokud je pro položku **Nabíjení z počítače** (179) nastavena možnost **Auto**, tisk snímků přes přímé propojení s fotoaparátem nemusí být na některých tiskárnách možný.

Jestliže se po zapnutí fotoaparátu na monitoru nezobrazí uvítací obrazovka PictBridge, vypněte fotoaparát a odpojte kabel USB. Nastavte položku **Nabíjení z počítače** na možnost **Vypnuto** a znovu fotoaparát připojte k tiskárně.



Tisk jednotlivých snímků

1 Pomocí tlačítek ◀▶ multifunkčního voliče vyberte požadovaný snímek a stiskněte tlačítko **OK**.

- Pohybem ovladače zoomu směrem k symbolu **W** (📺) přepnete na přehrávání náhledů snímků, pohybem směrem k symbolu **T** (🔍) přepnete na přehrávání jednotlivých snímků.

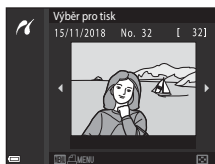

2 Pomocí tlačítek ▲▼ vyberte možnost **Výtisky** a stiskněte tlačítko **OK**.

- Pomocí tlačítek ▲▼ nastavte požadovaný počet kopií (max. devět) a stiskněte tlačítko **OK**.

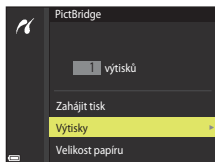

3 Zvolte možnost **Velikost papíru** a stiskněte tlačítko **OK**.

- Vyberte požadovanou velikost papíru a stiskněte tlačítko **OK**.
- Chcete-li při tisku použít nastavení velikosti papíru nakonfigurované v tiskárně, vyberte možnost **Výchozí**.
- Velikosti papíru dostupné ve fotoaparátu se liší v závislosti na používané tiskárně.

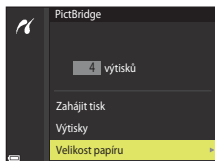

4 Zvolte možnost **Zahájit tisk** a stiskněte tlačítko **OK**.

- Je zahájen tisk.

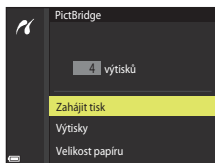

Tisk více snímků současně

- 1** Jakmile se zobrazí obrazovka **Výběr pro tisk**, stiskněte tlačítko **MENU** (menu).



- 2** Pomocí tlačítek **▲▼** multifunkčního voliče vyberte možnost **Velikost papíru** a stiskněte tlačítko **OK**.

- Vyberte požadovanou velikost papíru a stiskněte tlačítko **OK**.
- Chcete-li při tisku použít nastavení velikosti papíru nakonfigurované v tiskárně, vyberte možnost **Výchozí**.
- Velikosti papíru dostupné ve fotoaparátu se liší v závislosti na používané tiskárně.
- Menu tisku zavřete stisknutím tlačítka **MENU**.

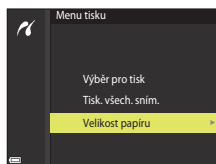

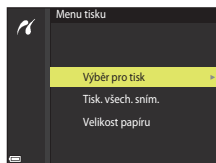

- 3** Vyberte položku **Výběr pro tisk** nebo **Tisk. všech. sním.** a stiskněte tlačítko **OK**.



Výběr pro tisk

Vyberte snímky (max. 99) a počet kopií (max. 9) každého snímku.

- Pomocí tlačítek ◀▶ multifunkčního voliče vyberte snímky a pomocí tlačítek ▲▼ nastavte počet kopií k vytištění.
- Snímky vybrané pro tisk jsou označeny symbolem  a počtem kopií k vytištění. Chcete-li zrušit výběr pro tisk, nastavte počet kopií na 0.
- Posunutím ovladače zoomu směrem k symbolu **T** () přepnete na přehrávání jednotlivých snímků, posunutím směrem k symbolu **W** () přepnete na přehrávání náhledů snímků.
- Po dokončení nastavení stiskněte tlačítko **OK**. Po zobrazení obrazovky s potvrzením počtu tiskových kopií vyberte možnost **Zahájit tisk** a stisknutím tlačítka **OK** zahajte tisk.



Tisk. všech. sním.

Bude vytištěna jedna kopie každého snímku uloženého na paměťové kartě.

- Po zobrazení obrazovky s potvrzením počtu tiskových kopií vyberte možnost **Zahájit tisk** a stisknutím tlačítka **OK** zahajte tisk.



Přenos snímků do počítače (NX Studio)

Připojte fotoaparát pomocí dodaného USB kabelu. Poté můžete pomocí softwaru Nikon NX Studio zkopírovat snímky do počítače, kde je lze prohlížet a upravovat.

Instalace softwaru NX Studio

Při instalaci softwaru NX Studio budete potřebovat připojení k internetu. Požadavky na systém i další informace naleznete na webových stránkách Nikon.

- Z následujících webových stránek stáhněte nejnovější instalační balíček softwaru NX Studio a dokončete instalaci podle zobrazených pokynů.
<https://downloadcenter.nikonimglib.com/>
- Může se stát, že snímky z fotoaparátu nebudete moci stáhnout pomocí starších verzí softwaru NX Studio.

Kopírování snímků do počítače pomocí softwaru NX Studio

Podrobné pokyny naleznete v online nápovědě.

1 Připojte fotoaparát k počítači.

- Poté, co vypnete fotoaparát a zkontrolujete, že je vložena paměťová karta, připojte dodaný kabel USB podle ilustrace.

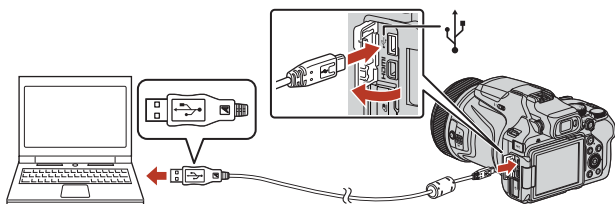

2 Zapněte fotoaparát.

- Spustí se součást Nikon Transfer 2 softwaru NX Studio. Software Nikon Transfer 2 pro přenos snímků se instaluje spolu se softwarem NX Studio.
- Pokud se zobrazí výzva k výběru programu, vyberte Nikon Transfer 2.
- Pokud se Nikon Transfer 2 nespustí automaticky, spusťte NX Studio a klikněte na ikonu „Import“.



3 Klikněte na možnost **Start Transfer (Zahájit přenos)**.

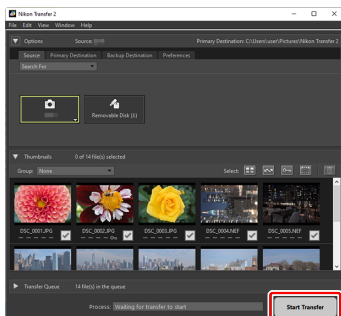

- Snímky na paměťové kartě se zkopírují do počítače.

4 Vypněte fotoaparát.

- Po dokončení přenosu odpojte kabel USB.

✓ Windows 10 a Windows 8.1

Systémy Windows 10 a Windows 8.1 mohou při připojení fotoaparátu zobrazit výzvu Přehrát automaticky.

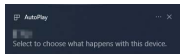

Klikněte na dialogové okno a poté kliknutím na možnost **Nikon Transfer 2** vyberte software Nikon Transfer 2.

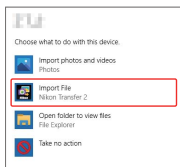

macOS

Pokud se software Nikon Transfer 2 nespustí automaticky, zkontrolujte, že je fotoaparát připojený, spusťte aplikaci Image Capture (aplikace dodávaná se systémem macOS) a jako aplikaci, která se spustí, když bude rozpoznán fotoaparát, vyberte software Nikon Transfer 2.

Přenos videí

Nepřenášejte videa z paměťové karty, když je vložena v jiném modelu fotoaparátu nebo fotoaparátu jiného výrobce. Video by mohla být odstraněna bez toho, aby byla přenesena.

Připojení k počítačům

- V průběhu přenosu nevypínejte fotoaparát a neodpojujte kabel USB.
- Při zapojování konektorů nepoužívejte příliš velkou sílu a nezasouvejte je šikmo. Konektory držte rovně i při odpojování kabelu.
- Před připojením nebo odpojením kabelu fotoaparát vždy vypněte.
- Odpojte od počítače všechna zařízení napájená přes USB. Při současném připojení fotoaparátu a dalších zařízení napájených přes USB ke stejnému počítači může dojít k poruše fotoaparátu nebo nežádoucímu zvýšení míry napájení z počítače, což může vést k poškození fotoaparátu nebo paměťové karty.
- Ujistěte se, že je baterie fotoaparátu dostatečně nabitá. Pomocí síťového zdroje EH-5b/EH-5c a konektoru pro připojení síťového zdroje EP-5C (oba se prodávají samostatně) lze tento fotoaparát napájet z elektrické zásuvky. Za žádných okolností nepoužívejte jiný síťový zdroj než model EH-5b/EH-5c. V případě nedodržení tohoto pokynu může dojít k přehřátí nebo poškození fotoaparátu.

Rozbočovače USB

Fotoaparát připojte přímo k počítači. Nepřipojujte kabel přes rozbočovač USB nebo klávesnici. Připojte fotoaparát k předinstalovanému portu USB.

Používání čtečky karet

Snímky lze zkopírovat také z paměťové karty vložené do čtečky karet jiného výrobce. Je ovšem nutné zkontrolovat, že je karta kompatibilní se čtečkou karet.



Používání menu

Akce prováděné v menu.....	113
Seznamy menu.....	116
Menu fotografování (všeobecná nastavení snímání).....	121
Menu fotografování (režim P , S , A nebo M).....	124
Menu Manuální režim videosekv.....	149
Menu videosekvence.....	150
Menu přehrávání.....	157
Menu sítě.....	161
Menu nastavení.....	164



Akce prováděné v menu

Níže uvedená menu lze nastavit stisknutím tlačítka **MENU** (menu).

- **Menu fotografování**^{1,2}
- **Menu Manuální režim videosekv.**³
- **Menu videosekvence**¹
- **Menu přehrávání**⁴
- **Menu sítě**
- **Menu nastavení**

¹ Při zobrazené obrazovce fotografování stiskněte tlačítko **MENU**.

² Symboly menu a dostupné možnosti nastavení závisí na expozičním režimu.

³ Otočte volič expozičních režimů do polohy (Manuální videosekv.) a po zobrazení obrazovky fotografování stiskněte tlačítko **MENU**.

⁴ Při zobrazené obrazovce přehrávání stiskněte tlačítko **MENU**.

1 Stiskněte tlačítko **MENU** (menu).

- Zobrazí se menu.

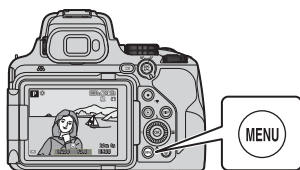

2 Stiskněte tlačítko multifunkčního voliče.

- Aktuální symbol menu je zobrazen žlutou barvou.

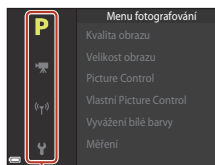

Symboly menu

3 Zvolte symbol menu a stiskněte tlačítko .

- Položky menu je nyní možné vybrat.

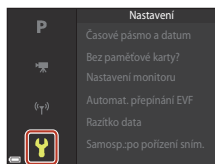

4 Zvolte položku menu a stiskněte tlačítko **OK**.

- V závislosti na aktuálním expozičním režimu nebo stavu fotoaparátu nelze některé položky menu nastavit.
- Položky lze vybírat také otáčením multifunkčního voliče.

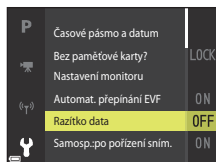

5 Zvolte nastavení a stiskněte tlačítko **OK**.

- Vybrané nastavení je aktivováno.
- Chcete-li menu zavřít, stiskněte tlačítko **MENU**.
- Při zobrazeném menu lze přepnout do expozičního režimu stisknutím tlačítka spouště nebo tlačítka **(*)**.

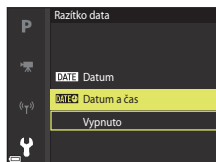

Používání tlačítka **Fn** (funkce)

Pokud stisknete tlačítko **Fn** v režimu **P**, **S**, **A**, **M** nebo **U**, můžete rychle nakonfigurovat předem uložené možnosti menu (výchozí nastavení je **Sériové snímání**). Chcete-li nastavit jinou možnost menu, vyberte položku **Fn Tlačítko Fn** a zvolte požadovanou možnost menu.

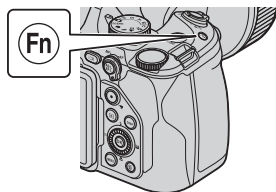

Obrazovka pro výběr snímků

Jestliže je při použití menu fotoaparátu zobrazená obrazovka pro výběr snímků ukázaná vpravo, řiďte se při výběru snímků níže uvedenými pokyny.



1 Pomocí tlačítek ◀▶ nebo otáčením multifunkčního voliče vyberte požadovaný snímek.

- Posunutím ovladače zoomu (📖2) směrem k symbolu **T** (🔍) přepnete do režimu přehrávání jednotlivých snímků, zatímco jeho posunutím směrem k symbolu **W** (📷) zobrazíte náhledy.
- Pro funkce **Otočit snímek** a **Vybrat klíčový snímek** lze vybrat pouze jeden snímek. Přejděte ke kroku 3.



2 Pomocí tlačítek ▲▼ zvolte možnost **ON** nebo **OFF**.

- Pokud je zvolena možnost **ON**, zobrazí se pod vybraným snímkem symbol. Opakováním kroků 1 a 2 vyberte další snímky.

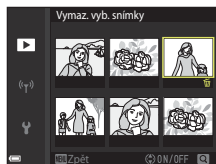

3 Stisknutím tlačítka **OK** dokončete výběr snímků.

- Po zobrazení dialogu pro potvrzení postupujte podle pokynů na obrazovce.



Seznamy menu

Menu fotografování

Přejděte do expozičního režimu → Tlačítko MENU

Všeobecná nastavení (neplatí pro režim Manuální videosekv.)

Možnost	Výchozí nastavení	
Kvalita obrazu*	Normal	121
Velikost obrazu*	16x 4608x3456	123

* Tuto položku lze nastavit také stisknutím tlačítka Fn ( 114).

Pro režimy P, S, A, M a U

Možnost	Výchozí nastavení	
Picture Control*	Standardní	124
Vlastní Picture Control	–	128
Vyvážení bílé barvy*	Auto (normálně)	129
Měření*	Matrix	132
Sériové snímání*	Jednotlivé snímky	133
Citlivost ISO*	<ul style="list-style-type: none">Citlivost ISO: AutoNejdelší čas závěrky: Žádný	137
Bracketing expozice	Vypnuto	139
Rež. činnosti zaostř. polí*	Zaost. s vyhled. hlav. obj.	140
Režim autofokusu	Nepřetržitý AF	143
Korekce záblesk. exp.	0,0	143
Filtr pro redukci šumu	Normální	144
Active D-Lighting	Vypnuto	144
Vícenásobná expozice	<ul style="list-style-type: none">Režim vícenásobné expozice: VypnutoAutomatické nast. expozice: Zapnuto	145
Uložit user settings	–	53
Obnovit user settings	–	53



Možnost	Výchozí nastavení	
Paměť zoomu	Vypnuto	147
Výchozí pozice zoomu	24 mm	148
Kontrola expozice – M	Vypnuto	148

* Tuto položku lze nastavit také stisknutím tlačítka **Fn** ( 114).



Menu Manuální režim videosekv.

Otočte volič expozičních režimů do polohy  (Manuální videosekv.) → Tlačítko **MENU**
 → Symbol menu  → Tlačítko **OK**

Možnost	Výchozí nastavení	
Expoziční režimy	Časová automatika	94
Picture Control	Standardní	124
Vlastní Picture Control	–	128
Vyvážení bílé barvy	Auto (normálně)	129
Citlivost ISO	<ul style="list-style-type: none"> Citlivost ISO: Auto Nejdelší čas závěrky: Žádný 	137

Menu videosekvence

Aktivujte režim fotografování → Tlačítko **MENU** → Symbol menu  → Tlačítko **OK**

Možnost	Výchozí nastavení	
Možnosti videa	 1080/30p nebo  1080/25p	150
Režim autofokusu	Jednorázové zaostření	153
Elektron. redukce vibrací	Zapnuto	154
Redukce hluku větru	Vypnuto	154
Zoom pro mikrofon	Zapnuto	155
Snímací frekvence	–	155
Citlivost exter. mikrofonu	Automatická citlivost	156



Menu přehrávání



Stiskněte tlačítko  (režim přehrávání) → Tlačítko MENU

Možnost	
Označit pro přenos ¹	157
Rychlé vylepšení ²	84
D-Lighting ²	84
Změkčení pleti ²	85
Filtrové efekty ²	86
Prezentace	158
Ochrana ¹	159
Otočit snímek ¹	159
Malý snímek ²	87
Možnosti zobr. sekvence	160
Vybrat klíčový snímek ¹	160

¹ Vyberte snímek na obrazovce pro výběr snímků. Další informace naleznete v části „Obrazovka pro výběr snímků“ ( 115).

² Upravené snímky se ukládají jako samostatné soubory. Některé snímky upraveny být nemusí.

Menu síť

Stiskněte tlačítko MENU → Symbol menu  → Tlačítko 

Možnost	
Režim V letadle	161
Volba připojení	161
Připojit k chytrému zaříz.	161
Připojení k dálk. ovládání	161
Odesílat při fotografování	161
Wi-Fi	162
Bluetooth	162



Možnost	
Obnovit výchozí nast.	162

Menu nastavení

Stiskněte tlačítko **MENU** → Symbol menu  → Tlačítko 

Možnost	
Časové pásmo a datum	164
Bez paměťové karty?	166
Nastavení monitoru	167
Automatické přepínání EVF	169
Razítko data	169
Samosp.:po pořízení sním.	170
Redukce vibrací*	171
Pomoc. světlo AF	172
Digitální zoom	172
Funkce boč. ovl. zoomu	173
Zoom se skok. vrácením	173
Možnosti příkazového kroužku	174
Tl.ex.paměti/blok.zaost.	175
Nastavení zvuku	175
Automat. vypnutí	176
Formátovat kartu	176
Jazyk/Language	176
HDMI	177
Nabíjení z počítače	179
Komentář ke snímku	180
Informace o autor. právu	181
Data o poloze	182
Přepínání volby Av/Tv	182



Možnost	
Obnovit čísl. souborů	183
Zvýraznění	184
Obnovit vše	184
Verze firmwaru	184

* Tuto položku lze nastavit také stisknutím tlačítka **Fn** (114).



Menu fotografování (všeobecná nastavení snímání)

Kvalita obrazu

Aktivujte režim fotografování* → Tlačítko MENU → Symbol menu režimu fotografování → Kvalita obrazu → Tlačítko 



* Kvalitu obrazu lze nastavit v každém expozičním režimu kromě režimu Manuální videosekv. Toto nastavení bude rovněž použito u ostatních expozičních režimů (kromě expozičního režimu **U** a motivového programu **Jednoduché panoráma**).

Nastavte kvalitu obrazu (kompresní poměr), která bude použita při ukládání snímků.

Nižší kompresní poměry umožňují pořídit snímky vyšší kvality, ale počet snímků, které lze uložit, se sníží.

Možnost		Popis
FINE	Fine	Kvalita obrazu vyšší než Normal . Kompresní poměr je přibližně 1:4
NORM	Normal (výchozí nastavení)	Normální kvalita obrazu, která je vhodná pro většinu situací. Kompresní poměr je přibližně 1:8
RAW	RAW	Surová data z obrazového snímače se uloží bez dalšího zpracování. Pomocí počítače můžete změnit nastavení provedená během fotografování, například vyvážení bílé barvy a kontrast. <ul style="list-style-type: none">• Formát souboru: RAW (NRW) (vlastní formát společnosti Nikon)
RAW-F	RAW + Fine	Zaznamenají se dva snímky, jeden ve formátu RAW a jeden v jemné kvalitě JPEG.
RAW-N	RAW + Normal	Zaznamenají se dva snímky, jeden ve formátu RAW a jeden v normální kvalitě JPEG.

Poznámky ke kvalitě obrazu

- Pokud je položka **Kvalita obrazu** nastavena na hodnotu **RAW**, položka **Velikost obrazu** je pevně nastavena na hodnotu  **4608x3456**.
 - Snímky ve formátu RAW nelze pořídit v následujících expozičních režimech:
 - Motivové programy
 - Režim Měsíc
 - Režim Sledování ptáků
 - Kreativní režim
- Pokud nastavíte některý z výše uvedených expozičních režimů a je zvolena kvalita obrazu RAW, kvalita obrazu se změní na nastavení **Fine** nebo **Normal**.
- Tato funkce nemusí být dostupná k použití spolu s jinými funkcemi (75).



Snímky ve formátu RAW v tomto fotoaparátu

- Snímky ve formátu RAW nelze v tomto fotoaparátu zpracovávat.
- Pokud chcete snímky ve formátu RAW prohlížet v počítači, je třeba do počítače nainstalovat aplikaci NX Studio (📖109).
- Snímky ve formátu RAW nelze upravovat ani tisknout přímo. Snímky ve formátu RAW lze upravit nebo zpracovat po přenesení do počítače a za použití softwaru, jako je například NX Studio (📖109).

Současné ukládání snímků ve formátu RAW a JPEG

- Současné uložené snímky ve formátu RAW a JPEG mají stejné číslo souboru, ale vlastní příponu – „.NRW“ a „.JPG“ (📖207).
- Při přehrávání ve fotoaparátu se zobrazí jen snímek ve formátu JPEG.
- Pokud vymažete snímek ve formátu JPEG, snímek ve formátu RAW, který byl uložený současně s tímto snímkem, bude vymazán také.

Počet snímků, které lze uložit

- Přibližný počet snímků, které lze uložit, je možné při fotografování ověřit na obrazovce (📖22).
- Kvůli kompresi JPEG se může počet snímků, které lze uložit, v závislosti na obsahu snímků velmi lišit, a to i v případě použití paměťových karet se stejnou kapacitou a stejného nastavení kvality a velikosti obrazu. Kromě toho se počet snímků, které lze uložit, může lišit i v závislosti na modelu paměťové karty.
- Pokud je počet zbývajících snímků 10.000 či více, je počet zbývajících snímků udán číslem „9999“.



Velikost obrazu

Aktivujte režim fotografování* → Tlačítko MENU → Symbol menu režimu fotografování → Velikost obrazu → Tlačítko OK

* Velikost obrazu lze nastavit v každém expozičním režimu kromě režimu Manuální videosekv. Toto nastavení bude rovněž použito u ostatních expozičních režimů (kromě expozičního režimu **U**, motivového programu **Jednoduché panoráma** a režimu **Superčasoběrné videos**).

Nastavte velikost obrazu (počet pixelů), která bude použita při ukládání snímků formátu JPEG. Se zvyšováním velikosti obrazu se zvyšuje velikost, ve které lze snímek vytisknout, ale snižuje počet snímků, které lze uložit.

Možnost*	Poměr stran (vodorovná ke svislé)
 4608×3456 (výchozí nastavení)	4:3
 3264×2448	4:3
 2272×1704	4:3
 1600×1200	4:3
 4608×2592	16:9
 4608×3072	3:2
 3456×3456	1:1

* Číselné hodnoty označují počty nasnímaných pixelů.
Příklad:  **4608×3456** = přibl. 16 megapixelů, 4608 × 3456 pixelů

Poznámky k tisku snímků s poměrem stran 1:1

Při tisku snímků s poměrem stran 1:1 změňte nastavení tiskárny na možnost „S okrajem“.
Některé tiskárny nemohou tisknout snímky s poměrem stran 1:1.

Poznámky k velikosti obrazu

Tato funkce nemusí být dostupná k použití spolu s jinými funkcemi (75).





Menu fotografování (režim P, S, A nebo M)







- Informace o možnostech **Uložit user settings** a **Obnovit user settings** naleznete v části „Režim U (Uživatelská nastavení)“ (📖52).

Picture Control (COOLPIX Picture Control)

Otočte volič expozičních režimů do polohy **P, S, A, M** nebo **U**¹ → Tlačítko **MENU** → Symbol menu **P, S, A, M** nebo **U**² → Picture Control → Tlačítko **OK**

- ¹ Nastavení lze nakonfigurovat také v režimu  (Manuální videosekv.).
- ² V režimu  (Manuální videosekv.) je zobrazen symbol menu .

Změňte nastavení záznamu snímků podle snímacích podmínek nebo vlastních preferencí. Ostrost, kontrast a sytost barev lze jemně doladit.

Možnost	Popis
 SD Standardní (výchozí nastavení)	Standardní způsob zpracování s vyváženými výsledky. Volba doporučená pro většinu situací.
 NL Neutrální	Minimální míra zpracování k dosažení přirozených výsledků. Volba vhodná u snímků, které se budou později dále zpracovávat nebo retušovat.
 VI Živý	Snímky jsou zvýrazněny k dosažení živého vzhledu fotografie. Vhodné pro snímky, na kterých mají být zdůrazněny základní barvy, například modrá, červená či zelená.
 MC Monochromatický	Pořídí monochromatické fotografie, například černobíle nebo v sépiově hnědých odstínech.
 C-1 Uživatelské nastavení 1*	Změna na nastavení Uživatelské nastavení 1 v části COOLPIX Vlastní Picture Control.
 C-2 Uživatelské nastavení 2*	Změna na nastavení Uživatelské nastavení 2 v části COOLPIX Vlastní Picture Control.

* Bude zobrazeno pouze v případě, kdy bylo zaregistrováno nastavení upravené pomocí funkce **Vlastní Picture Control** (📖128).

Poznámky k funkci COOLPIX Picture Control

- Funkci COOLPIX Picture Control tohoto fotoaparátu nelze použít s fotoaparáty jiných značek ani s funkcí Picture Control softwarových aplikací, například NX Studio, Picture Control Utility 2 atd.
- Tato funkce nemusí být dostupná k použití spolu s jinými funkcemi (📖75).



Úprava stávajícího nastavení funkce COOLPIX Picture Control: rychlé nastavení a ruční nastavení

Funkci COOLPIX Picture Control lze upravit pomocí položky „Rychlé nastavení“, které umožňuje vyvážené nastavení ostrosti, kontrastu, sytosti barev a ostatních parametrů obrazu, nebo pomocí „Ručního nastavení“, které umožňuje podrobné nastavení jednotlivých parametrů.

1 Pomocí tlačítek ▲▼ multifunkčního voliče vyberte požadovaný typ funkce COOLPIX Picture Control a stiskněte tlačítko **OK**.

- Položky lze vybírat také otáčením multifunkčního voliče.

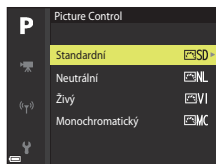

2 Pomocí tlačítek ▲▼ zvýrazněte požadovanou možnost (📖126) a pomocí tlačítek ◀▶ zvolte hodnotu.

- Stisknutím tlačítka **OK** nastavte hodnotu.
- Chcete-li vrátit upravené hodnoty na výchozí nastavení, zvolte možnost **Obnovit** a stiskněte tlačítko **OK**.

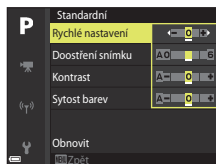

Typy rychlého nastavení a manuálního nastavení

Možnost	Popis
Rychlé nastavení ¹	Automaticky upraví úroveň ostrosti, kontrastu a sytosti barev. Nastavení ke straně – snižuje efekt vybrané možnosti COOLPIX Picture Control, zatímco nastavení ke straně + efekt zvýrazňuje. • Výchozí nastavení: 0
Doostření snímku	Určuje, jakým způsobem se při fotografování doostřují obrysy. Čím je číslo vyšší, tím je snímek ostřejší, čím je číslo nižší, tím je snímek měkčí. Chcete-li použít automatické nastavení, zvolte možnost A (auto). • Výchozí nastavení: 3 pro Standardní nebo Monochromatický , 2 pro Neutrální a 4 pro Živý
Kontrast	Slouží k úpravě kontrastu. Nastavení ke straně – dodává obrazu měkčí vzhled, zatímco nastavení ke straně + dodává tvrdší vzhled. Výběrem nižších hodnot lze zabránit, aby se na portrétech vlivem přímého slunečního světla ztrácely projasněné oblasti, výběrem vyšších hodnot lze zachovat detaily na snímcích zaměřených krajin a dalších objektů s nízkým kontrastem. Chcete-li použít automatické nastavení, zvolte možnost A (auto). • Výchozí nastavení: 0
Sytost barev ²	Slouží k určení živosti barev. Nastavení ke straně – snižuje živost, zatímco nastavení ke straně + živost zvyšuje. Chcete-li použít automatické nastavení, zvolte možnost A (auto). • Výchozí nastavení: 0
Filtrové efekty ³	Slouží k simulaci účinků barevných filtrů na monochromatické fotografie. • OFF : Filtrové efekty nejsou použity. • Y (žlutá), O (oranžová), R (červená): zvýšení kontrastu. Tuto volbu lze použít ke snížení jasu nebe u snímků krajin. Kontrast se zesiluje v pořadí Y → O → R . • G (zelená): změkčuje pletové tóny a barvu různých částí, jako jsou například rty. Vhodné pro portréty. • Výchozí nastavení: OFF



Možnost	Popis
Tónování ³	<p>Umožňuje nastavit tón použitý na monochromatických fotografiích z možností B&W (černobílá), Sepia (sépiově hnědá) a Cyanotype (monochromatická fotografie se zelenomodrým nádechem.)</p> <p>Stisknutím tlačítka ▼ multifunkčního voliče při vybraných možnostech Sepia nebo Cyanotype lze vybrat úroveň sytosti barev. Pomocí tlačítek ◀▶ upravíte sytost.</p> <ul style="list-style-type: none"> • Výchozí nastavení: B&W (černobílá)

¹ Funkce Rychlé nastavení není dostupná v režimech **Neutrální**, **Monochromatický**, **Uživatelské nastavení 1** a **Uživatelské nastavení 2**. Pokud je po ručním nastavení použita funkce rychlého nastavení, jsou ručně nastavené hodnoty deaktivovány.

² Ne zobrazí se v případě možnosti **Monochromatický**.

³ Zobrazí se jen u možnosti **Monochromatický**.

Poznámky k doostření snímku

Během fotografování nelze účinky funkce **Doostření snímku** prohlížet na obrazovce. Výsledky zkontrolujte v režimu přehrávání.

Poznámky ke kontrastu, sytosti barev a režimu A (Auto)



Výsledný kontrast a sytost barev se liší v závislosti na expozici, poloze a velikosti objektu v záběru.





Vlastní Picture Control (COOLPIX Vlastní Picture Control)

Otočte volič expozičních režimů do polohy **P**, **S**, **A**, **M** nebo **U**¹ → Tlačítko MENU → Symbol menu **P**, **S**, **A**, **M** nebo **U**² → Vlastní Picture Control → Tlačítko **OK**

¹ Nastavení lze nakonfigurovat také v režimu  (Manuální videosekv.).

² V režimu  (Manuální videosekv.) je zobrazen symbol menu .



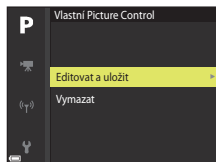

Upraví nastavení uživatelské předvolby COOLPIX Picture Control (125) a uloží (zaregistruje) je pod položky **Uživatelské nastavení 1** nebo **Uživatelské nastavení 2** v části **Picture Control**.

1 Pomocí tlačítek   multifunkčního voliče vyberte možnost **Editovat a uložit** a stiskněte tlačítko **OK**.

- K vymazání zaregistrované předvolby COOLPIX Vlastní Picture Control použijte možnost **Vymazat**.



2 Zvolte původní funkci COOLPIX Picture Control (124) k úpravě a stiskněte tlačítko **OK**.

3 Pomocí tlačítek   zvýrazněte požadovanou možnost a pomocí tlačítek   zvolte hodnotu (125).

- Možnosti se neliší od těch, které se používají k nastavení funkcí COOLPIX Picture Control.
- Po dokončení nastavení stiskněte tlačítko **OK**.
- Chcete-li vrátit upravené hodnoty na výchozí nastavení, zvolte možnost **Obnovit** a stiskněte tlačítko **OK**.

4 Vyberte cílovou předvolbu k registraci a stiskněte tlačítko **OK**.

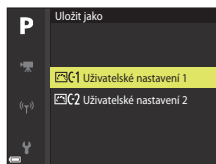

- Nastavení **Uživatelské nastavení 1** nebo **Uživatelské nastavení 2** bude nyní možné vybrat v části **Picture Control** nebo **Vlastní Picture Control**.
- Chcete-li nastavené hodnoty změnit, zvolte možnost **Uživatelské nastavení 1** nebo **Uživatelské nastavení 2** v části **Picture Control** nebo **Vlastní Picture Control**.









Vyvážení bílé barvy (nastavení barevného odstínu)

Otočte volič expozičních režimů do polohy **P**, **S**, **A**, **M** nebo **U**¹ → Tlačítko **MENU** → Symbol menu **P**, **S**, **A**, **M** nebo **U**² → Vyvážení bílé barvy → Tlačítko **OK**

¹ Nastavení lze nakonfigurovat také v režimu  (Manuální videosekv.).

² V režimu  (Manuální videosekv.) je zobrazen symbol menu .

Upraví vyvážení bílé barvy tak, aby se přizpůsobilo podle počasí nebo zdroje světla a barvy na snímcích odpovídaly jejich vnímání lidským okem.

	Možnost	Popis
AUTO1	Auto (normálně) (výchozí nastavení)	Vyvážení bílé barvy se nastavuje automaticky. Pokud jsou snímky pořízeny v umělém žárovkovém světle, zachovají si při nastavení Auto (teplé barvy osv.) teplé barvy. Při použití blesku se vyvážení bílé barvy nastavuje na základě podmínek osvětlení bleskem.
AUTO2	Auto (teplé barvy osv.)	
PRE	Manuální nastavení	Použijte, pokud nastavení Auto (normálně) , Auto (teplé barvy osv.) , Žárovkové světlo atd. nevedla k dosažení požadovaných výsledků (📖131).
	Denní světlo*	Použijte za přímého slunečního světla.
	Žárovkové světlo*	Použijte při umělém žárovkovém světle.
	Zářivkové světlo	Tuto volbu použijte pro většinu typů zářivkových světel. Vyberte jednu z možností 1 (studeně bílá zářivka), 2 (zářivka s bílým denním světlem) a 3 (zářivka s denním světlem).
	Zataženo*	Použijte při zatažené obloze.
	Blesk*	Použijte s bleskem.
	Výběr barevné teploty	Použijte k přímému zadání barevné teploty (📖130).

* Lze použít jemné doladění v sedmi krocích. Kladný (+) směr slouží ke zvýšení modrého barevného odstínu, záporný (-) ke zvýšení červeného barevného odstínu.

Poznámky k vyvážení bílé barvy

- Pokud je vyvážení bílé barvy nastaveno na jinou hodnotu než **Auto (normálně)**, **Auto (teplé barvy osv.)** nebo **Blesk**, vestavěný blesk sklopte (📖25).
- Tato funkce nemusí být dostupná k použití spolu s jinými funkcemi (📖75).



Barevná teplota

Pomocí barevné teploty lze objektivně měřit barvy světelných zdrojů, které se udávají v jednotkách absolutní teploty (K: stupně Kelvina). Zdroje světla s nižšími barevnými teplotami vypadají více do červena, zatímco zdroje světla s vyššími barevnými teplotami se jeví být zbarveny více do modra.

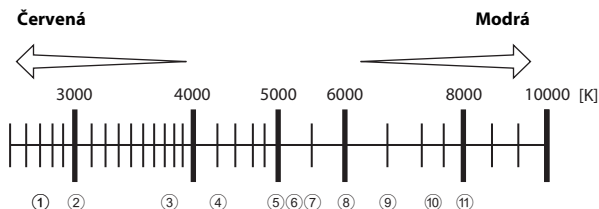

- | | |
|--|--|
| ① Sodíkové výbojky: 2700 K | ⑦ Blesk: 5400 K |
| ② Žárovky/
zářivky s teplým bílým světlem: 3000 K | ⑧ Zataženo: 6000 K |
| ③ Zářivky s bílým světlem: 3700 K | ⑨ Zářivky s denním světlem: 6500 K |
| ④ Zářivky s chladným bílým světlem: 4200 K | ⑩ Vysokoteplotní rtuťové výbojky: 7200 K |
| ⑤ Zářivky s denním bílým světlem: 5000 K | ⑪ Stín: 8000 K |
| ⑥ Přímé sluneční světlo: 5200 K | |



Používání manuálního nastavení

Hodnotu vyvážení bílé barvy při fotografování s určitým osvětlením změňte následujícím způsobem.

1 Pod osvětlení, při kterém chcete fotografovat, umístěte bílý nebo šedý referenční objekt.

2 Pomocí tlačítek ▲▼ multifunkčního voliče vyberte možnost **Manuální nastav.** a stiskněte tlačítko **OK**.

- Objektiv se vysune do polohy určené k měření.

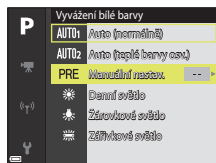

3 Vyberte možnost **Měření**.

- Chcete-li použít poslední naměřenou hodnotu, zvolte možnost **Zrušit**.



4 Bílý nebo šedý referenční objekt umístěte do rámečku pro zaměření referenčního objektu a stisknutím tlačítka **OK** naměřte hodnotu.

- Uvolní se závěrka a provede se měření (snímek se neuloží).



Rámeček pro zaměření referenčního objektu

✓ Poznámky k manuálnímu nastavení

S nastavením **Manuální nastavení** nelze měřit hodnotu vyvážení bílé barvy pro osvětlení bleskem. Při fotografování s bleskem nastavte položku **Vyvážení bílé barvy** na možnost **Auto (normální)**, **Auto (teplé barvy osv.)** nebo **Blesk**.





Měření

Otočte volič expozičních režimů do polohy **P**, **S**, **A**, **M** nebo **U** → Tlačítko **MENU** → Symbol menu **P**, **S**, **A**, **M** nebo **U** → Měření → Tlačítko **OK**

Pojmem „měření expozice“ označujeme postup měření jasu objektu za účelem určení expozice.

Tuto možnost vyberte v případě, že chcete zvolit způsob, jakým bude fotoaparát měřit expozici.

Možnost	Popis
 Matrix (výchozí nastavení)	K měření expozice je použita široká oblast obrazovky. Doporučeno pro běžné fotografování.
 Zdůrazněný střed	Fotoaparát měří celé obrazové pole, větší váhu však přiřadí objektu uprostřed záběru. Klasické měření expozice pro portréty, které zachovává detaily pozadí a současně umožňuje určení parametrů expozice podle podmínek osvětlení uprostřed záběru.*
 Bodové	Fotoaparát měří v oblasti vyznačené kruhem uprostřed záběru. Tuto možnost lze použít v případě, že je objekt výrazně světlejší nebo tmavší než pozadí. Ujistěte se, že se objekt při fotografování nachází v oblasti vyznačené kruhem.*

* Chcete-li nastavit zaostření a expozici na objekty mimo střed záběru, nastavte položku **Rež. činnosti zaostř. polí** na manuální možnost, zaostřovací pole nastavte na střed záběru a použijte blokování zaostření (📖66).

Poznámky k měření expozice

- Je-li aktivován digitální zoom, je v závislosti na míře zvětšení vybrána možnost **Zdůrazněný střed** nebo **Bodové**.
- Tato funkce nemusí být dostupná k použití spolu s jinými funkcemi (📖75).











Zobrazení na obrazovce fotografování

Při výběru možnosti **Zdůrazněný střed** nebo **Bodové** se zobrazí vodítko rozsahu měření expozice (📖11) (pokud není aktivován digitální zoom).



Sériové snímání

Otočte volič expozičních režimů do polohy **P**, **S**, **A**, **M** nebo **U** → Tlačítko **MENU** → Symbol menu **P**, **S**, **A**, **M** nebo **U** → Sériové snímání → Tlačítko **OK**

Možnost	Popis
 Jednotlivé snímky (výchozí nastavení)	Při každém stisknutí tlačítka spouště je pořízen jeden snímek.
 Sériové snímání R	Po úplném domáčknutí a podržení tlačítka spouště je zahájeno sériové snímání. <ul style="list-style-type: none"> Fotoaparát může zaznamenat sérii až 7 snímků s frekvencí přibližně 7 sn./s.
 Sériové snímání P	Po úplném domáčknutí a podržení tlačítka spouště je zahájeno sériové snímání. <ul style="list-style-type: none"> Fotoaparát může zaznamenat sérii až 200 snímků s frekvencí přibližně 1 sn./s.
 Vyr. paměť před exp.	Fotografování s vyrovnávací pamětí před expozicí započne namáčknutím tlačítka spouště do poloviny. Po úplném domáčknutí tlačítka spouště fotoaparát uloží aktuální snímek, ale také snímky, které byly pořízeny bezprostředně před domáčknutím tlačítka (134). Vyrovnávací paměť před expozicí usnadňuje pořizování perfektních momentek. <ul style="list-style-type: none"> Fotoaparát může pořídít až 20 snímků po sobě s frekvencí přibližně 15 sn./s (včetně maximálně 5 snímků pořízených do vyrovnávací paměti před expozicí). Kvalita obrazu je pevně nastavena na možnost Normal a velikost obrazu má pevně danou hodnotu  (1280 × 960 pixelů).
 Sér. snímání R: 120 obr./s	Při každém domáčknutí tlačítka spouště dojde k vysokorychlostnímu sériovému snímání. <ul style="list-style-type: none"> Fotoaparát může zaznamenat sérii až 60 snímků s frekvencí přibližně 120 sn./s. Velikost obrazu je pevně nastavena na hodnotu  (640 × 480 pixelů).
 Sér. snímání R: 60 obr./s	Při každém domáčknutí tlačítka spouště dojde k vysokorychlostnímu sériovému snímání. <ul style="list-style-type: none"> Fotoaparát může zaznamenat sérii až 60 snímků s frekvencí přibližně 60 sn./s. Velikost obrazu je pevně nastavena na hodnotu  (1920 × 1080 pixelů).
 Interv. snímání	Fotoaparát pořizuje sériově statické snímky, a to automaticky v určeném intervalu (135).



✓ Poznámky k sériovému snímání

- Zaostření a expozice jsou pevně nastaveny na hodnoty platné pro první snímek v každé sérii. Vyvážení bílé barvy je také pevně nastaveno na hodnotu platnou pro první snímek v každé sérii. To ovšem neplatí v případech použití režimu **Sériové snímání P** nebo **Interv. snímání**.
- Ukládání snímků po jejich pořízení může chvíli trvat.
- Při zvýšené citlivosti ISO se může na pořízených snímcích projevit obrazový šum.
- Snímací frekvence se může zpomalit v závislosti na kvalitě obrazu, velikosti obrazu, typu paměťové karty nebo na snímacích podmínkách (například při ukládání snímků RAW).
- Při použití možnosti **Sér. snímání R: 120 obr./s** nebo **Sér. snímání R: 60 obr./s** se mohou na snímcích pořizovaných za velmi rychle blikajícího osvětlení, jaké vytvářejí zářivky, sodíkové lampy nebo rtuťové výbojky, objevit pruhy nebo rozdíly v jasu a barevném odstínu.
- Tato funkce nemusí být dostupná k použití spolu s jinými funkcemi (📖75).

📝 Vyr. paměť před exp.

Při namáčknutí tlačítka spouště do poloviny nebo při jeho úplném domáčknutí se snímky ukládají tak, jak je popsáno níže.

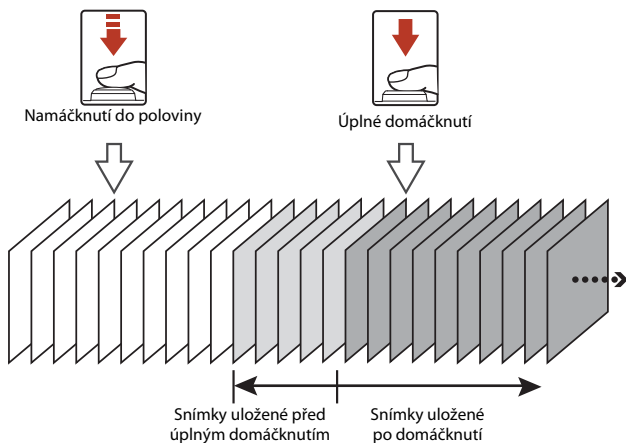

- Při namáčknutí tlačítka spouště do poloviny se na obrazovce fotografování změní barva symbolu vyrovnávací paměti před expozicí (📷) na zelenou.



Intervalové snímání

Otočte volič expozičních režimů do polohy **P**, **S**, **A**, **M** nebo **U** → Tlačítko **MENU** → Symbol menu **P**, **S**, **A**, **M** nebo **U** → Sériové snímání → Tlačítko **OK**

- 1** Pomocí tlačítek **▲▼** multifunkčního voliče vyberte možnost **Interv.** snímání a stiskněte tlačítko **OK**.

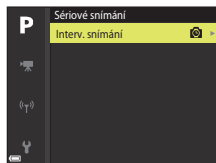

- 2** Nastavte požadovaný interval mezi jednotlivými záběry.

- Pomocí tlačítek **◀▶** vyberte položku a pomocí tlačítek **▲▼** nastavte čas.
- Po dokončení nastavení stiskněte tlačítko **OK**.

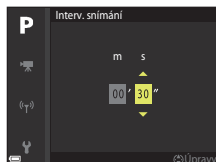

- 3** Stisknutím tlačítka **MENU** (menu) zobrazte obrazovku fotografování.

- 4** Stisknutím tlačítka spouště exponujte první snímek.

- Druhý snímek a následující snímky budou pořízeny automatickým uvolněním závěrky v zadaném intervalu.
- Obrazovka se vypne a kontrolka zapnutí přístroje bude v intervalech mezi záběry blikat.



- 5** Po pořízení požadovaného počtu snímků stiskněte tlačítko spouště.

- Fotografování se ukončí.
- V následujících situacích fotografování skončí automaticky:
 - Když se zaplní paměťová karta
 - Když je pořízeno 9999 snímků v sekvenci



Poznámky k intervalovému snímání



- Aby nedošlo k nečekanému vypnutí fotoaparátu během snímání, použijte dostatečně nabitou baterii.
- Pomocí síťového zdroje EH-5b/EH-5c a konektoru pro připojení síťového zdroje EP-5C (oba se prodávají samostatně) (📖208) lze tento fotoaparát napájet z elektrické zásuvky. Za žádných okolností nepoužívejte jiný síťový zdroj než model EH-5b/EH-5c. V případě nedodržení tohoto pokynu může dojít k přehřátí nebo zničení fotoaparátu.
- V průběhu intervalového snímání neotáčejte voličem expozičních režimů do jiné polohy. V takovém případě fotoaparát přestane fotografovat.
- Pokud je čas závěrky příliš dlouhý a uložení snímku trvá ve srovnání s nastaveným intervalem dlouho, některé snímky nemusí být během intervalového snímání pořízeny.



Citlivost ISO





Otočte volič expozičních režimů do polohy **P**, **S**, **A**, **M** nebo **U**¹ → Tlačítko **MENU** → Symbol menu **P**, **S**, **A**, **M** nebo **U**² → Citlivost ISO → Tlačítko **OK**

¹ Nastavení lze nakonfigurovat také v režimu  (Manuální videosekv.).

² V režimu  (Manuální videosekv.) je zobrazen symbol menu .

Vyšší citlivost ISO umožňuje snímání tmavších objektů. Kromě toho lze u podobně jasných objektů použít při fotografování kratší časy závěrky, čímž lze omezit rozmazání snímků způsobené chvěním fotoaparátu nebo pohybem objektu.

- Při nastavené vyšší citlivosti ISO mohou snímky obsahovat šum.

Možnost	Popis
Citlivost ISO	<ul style="list-style-type: none">• Auto (výchozí nastavení): Citlivost se nastaví automaticky v rozsahu ISO 100 až 1600. V režimu Manuální videosekv. je nastavena v rozsahu ISO 125 až 1600.• Autom. ve zvol. rozsahu: Jako rozsah, v rámci kterého bude fotoaparát automaticky nastavovat citlivost ISO, lze vybrat  ISO 100–400 nebo  ISO 100–800. V režimu Manuální videosekv. lze nastavit rozsah  ISO 125–400 nebo  ISO 125–800.• 100 až 6400 (125 až 6400 v režimu Manuální videosekv.): Citlivost ISO je pevně nastavena na určenou hodnotu.
Nejdelsí čas závěrky	<p>Nastavení času závěrky, při kterém se v expozičním režimu P nebo A začne citlivost ISO automaticky upravovat.</p> <p>Jestliže je při takto nastaveném času závěrky expozice nedostatečná, citlivost ISO se automaticky zvýší, aby bylo dosaženo optimální expozice.</p> <ul style="list-style-type: none">• Nastavení se aktivuje, pokud je položka Citlivost ISO nastavena na možnost Auto nebo Autom. ve zvol. rozsahu.• Pokud je expozice po zvýšení citlivosti ISO stále nedostatečná, prodlouží se čas závěrky.• Výchozí nastavení: Žádný

Poznámky k citlivosti ISO

- Když je položka **Citlivost ISO** nastavena na hodnotu **Auto** nebo **Autom. ve zvol. rozsahu** v režimu **M** (manuální), citlivost ISO je nastavena pevně na hodnotu ISO 100.
- Pokud je pro položku **Expoziční režimy** v režimu Manuální videosekv. nastavena hodnota **Manuální** a možnost **Citlivost ISO** je nastavena na hodnotu **Auto** nebo **Autom. ve zvol. rozsahu**, citlivost ISO je nastavena pevně na ISO 125.
- Tato funkce nemusí být dostupná k použití spolu s jinými funkcemi (75).





Zobrazení citlivosti ISO na obrazovce fotografování

- Pokud se zvýší citlivost ISO, když je vybráno nastavení **Auto**, zobrazí se symbol **ISO**.
- Pokud je vybráno nastavení **Autom. ve zvol. rozsahu**, zobrazí se maximální hodnota citlivosti ISO.





Bracketing expozice

Otočte volič expozičních režimů do polohy **P**, **S** nebo **A** → Tlačítko **MENU** → Symbol menu **P**, **S** nebo **A** → Bracketing expozice → Tlačítko 

Při sériovém snímání lze automaticky nechat měnit expozici (jas). To je vhodné v případě, kdy je nastavení jasu snímku obtížné.

Možnost	Popis
Vypnuto (výchozí nastavení)	Bracketing expozice je vypnutý.
$\pm 0,3$	Po úplném domáčknutí tlačítka spouště fotoaparát pořídí sekvenci 3 snímků s proměnnou expozicí 0, -0,3 a +0,3.
$\pm 0,7$	Po úplném domáčknutí tlačítka spouště fotoaparát pořídí sekvenci 3 snímků s proměnnou expozicí 0, -0,7 a +0,7.
$\pm 1,0$	Po úplném domáčknutí tlačítka spouště fotoaparát pořídí sekvenci 3 snímků s proměnnou expozicí 0, -1,0 a +1,0.

Poznámky k bracketingu expozice





- **Bracketing expozice** není dostupný v režimu **M** (manuální).
- Pokud je současně nastavena korekce expozice (69) a hodnoty $\pm 0,3$, $\pm 0,7$ nebo $\pm 1,0$ pro možnost **Bracketing expozice**, budou použity kombinované hodnoty korekce expozice.
- Tato funkce nemusí být dostupná k použití spolu s jinými funkcemi (75).





Rež. činnosti zaostř. polí

Otočte volič expozičních režimů do polohy **P**, **S**, **A**, **M** nebo **U** → Tlačítko **MENU** → Symbol menu **P**, **S**, **A**, **M** nebo **U** → Rež. činnosti zaostř. polí → Tlačítko **OK**

Nastavte, jak má fotoaparát vybrat zaostřovací pole pro automatické zaostřování.

Možnost	Popis
<p> Prior. ostř. na obličej</p>	<p>Jakmile fotoaparát detekuje lidský obličej, zaostří na něj. Další informace naleznete v části „Používání systému detekce tváře“ (164).</p> <p>Pokud v kompozici záběru nejsou lidské postavy nebo nelze detekovat tváře, fotoaparát automaticky vybere jedno či více z devíti zaostřovacích polí, která obsahují objekt nejbližší k fotoaparátu.</p> <div data-bbox="671 304 948 517" data-label="Image"> </div> <p data-bbox="681 528 837 555">Zaostřovací pole</p>
<p> Manuálně (bodový)</p> <p> Manuálně (normální)</p> <p> Manuálně (širokoúhlý)</p>	<p>Pomocí tlačítek  multifunkčního voliče nebo jeho otáčením posuňte zaostřovací pole na místo, na které chcete zaostřit. Chcete-li pomocí multifunkčního voliče nakonfigurovat zábleskový režim nebo jiná nastavení, stiskněte tlačítko OK. Chcete-li se vrátit zpět k pohybování zaostřovacím polem, stiskněte znovu tlačítko OK.</p> <p data-bbox="757 587 948 635">Rozsah pohyblivého zaostřovacího pole</p> <div data-bbox="671 651 948 863" data-label="Image"> </div> <p data-bbox="671 874 891 901">Zaostřovací pole (střed)</p> <div data-bbox="671 914 948 1126" data-label="Image"> </div> <p data-bbox="671 1129 948 1157">Zaostřovací pole (přemístěné)</p>

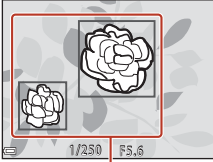

Možnost	Popis
 Sledování objektu	<p>Tuto funkci použijte k pořizování snímků pohybujících se objektů. Zaregistrujte objekt, na který fotoaparát zaostří. Zaostřovací pole se začne samočinně pohybovat tak, aby sledovalo objekt. Další informace naleznete v části „Použití sledování objektu“ (📖142).</p> 
 Zaost. s vyhled. hlav. obj. (výchozí nastavení)	<p>Jakmile fotoaparát detekuje hlavní objekt, zaostří na něj. Viz část „Používání zaostření s vyhledáním hlavního objektu“ (📖63).</p>  <p style="text-align: center;">Zaostřovací pole</p>

Poznámky k režimu činnosti zaostřovacích polí

- Po aktivaci digitálního zoomu fotoaparát zaostří na oblast ve středu záběru, a to bez ohledu na nastavení možnosti **Rež. činnosti zaostř. polí**.
- Pokud je volič zaostřovacího režimu nastaven do polohy **MF** (manuální zaostřování), položku **Rež. činnosti zaostř. polí** nelze nastavit.
- Tato funkce nemusí být dostupná k použití spolu s jinými funkcemi (📖75).



Použití sledování objektu

Otočte volič expozičních režimů do polohy **P**, **S**, **A**, **M** nebo **U** → Tlačítko **MENU** → Symbol menu **P**, **S**, **A**, **M** nebo **U** → Rež. činnosti zaostř. polí → Tlačítko **OK** →  Sledování objektu → Tlačítko **OK** → Tlačítko **MENU**

1 Zaregistrujte objekt.

- Na objekt, který chcete sledovat, zaměřte rámeček ve středu kompozice a stiskněte tlačítko **OK**.
- Jakmile je objekt zaregistrován, zobrazí se kolem objektu žlutý rámeček (zaostřovací pole) a fotoaparát začne tento objekt sledovat.
- Pokud se objekt nepodaří zaregistrovat, rámeček se zobrazí červeně. Změňte kompozici a pokuste se zaregistrovat objekt znovu.
- Chcete-li registraci objektu zrušit, stiskněte tlačítko **OK**.
- Pokud fotoaparát zaregistrovaný objekt nemůže dále sledovat, zaostřovací pole zmizí. Zaregistrujte objekt znovu.



2 Úplným domáčknutím tlačítka spouště pořídíte snímek.

- Pokud tlačítko spouště stisknete, když zaostřovací pole není zobrazeno, fotoaparát zaostří na objekt ve středu záběru.

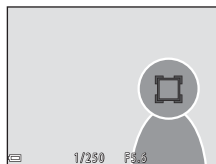

Poznámky ke sledování objektu

- Jestliže při sledování objektu fotoaparátem provedete úkony, například změnu nastavení zoomu, registrace objektu se zruší.
- Za určitých snímacích podmínek nemusí být sledování objektu možné.



Režim autofokusu

Otočte volič expozičních režimů do polohy **P, S, A, M** nebo **U** → Tlačítko **MENU** → Symbol menu **P, S, A, M** nebo **U** → Režim autofokusu → Tlačítko **OK**

Nastavte způsob, jakým bude fotoaparát zaostřovat při pořizování statických snímků.

Možnost	Popis
AF-S Jednorázové zaostření	Fotoaparát zaostří pouze po namáčknutí tlačítka spouště do poloviny.
AF-F Nepřetržitý AF (výchozí nastavení)	Fotoaparát zaostřuje nepřetržitě, a to i tehdy, když tlačítko spouště není namáčknuté do poloviny. Při zaostřování fotoaparátu bude slyšet zvuk pohonu objektivu.

Poznámky k režimu automatického zaostřování

- Pokud je volič zaostřovacího režimu nastaven do polohy **MF** (manuální zaostřování), položku **Režim autofokusu** nelze nastavit.
- Tato funkce nemusí být dostupná k použití spolu s jinými funkcemi (📖75).

Režim automatického zaostřování při nahrávání videosekvencí

K nastavení režimu automatického zaostřování při záznamu videosekvencí slouží položka **Režim autofokusu** (📖153) v menu videosekvence.

Korekce záblesk. exp.

Otočte volič expozičních režimů do polohy **P, S, A, M** nebo **U** → Tlačítko **MENU** → Symbol menu **P, S, A, M** nebo **U** → Korekce záblesk. exp. → Tlačítko **OK**

Nastavuje výkon blesku. Tuto možnost použijte, je-li záblesk příliš silný nebo příliš slabý.

- Pokud na obrazovce nastavení není zobrazena hodnota korekce, kterou chcete nastavit, tiskněte tlačítka **▲▼** multifunkčního voliče, dokud se nezobrazí.

Možnost	Popis
+0,3 až +2,0	Výkon blesku je zvýšen o +0,3 až +2,0 EV v krocích po 1/3 EV, aby byl hlavní objekt v kompozici jasnější.
0,0 (výchozí nastavení)	Výkon blesku není upraven.
-0,3 až -2,0	Výkon blesku je snížen o -0,3 až -2,0 EV v krocích po 1/3 EV, aby bylo zabráněno příliš jasným oblastem a odrazům.



Filtr pro redukci šumu

Otočte volič expozičních režimů do polohy **P**, **S**, **A**, **M** nebo **U** → Tlačítko **MENU** → Symbol menu **P**, **S**, **A**, **M** nebo **U** → Filtr pro redukci šumu → Tlačítko **OK**



Slouží k nastavení účinnosti funkce redukce šumu prováděné obvykle při ukládání snímků.

Možnost	Popis
NR* Vysoký	Provede redukci šumu s vyšší než standardní intenzitou.
NR Normální (výchozí nastavení)	Provede standardní redukci šumu.
NR- Nízký	Provede redukci šumu s nižší než standardní intenzitou.

Active D-Lighting

Otočte volič expozičních režimů do polohy **P**, **S**, **A**, **M** nebo **U** → Tlačítko **MENU** → Symbol menu **P**, **S**, **A**, **M** nebo **U** → Active D-Lighting → Tlačítko **OK**

Detaily v projasněných a zastíněných oblastech zůstanou zachovány a na pořízeném snímku je dobře reprodukován přirozený kontrast tak, jak jej vnímá lidské oko. To je zejména účinné při fotografování za snímacích podmínek s vysokým kontrastem, například při fotografování jasně osvětlených venkovních scénérií z tmavé místnosti nebo při fotografování zastíněných objektů na slunném mořském pobřeží.

Možnost	Popis
 H Vysoká  N Normální  L Nízká	Nastavení úrovně efektu.
OFF Vypnuto (výchozí nastavení)	Funkce Active D-Lighting se nepoužije.

Poznámky k funkci Active D-Lighting

- Ukládání snímků po jejich pořízení trvá delší dobu.
- Tato funkce nemusí být dostupná k použití spolu s jinými funkcemi (📖75).

Active D-Lighting oproti D-Lighting

- Funkce **Active D-Lighting** při pořízení snímku omezí ztrátu detailů v přesvětlených oblastech a při ukládání snímku upraví odstín.
- Možnost **D-Lighting** (📖84) v menu přehrávání upraví odstín uložených snímků.



Vícenásobná expozice

Otočte volič expozičních režimů do polohy **P**, **S**, **A**, **M** nebo **U** → Tlačítko MENU → Symbol menu **P**, **S**, **A**, **M** nebo **U** → Vícenásobná expozice → Tlačítko **OK**

Fotoaparát sloučí dva až tři snímky a uloží je jako jediný snímek.

Možnost	Popis
Režim vícenásobné expozice	Při nastavení možnosti Zapnuto bude fotografování probíhat v režimu vícenásobné expozice. <ul style="list-style-type: none">• Jsou ukládány rovněž jednotlivé snímky.• Výchozí nastavení: Vypnuto
Automatické nast. expozice	Nastavte, zda se při slučování snímků má automaticky nastavovat jas snímku. <ul style="list-style-type: none">• Výchozí nastavení: Zapnuto

✓ Poznámky k vícenásobné expozici

- Slučování snímků může chvíli trvat.
- Pokud funkce automatické vypnutí (📖176) přepne fotoaparát do pohotovostního režimu, pořizování vícenásobných expozic se ukončí. Pokud při fotografování používáte dlouhý interval mezi snímky, je doporučeno nastavit pro funkci automatické vypnutí delší dobu.
- Tato funkce nemusí být dostupná k použití spolu s jinými funkcemi (📖75).
- Při fotografování s dlouhým časem závěrky v režimu vícenásobné expozice se může na ukládaných snímcích objevit šum (světlé skvrny).

Fotografování s vícenásobnou expozicí

Otočte volič expozičních režimů do polohy **P**, **S**, **A**, **M** nebo **U** → Tlačítko MENU → Symbol menu **P**, **S**, **A**, **M** nebo **U** → Vícenásobná expozice → Tlačítko **OK**

- 1 Pomocí tlačítek ▲▼ multifunkčního voliče vyberte možnost **Režim vícenás. expozice** a stiskněte tlačítko **OK**.

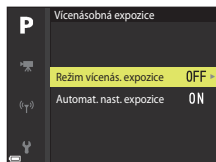

- 2 Vyberte možnost **Zapnuto** a stiskněte tlačítko **OK**.

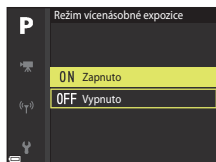

- 3 Stisknutím tlačítka **MENU** (menu) zobrazte obrazovku fotografování.

- 4 Stisknutím tlačítka spouště exponujte první snímek.



- 5 Stisknutím tlačítka spouště exponujte druhý snímek.

- Vytvoříte kompozici snímku, zatímco je průsvitně zobrazen první snímek.
- Při pořizování druhého snímku se uloží a průsvitně zobrazí sloučený snímek prvního a druhého snímku.
- Chcete-li pořizování vícenásobných expozic ukončit po druhém snímku, nastavte položku **Režim vícenásobné expozice** na možnost **Vypnuto** nebo voličem expozičních režimů zvolte jiný režim než **P**, **S**, **A**, **M** nebo **U**.

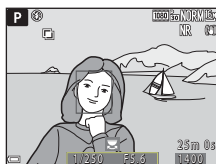

- 6 Stisknutím tlačítka spouště exponujte třetí snímek.

- Je uložen sloučený obraz všech tří snímků a pořizování vícenásobných expozic se ukončí.
- Pořízení třetího snímku může chvíli trvat.



Paměť zoomu

Otočte volič expozičních režimů do polohy **P, S, A, M** nebo **U** → Tlačítko **MENU** → Symbol menu **P, S, A, M** nebo **U** → Paměť zoomu → Tlačítko **OK**

Možnost	Popis
Zapnuto	<p>Při pohybu ovladačem zoomu se nastavují polohy zoomu (ekvivalentní ohniskové vzdálenosti / obrazovému úhlu v 35mm formátu [135]) vybrané zaškrtnutím políček v tomto menu.</p> <ul style="list-style-type: none">• Pomocí tlačítek ▲▼ multifunkčního voliče vyberte ohniskovou vzdálenost a stiskem tlačítka OK zaškrtněte políčko [▼] nebo jeho zaškrtnutí zrušte. <p>K dispozici jsou následující nastavení: 24 mm, 28 mm, 35 mm, 50 mm, 70 mm, 85 mm, 105 mm, 135 mm, 200 mm, 300 mm, 400 mm, 500 mm, 600 mm, 800 mm, 1000 mm, 1200 mm, 1400 mm, 1600 mm, 1800 mm, 2000 mm, 2200 mm, 2400 mm, 2600 mm, 2800 mm a 3000 mm.</p> <ul style="list-style-type: none">• Výchozí nastavení: zaškrtnuta všechna políčka [▼]• Nastavení dokončete stisknutím tlačítka ▶ multifunkčního voliče.• Pozice zoomu nastavená v položce Výchozí pozice zoomu je automaticky nastavena na možnost zaškrtnuto [▼].• Funkci paměť zoomu nelze použít pomocí bočního ovladače zoomu.
Vypnuto (výchozí nastavení)	<p>Lze nastavit libovolný zoom včetně pozic zoomu, které lze nastavit pomocí možnosti Zapnuto.</p>

Poznámky k používání zoomu

- Pokud byla nastavena více než jedna ohnisková vzdálenost, pohybem ovladače zoomu lze přepnout na ohniskovou vzdálenost, která je nejbližší hodnotě nastavené před provedením těchto kroků. Chcete-li přepnout na jinou ohniskovou vzdálenost, ovladač zoomu uvolněte a poté jím znovu pohněte.
- Pokud používáte digitální zoom, nastavte položku **Paměť zoomu** na možnost **Vypnuto**.



Výchozí pozice zoomu

Otočte volič expozičních režimů do polohy **P, S, A, M** nebo **U** → Tlačítko MENU →
Symbol menu **P, S, A, M** nebo **U** → Výchozí pozice zoomu → Tlačítko 

Nastaví pozici zoomu (ohnisková vzdálenost / obrazový úhel ekvivalentní 35mm formátu [135]) při zapnutí fotoaparátu.

K dispozici jsou následující nastavení: **24 mm** (výchozí nastavení), **28 mm, 35 mm, 50 mm, 70 mm, 85 mm, 105 mm** a **135 mm**.

Kontrola expozice – M

Otočte volič expozičních režimů do polohy **P, S, A, M** nebo **U** → Tlačítko MENU →
Symbol menu **P, S, A, M** nebo **U** → Kontrola expozice – M → Tlačítko 

Nastavte, zda má jas obrazovky fotografování v režimu **M** (manuální) odrážet změny expozice.

Možnost	Popis
Zapnuto	Jas je na obrazovce fotografování zohledněn.
Vypnuto (výchozí nastavení)	Jas není na obrazovce fotografování zohledněn.



Menu Manuální režim videosekv.

Položky menu jsou uvedeny níže.



- **Expoziční režimy** (📖94)
- **Picture Control** (📖124)
- **Vlastní Picture Control** (📖128)
- **Vyvážení bílé barvy** (📖129)
- **Citlivost ISO** (📖137)



Menu videosekvence











Možnosti videa

Přejděte do expozičního režimu → Tlačítko MENU → Symbol menu  → Možnosti videa → Tlačítko 

Vyberte požadovanou možnost pro videosekvenci, kterou chcete zaznamenat. Pokud chcete nahrát videosekvenci s běžnou rychlostí, zvolte možnosti videosekvence s normální rychlostí, pokud chcete nahrát zrychlené nebo zpomalené videosekvence, zvolte možnosti HS videosekvence (151). Možnosti videosekvence, které lze vybrat, se liší v závislosti na nastavení položky **Snímací frekvence** (155).

- K natáčení videosekvencí se doporučuje používat paměťové karty s třídou rychlosti SD 6 nebo vyšší (222).

Možnosti videosekvence s normální rychlostí

Možnost (velikost obrazu / snímací frekvence, formát souboru)	Velikost obrazu	Poměr stran (vodorovná ke svislé)
 2160/30p (4K UHD)	3840 × 2160	16:9
 2160/25p (4K UHD)		
 1080/30p	1920 × 1080	16:9
 1080/25p (výchozí nastavení)		
 1080/60p	1920 × 1080	16:9
 1080/50p		
 720/30p	1280 × 720	16:9
 720/25p		
 720/60p	1280 × 720	16:9
 720/50p		

- Maximální velikost souboru videosekvence je 4 GB. Při nahrávání videosekvencí delších než asi šest minut s velikostí obrazu / snímací frekvencí **2160/30p** (4K UHD) nebo delších než asi sedm minut s velikostí obrazu / snímací frekvencí **2160/25p** (4K UHD) bude vytvořeno více souborů, když velikost zaznamenané videosekvence překročí 4 GB a soubory nelze přehrát souvisle. Skutečná zbývající doba záznamu se může lišit v závislosti na obsahu videa, pohybu objektu nebo typu paměťové karty.



Možnosti HS videosekvence

Natočené videosekvence se přehrávají zrychleně nebo zpomaleně.

Viz část „Zpomalené a zrychlené přehrávání“ (📖 152).

Možnost	Velikost obrazu Poměr stran (vodorovná ke svislé)	Popis
120fps 100fps HS 480/4x	640 × 480 4:3	Zpomalené videosekvence přehrávané 1/4 rychlostí <ul style="list-style-type: none">Max. délka záznamu: 7 minut 15 sekund (doba přehrávání: 29 minut)
60fps 50fps HS 720/2x	1280 × 720 16:9	Zpomalené videosekvence přehrávané 1/2 rychlostí <ul style="list-style-type: none">Max. délka záznamu: 14 minut 30 sekund (doba přehrávání: 29 minut)
15fps 12.5fps HS 1080/0,5x	1920 × 1080 16:9	Zrychlené videosekvence přehrávané 2x rychlostí <ul style="list-style-type: none">Max. délka záznamu: 29 minut (doba přehrávání: 14 minut 30 sekund)

✓ Poznámky k HS videosekvencím

- Není nahráván zvuk.
- Během nahrávání videosekvencí nelze ukládat statické snímky.
- Záznam videosekvencí nelze pozastavit.
- Nastavení polohy zoomu, zaostření, expozice a vyvážení bílé barvy se při zahájení nahrávání zablokuje.



Zpomalené a zrychlené přehrávání

Při nahrávání normální rychlostí:

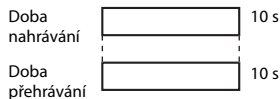

Při nahrávání s nastavením 120fps HS 480/4x nebo 100fps HS 480/4x:

Videosekvence jsou nahrávány 4x rychlostí.

Jsou přehrávány zpomaleně s 4x nižší rychlostí.

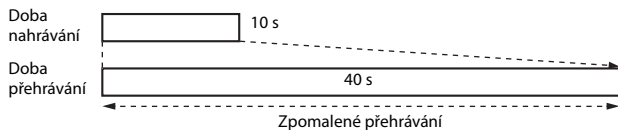

Při nahrávání s nastavením 15fps HS 1080/0,5x nebo 12,5fps HS 1080/0,5x:

Videosekvence jsou nahrávány 1/2 rychlostí.

Jsou přehrávány zrychleně s 2x vyšší rychlostí.

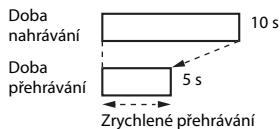

Režim autofokusu

Přejděte do expozičního režimu → Tlačítko **MENU** → Symbol menu  → Režim autofokusu → Tlačítko 

Nastavte způsob zaostřování fotoaparátu při nahrávání videosekvencí.



Možnost	Popis
AF-S Jednorázové zaostření (výchozí nastavení)	Při zahájení nahrávání videosekvence se zaostření zablokuje. Tuto možnost vyberte v případě, že vzdálenost mezi fotoaparátem a objektem zůstane víceméně stejná.
AF-F Nepřetržitý AF	Fotoaparát zaostřuje průběžně. Tuto možnost zvolte, pokud se bude vzdálenost mezi fotoaparátem a objektem při natáčení výrazně měnit. V nahrané videosekvenci může být slyšet zvuk zaostřování fotoaparátu. Použití možnosti Jednorázové zaostření je doporučeno v případě, kdy nechcete, aby zvuk zaostřování fotoaparátu nerušil záznam.

Poznámky k režimu automatického zaostřování

- V režimu Superčasosběrné videos. je tato položka pevně nastavena na hodnotu **Jednorázové zaostření**.
- Pokud je v menu **Možnosti videa** vybrána položka HS videosekvence, je pevně nastavena možnost **Jednorázové zaostření**.
- Pokud je volič zaostřovacího režimu nastaven do polohy **MF** (manuální zaostřování), položku **Režim autofokusu** nelze nastavit.
- Tato funkce nemusí být dostupná k použití spolu s jinými funkcemi (75).



Elektron. redukce vibrací

Přejděte do expozičního režimu → Tlačítko MENU → Symbol menu  → Elektron. redukce vibrací → Tlačítko 

Nastavte, zda se při nahrávání videosekvencí má provádět elektronická redukce vibrací.

Možnost	Popis
Zapnuto (výchozí nastavení)	Provede se elektronická redukce vibrací. <ul style="list-style-type: none">• Obrazový úhel (tj. plocha, která je vidět v záběru) se zúží.• Pokud je pro položku Redukce vibrací ( 171) v menu nastavení zvolena hodnota Normální, Aktivní, Normální (priorita komp.) nebo Aktivní (priorita komp.), provádí se současně i optická redukce vibrací.
Vypnuto	Elektronická redukce vibrací se neprovede.

Poznámky k elektronické redukci vibrací

- V režimu Superčasosběrné videos. je tato položka pevně nastavena na hodnotu **Zapnuto**.
- Pokud je v menu **Možnosti videa** vybrána položka **2160/30p, 2160/25p** nebo možnost HS videosekvence, je pevně nastavena možnost **Vypnuto**.

Redukce hluku větru

Aktivujte režim fotografování → Tlačítko MENU → Symbol menu  → Redukce hluku větru → Tlačítko 

Možnost	Popis
Zapnuto	Omezí zvuky způsobené foukáním větru do mikrofonu při záznamu videosekvence. Při přehrávání však mohou být hůře slyšet i jiné zvuky.
Vypnuto (výchozí nastavení)	Redukce hluku větru je vypnuta.

Poznámky k redukci hluku větru

Pokud je nastaven režim superčasosběrné videos. nebo pokud je v menu **Možnosti videa** vybrána možnost HS videosekvence, je pevně nastavena hodnota **Vypnuto**.



Zoom pro mikrofon

Aktivujte režim fotografování → Tlačítko MENU → Symbol menu  → Zoom pro mikrofon → Tlačítko 



Možnost	Popis
Zapnuto (výchozí nastavení)	Při nastavené krátké ohniskové vzdálenosti fotoaparát zaznamenává zvuk z široké oblasti a při nastavené dlouhé ohniskové vzdálenosti zaznamenává zvuk pouze z omezené oblasti.
Vypnuto	Zoom pro mikrofon je deaktivován.

Poznámky k zoomu pro mikrofon

V následujících situacích je pevně nastavena hodnota **Vypnuto**:

- V režimu superčasosběrné videos.
- Když je v menu **Možnosti videa** vybrána možnost HS videosekvence
- Když je připojen externí mikrofon

Snímací frekvence

Přejděte do expozičního režimu → Tlačítko MENU → Symbol menu  → Snímací frekvence → Tlačítko 

Vyberte snímací frekvenci, která bude použita pro nahrávání videosekvencí. Pokud je aktivováno nastavení snímací frekvence, změní se možnosti, které lze nastavit v části **Možnosti videa** ( 150).



Možnost	Popis
30 obr./s (30p/60p)	Vhodné pro přehrávání na televizoru s normou NTSC.
25 obr./s (25p/50p)	Vhodné pro přehrávání na televizoru s normou PAL.



Citlivost exter. mikrofonu

Aktivujte režim fotografování → Tlačítko MENU → Symbol menu  → Citlivost exter. mikrofonu → Tlačítko 

Nastavení citlivosti mikrofonu připojeného ke konektoru pro externí mikrofon na fotoaparátu. Tuto možnost lze nastavit pouze tehdy, pokud je připojen externí mikrofon.

Možnost	Popis
 A Automatická citlivost (výchozí nastavení)	Citlivost externího mikrofonu je nastavena automaticky.
 M Manuální citlivost	Citlivost externího mikrofonu je nastavena manuálně.

Používání obrazovky Manuální citlivost

- Indikace znázorňuje vstupní hlasitost externího mikrofonu.
- Pomocí multifunkčního voliče upravte hodnotu a použijte nastavení stisknutím tlačítka .

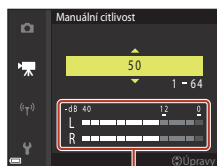



Indikace



Menu přehrávání

Informace o funkcích pro úpravu snímků naleznete v části „Úpravy snímků (statické snímky)“ (📖83).

Označit pro přenos

Stiskněte tlačítko  (režim přehrávání) → Tlačítko MENU → Označit pro přenos
→ Tlačítko 



Vyberte statické snímky ve fotoaparátu a odešlete je do chytrého zařízení, které bylo bezdrátově připojeno pomocí aplikace SnapBridge.

Na obrazovce pro výběr snímků (📖115) vyberte snímky nebo zrušte výběr snímků pro funkci Označit pro přenos.

- Velikost odeslaných snímků je omezena na 2 megapixely. K odeslání statických snímků v původní velikosti použijte funkci **Download pictures (Stáhnout snímky)** v aplikaci SnapBridge.
- Snímky ve formátu RAW a videosekvence nelze vybrat. Chcete-li do chytrého zařízení odeslat videosekvence, použijte funkci **Download pictures (Stáhnout snímky)** v aplikaci SnapBridge.
- Mějte na paměti, že pokud v menu nastavení zvolíte možnost **Obnovit vše** (📖184) nebo v menu sítě možnost **Obnovit výchozí nast.** (📖162), provedená nastavení pro funkci Označit pro přenos se zruší.





Prezentace

Stiskněte tlačítko  (režim přehrávání) → Tlačítko MENU → Prezentace → Tlačítko 



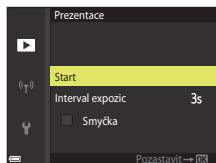

Samočinné přehrávání snímků jednoho po druhém formou „prezentace“. Pokud jsou v prezentaci přehrávány soubory videosekvencí, zobrazí se pouze první snímek každé videosekvence.

1 Pomocí tlačítek multifunkčního voliče vyberte možnost **Start** a stiskněte tlačítko .

- Začne přehrávání prezentace.
- Chcete-li změnit interval mezi snímky, zvolte možnost **Interval expozic**, stiskněte tlačítko  a před volbou možnosti **Start** vyberte požadovaný časový interval.
- Chcete-li prezentaci automaticky opakovat, před volbou možnosti **Start** zvolte možnost **Smyčka** a stiskněte tlačítko .
- Maximální možná doba přehrávání je přibližně 30 minut, a to i v případě, že je aktivována možnost **Smyčka**.







2 Prezentaci ukončete nebo znovu spusťte.

- Jakmile prezentace skončí nebo je pozastavena, zobrazí se obrazovka vpravo. Chcete-li prezentaci ukončit, zvolte možnost  a stiskněte tlačítko . Chcete-li v prezentaci pokračovat, zvolte možnost  a stiskněte tlačítko .





Operace během přehrávání

- Pomocí tlačítek    multifunkčního voliče lze zobrazit předchozí/další snímek. Stisknutím a podržením tlačítek lze mezi snímky procházet dopředu a dozadu.
- Stisknutím tlačítka  se prezentace pozastaví nebo ukončí.



Ochrana



Stiskněte tlačítko  (režim přehrávání) → Tlačítko MENU → Ochrana → Tlačítko 

Vybrané snímky a videosekvence budou ve fotoaparátu chráněny před nechtěným vymazáním.

Snímky, které chcete chránit, nebo jejichž ochranu chcete zrušit, vyberte na obrazovce pro výběr snímků (115).



Mějte na paměti, že při zformátování paměťové karty budou trvale odstraněna veškerá data včetně chráněných souborů (176).

Otočit snímek

Stiskněte tlačítko  (režim přehrávání) → Tlačítko MENU → Otočit snímek → Tlačítko 

Určete orientaci, ve které se budou uložené snímky zobrazovat v režimu přehrávání. Statické snímky lze otočit o 90 stupňů doleva nebo o 90 stupňů doprava.

Snímky pořízené a uložené v orientaci na výšku lze otočit až o 180 stupňů v libovolném směru.

Na obrazovce pro výběr snímků vyberte snímek (115). Pokud je zobrazena obrazovka Otočit snímek, pomocí tlačítek  multifunkčního voliče nebo jeho otáčením otočte snímek o 90 stupňů.



Otočení o 90 stupňů
doleva





Otočení o 90 stupňů
doprava

Stisknutím tlačítka  dokončíte nastavování orientace zobrazení a uložíte informace o orientaci spolu se snímkem.



Možnosti zobr. sekvence



Stiskněte tlačítko  (režim přehrávání) → Tlačítko MENU → Možnosti zobr. sekvence → Tlačítko 

Zvolte způsob zobrazení snímků v sekvenci (82).

Možnost	Popis
Jednotlivé snímky	Zobrazí všechny snímky v sekvenci jednotlivě. Na obrazovce přehrávání se zobrazí symbol  .
Pouze klíčový snímek (výchozí nastavení)	Z každé sekvence zobrazí pouze klíčový snímek.

Nastavení se vztahuje na všechny sekvence a zůstane uloženo v paměti fotoaparátu i po jeho vypnutí.

Vybrat klíčový snímek

Stiskněte tlačítko  (režim přehrávání) → Zobrazte sekvenci, jejíž klíčový snímek chcete změnit → Tlačítko MENU → Vybrat klíčový snímek → Tlačítko 

Výběr jiného snímku jako klíčového snímku sekvence.

- Na obrazovce pro výběr klíčového snímku vyberte snímek (115).



Menu síť

Stiskněte tlačítko MENU → Symbol menu  → Tlačítko 

Konfigurace nastavení bezdrátové sítě pro připojení fotoaparátu k chytrému zařízení nebo dálkovému ovládání ML-L7 (prodáváno samostatně).

- Po navázání bezdrátového připojení mezi fotoaparátem a chytrým zařízením pomocí aplikace SnapBridge můžete odesílat snímky pořízené fotoaparátem do chytrého zařízení nebo fotografovat na dálku. Postup pro připojení naleznete v příloženém návodu „SnapBridge Průvodce připojením“.
- Některá nastavení nelze měnit, když je navázáno bezdrátové spojení. Pokud je chcete změnit, přerušte bezdrátové připojení.

Možnost	Popis
Režim V letadle	Zvolením možnosti Zapnuto vypnete všechna bezdrátová připojení.
Volba připojení	Zvolte, zda chcete fotoaparát připojit k chytrému zařízení nebo dálkovému ovládání ML-L7 (prodáváno samostatně).
Připojit k chytrému zařiz.	Zvolte při připojení fotoaparátu k chytrému zařízení pomocí aplikace SnapBridge. Více informací naleznete v příloženém návodu „SnapBridge Průvodce připojením“. <ul style="list-style-type: none">• Před zvolením této možnosti vyberte možnost Chytré zařízení v části Volba připojení.
Připojení k dálk. ovládání	Zvolte při připojení dálkového ovládání ML-L7 (prodáváno samostatně) k fotoaparátu. Fotoaparát čeká na navázání připojení (📷215). <ul style="list-style-type: none">• Před zvolením této možnosti vyberte možnost Dálkové ovládání v části Volba připojení.
Odesílat při fotografování	Nastavení podmínek pro automatické odesílání snímků do chytrého zařízení. <ul style="list-style-type: none">• Velikost odeslaných snímků je omezena na 2 megapixely. K odeslání statických snímků v původní velikosti použijte funkci Download pictures (Stáhnout snímky) v aplikaci SnapBridge.



Možnost	Popis
Wi-Fi	SSID*: Změna SSID. Zadejte alfanumerický identifikátor SSID o délce 1 až 32 znaků.
	Autentizace/šifrování: Nastavte, zda chcete komunikaci mezi fotoaparátem a připojeným chytrým zařízením šifrovat, či nikoli. Pokud je zvolena možnost Otevřené , komunikace není šifrovaná.
	Heslo*: Nastavte heslo. Zadejte alfanumerické heslo o délce 8 až 36 znaků.
	Kanál: Vyberte kanál, který bude použit pro připojení Wi-Fi. Pokud je při používání připojení Wi-Fi kvalita komunikace nízká nebo jsou snímky odesílány extrémně pomalu, zkuste změnit kanál.
	Maska podsítě: Za normálních okolností použijte výchozí nastavení (255.255.255.0).
	IP adresa serveru DHCP: Za normálních okolností použijte výchozí nastavení (192.168.0.10).
Aktuální nastavení	Zobrazení aktuálního nastavení.
Bluetooth	Připojení Zvolením možnosti Zakázat vypnete komunikaci Bluetooth.
	Spárovaná zařízení Pomocí této možnosti lze změnit chytré zařízení, ke kterému se chcete připojit, nebo odstranit připojené chytré zařízení. Ve fotoaparátu může být registrováno až pět chytrých zařízení, ale v jednu chvíli se fotoaparát může připojit pouze k jednomu zařízení.
	Odesíl. ve vypnutém stavu Pomocí této možnosti lze nastavit, zda fotoaparát smí komunikovat s chytrým zařízením, když je fotoaparát vypnutý nebo v pohotovostním režimu (📖24).
Obnovit výchozí nast.	Obnovení původních hodnot všech nastavení menu sítě.

* Informace o zadávání alfanumerických znaků naleznete v části „Používání klávesnice pro zadávání textu“ (📖163).

Indikace komunikace přes Bluetooth na obrazovce fotografování

- Svítí, když je fotoaparát připojen k chytrému zařízení přes Bluetooth.
- Bliká, když fotoaparát čeká na opakované navázání spojení s chytrým zařízením. Bliká také v případě, když je připojení Bluetooth přerušeno během odesílání snímků (📖205).



Používání klávesnice pro zadávání textu

- Vyberte alfanumerické znaky pomocí tlačítek ▲▼◀▶ multifunkčního voliče. Stisknutím tlačítka **OK** zadejte vybraný znak do textového pole a přesuňte kurzor na další místo.
- Kurzor posunete v textovém poli zvolením klávesy ← nebo → a stisknutím tlačítka **OK**.
- Chcete-li vymazat jeden znak, stiskněte tlačítko **🗑**.
- Nastavení aktivujete zvolením klávesy ↔ a stisknutím tlačítka **OK**.











Menu nastavení

Časové pásmo a datum

Stiskněte tlačítko MENU → Symbol menu  → Časové pásmo a datum → Tlačítko 

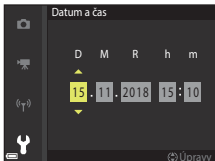
Nastavení hodin fotoaparátu.

Možnost	Popis
Synchr. s chytrým zařízením	Pokud zvolíte možnost Zapnuto , nastavení data a času bude synchronizováno s chytrým zařízením. Aktivace funkce synchronizace hodin aplikace SnapBridge.
Datum a čas	<p>Pokud je možnost Synchr. s chytrým zařízením nastavena na hodnotu Vypnuto, nastavte datum a čas.</p> <ul style="list-style-type: none">• Vyberte pole: Použijte tlačítka   multifunkčního voliče.• Upravte datum a čas: Stiskněte tlačítka  . Datum a čas lze změnit také otáčením multifunkčního nebo příkazového voliče.• Použití nastavení: Vyberte políčko pro nastavení minut a stiskněte tlačítko  nebo . 
Formát data	Zvolte Rok/měsíc/den , Měsíc/den/rok nebo Den/měsíc/rok .
Časové pásmo	<p>Nastavení časového pásma a letního času.</p> <ul style="list-style-type: none">• Pokud je po nastavení domácího časového pásma () nastavena možnost Cílové místo cesty () , bude automaticky vypočítán časový posun mezi cílem cesty a domácím časovým pásmem a na snímky budou zaznamenány časové údaje platné ve vybraném regionu.



Nastavení časového pásma

- 1 Pomocí tlačítek ▲▼ multifunkčního voliče vyberte možnost **Časové pásmo** a stiskněte tlačítko OK.

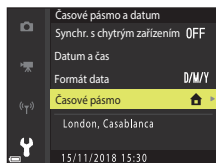

- 2 Zvolte možnost **Domácí čas. pásmo** nebo **Cílové místo cesty** a stiskněte tlačítko OK.
 - Datum a čas zobrazovaný na obrazovce se mění podle vybraného domácího časového pásma nebo cílového místa cesty.

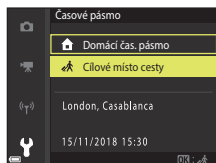

- 3 Stiskněte tlačítko ►.

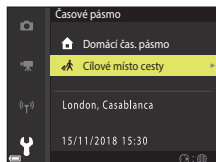

- 4 Pomocí tlačítek ◀▶ vyberte časové pásmo.
 - Jakmile stisknutím tlačítka ▲ aktivujete funkci letního času, zobrazí se symbol ☀. Stiskem tlačítka ▼ se funkce letního času vypne.
 - Tlačítkem OK časové pásmo aktivujete.
 - Pokud není časový údaj u domácího časového pásma nebo u cílového místa cesty správný, nastavte správný čas v části **Datum a čas**.

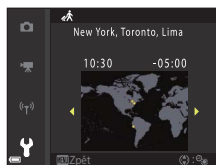

Bez paměťové karty?

Stiskněte tlačítko **MENU** → Symbol menu **Y** → Bez paměťové karty? → Tlačítko **OK**



Nastavení toho, zda lze uvolnit závěrku v případě, že ve fotoaparátu není vložena paměťová karta.

Možnost	Popis
Spuštění blokováno (výchozí nastavení)	Pokud ve fotoaparátu není vložena paměťová karta, závěrku nelze uvolnit.
Spuštění povoleno	Závěrku je možné uvolnit, i když paměťová karta není vložena ve fotoaparátu. Na snímku pořízeném bez vložené paměťové karty se však zobrazí text Demo a snímek nelze vytisknout ani uložit na paměťovou kartu, i když je zobrazený na obrazovce. Snímek také nelze přenést do chytrého zařízení.



Nastavení monitoru

Stiskněte tlačítko **MENU** → Symbol menu  → Nastavení monitoru → Tlačítko **OK**

Možnost	Popis
Kontrola snímku	Nastavte, zda se má bezprostředně po fotografování zobrazit pořízený snímek. <ul style="list-style-type: none">• Výchozí nastavení: Zapnuto
Možnosti monitoru	Nastavení jasu a barevného odstínu monitoru. <ul style="list-style-type: none">• Pomocí tlačítek ▲▼ multifunkčního voliče nastavte jas, tlačítky ◀▶ nastavte barevný odstín a poté stiskněte tlačítko OK.• Výchozí nastavení: Jas 3, Odstín 0• Nelze nastavit, pokud je používán hledáček.
Možnosti EVF	Upravte jas a odstín hledáčku. <ul style="list-style-type: none">• Pomocí tlačítek ▲▼ multifunkčního voliče nastavte jas, tlačítky ◀▶ nastavte barevný odstín a poté stiskněte tlačítko OK.• Výchozí nastavení: Jas 3, Odstín 0• Nelze nastavit, pokud je používán monitor.
Zobr./skrytí pom. mřížky*	Nastavte, zda se na obrazovce fotografování mají zobrazit pomocná zaměřovací pole. <ul style="list-style-type: none">• Výchozí nastavení: Skrýt• Pomocná mřížka se nezobrazí, když je na obrazovce při používání manuálního zaostřování zobrazen zvětšený střed snímku.
Zobr./skrytí histogramů*	Nastavte, zda se na obrazovce fotografování má zobrazit graf, který ukazuje rozložení jasu ve snímku ( 11, 69). <ul style="list-style-type: none">• Výchozí nastavení: Skrýt• Lze zobrazit jen při použití následujících expozičních režimů:<ul style="list-style-type: none">- Při použití v režimu P, S, A nebo M (pokud je pro možnost Rež. činnosti zaostř. polí zvoleno nastavení Prior. ostř. na obličej, Manuálně (bodový), Manuálně (normální) nebo Manuálně (širokouhý))- Při použití motivových programů (kromě možnosti Jednoduché panoráma)• Histogram se nezobrazuje při nahrávání videosekvence a při používání manuálního zaostřování.
Virtuální horizont*	Nastavte, zda se má na obrazovce fotografování zobrazovat virtuální horizont ( 168). <ul style="list-style-type: none">• Výchozí nastavení: Skrýt

* Chcete-li tyto indikace zobrazit nebo skrýt, stiskněte tlačítko **DISP** (zobrazení), když je vybrána možnost **Zobrazit** ( 8).



Virtuální horizont

Můžete zkontrolovat míru náklonu fotoaparátu ve dvou směrech.



Do strany



Pokud je referenční linka zobrazena žlutě, fotoaparát je nakloněn doleva nebo doprava. Když je fotoaparát v rovině, referenční linka se zobrazuje zeleně. Každá značka na stupnici představuje 5 stupňů.

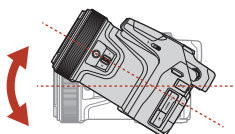

Nahoru/dolů

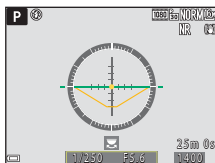

Pokud se symbol ● uprostřed zobrazuje žlutě, fotoaparát je nakloněn dolů nebo nahoru. Když je fotoaparát v rovině, symbol ● se zobrazuje zeleně. Každá značka na stupnici představuje 10 stupňů.

Přesnost virtuálního horizontu

Při velkém náklonu dolů nebo nahoru se zvětšuje odchylka. Pokud je fotoaparát nakloněn do takové míry, že náklon nelze měřit, stupnice virtuálního horizontu se vypne.



Automatické přepínání EVF (automatické přepínání zobrazení do hledáčku)

Stiskněte tlačítko **MENU** → Symbol menu **Y** → Automat. přepínání EVF → Tlačítko **OK**

Možnost	Popis
Zapnuto (výchozí nastavení)	Jakmile k hledáčku přiblížíte obličej, snímač pohledu do hledáčku zareaguje a zobrazení se automaticky přepne z monitoru na hledáček.
Vypnuto	I když k hledáčku přiblížíte obličej, hledáček se neaktivuje.

Razítko data

Stiskněte tlačítko **MENU** → Symbol menu **Y** → Razítko data → Tlačítko **OK**

Snímky lze při jejich pořízení označit razítkem data a času fotografování.



Možnost	Popis
DATE Datum	Snímky se označí razítkem data.
DATE Datum a čas	Snímky se označí razítkem data a času.
Vypnuto (výchozí nastavení)	Snímky se neoznačí razítkem data ani času.



✓ Poznámky k razítku data

- Razítko data a času se stává trvalou součástí obrazových dat a nelze je vymazat. Datum a čas na snímku nelze přidat po jejich pořízení.
- Datum a čas nelze orazit v následujících situacích:
 - Pokud je nastaven motivový program **Sport, Noční portrét** (při nastavení možnosti **Z ruky**), **Noční krajina** (při nastavení možnosti **Z ruky**), **Protisvětlo** (při nastavení položky **HDR** na hodnotu **Zapnuto**), **Jednoduché panoráma, Portrét domác. zvířat** (při nastavení možnosti **Sériové snímání**), **Vícenásobná expoz. Zjasnit, Časoběrné snímání** nebo **Superčasoběrné videos.**
 - V režimu **Sledování ptáků** (při nastavení možnosti **Sériové snímání**)
 - Pokud je položka **Kvalita obrazu** (📖121) nastavena na hodnotu **RAW, RAW + Fine** nebo **RAW + Normal**
 - Je-li pro možnost **Sériové snímání** zvoleno nastavení **Vyr. paměť před exp. Sér. snímání R: 120 obr./s** nebo **Sér. snímání R: 60 obr./s** (📖133)
 - Při natáčení videosekvencí
 - Při ukládání statických snímků během nahrávání videosekvence
 - Při extrahování statických snímků z videosekvence během přehrávání videa
- Na snímku s malou velikostí obrazu může být datum a čas v razítku obtížně čitelné.

Samosp.:po pořízení sním.



Stiskněte tlačítko **MENU** → Symbol menu **Y** → Samosp.:po pořízení sním. → Tlačítko **OK**

Volba toho, zda se má nastavení samospouště po pořízení snímku se samospouští zrušit (📖58).

Možnost	Popis
Ukončit režim samosp. (výchozí nastavení)	Nastavení samospouště se po pořízení snímku zruší. <ul style="list-style-type: none">• Po fotografování se samospouští v režimu Měsíc (📖40) je pro samospoušť použito nastavení 3s (3 sekundy).• Nastavení aut. portrét dom. zvířat (📖38) se nezruší.• Nastavení samospouště detekující úsměv (📖60) se nezruší.
Zůstat v režimu samosp.	Fotografování pokračuje bez zrušení nastavení samospouště. <ul style="list-style-type: none">• Nastavení samospouště se zruší při vypnutí fotoaparátu.







Redukce vibrací

Stiskněte tlačítko **MENU** → Symbol menu  → Redukce vibrací → Tlačítko 

Zvolte nastavení redukce vibrací, které bude použito při snímání.

Pokud při fotografování používáte ke stabilizaci fotoaparátu stativ, zvolte možnost **Vypnuto**.



Možnost	Popis
 Normální (výchozí nastavení)	Vhodné k fotografování objektů, které se nepohybují.
 Aktivní	Vhodné k fotografování v situacích, kdy je pravděpodobné výrazné chvění fotoaparátu, například při fotografování z automobilu nebo při nestabilním postoji.
 Normální (priorita komp.)	V porovnání s nastavením Normální lze omezit míru rozdílu mezi zamýšlenou kompozicí a pořízeným snímkem.
 Aktivní (priorita komp.)	V porovnání s nastavením Aktivní lze omezit míru rozdílu mezi zamýšlenou kompozicí a pořízeným snímkem.
Vypnuto	Korekce se neprovede.

Poznámky k redukci vibrací

- Když fotoaparát zapnete nebo jej přepnete z režimu přehrávání do režimu fotografování, před pořízením snímků počkejte, až bude obrazovka fotografování plně připravena.
- Nastavení **Normální** a **Aktivní** se doporučují, pokud vám nevadí mírné změny v kompozici snímku, ke kterým může dojít. Míra korekce chvění fotoaparátu je vyšší než s nastavením **Normální (priorita komp.)** a **Aktivní (priorita komp.)**.
- Nastavení **Normální (priorita komp.)** se doporučuje, když zamýšlíte výrazně měnit směr, kterým fotoaparát při fotografování směřuje, například při panorámování. Fotoaparát automaticky rozpozná směr panorámování a opravuje pouze vibrace způsobené chvěním fotoaparátu.
- Bezprostředně po pořízení mohou být snímky na obrazovce rozmazané.
- Systém redukce vibrací nemusí být schopen zcela potlačit důsledky chvění fotoaparátu ve všech situacích.



Pomoc. světlo AF

Stiskněte tlačítko MENU → Symbol menu  → Pomoc. světlo AF → Tlačítko 

Možnost	Popis
Auto (výchozí nastavení)	Při stisknutí tlačítka spouští se za nedostatečného osvětlení se pomocné světlo AF rozsvítí automaticky. Světlo má dosah přibližně 5,0 m při nejkratší ohniskové vzdálenosti a přibližně 7,0 m při nejdelší ohniskové vzdálenosti. <ul style="list-style-type: none">• V některých motivových programech nebo zaostřovacích polích se pomocné světlo AF nemusí rozsvítit.
Vypnuto	Pomocné světlo AF se nerozsvítí.

Digitální zoom

Stiskněte tlačítko MENU → Symbol menu  → Digitální zoom → Tlačítko 



Možnost	Popis
Zapnuto (výchozí nastavení)	Digitální zoom je aktivován.
Vypnuto	Digitální zoom je deaktivován.

Poznámky k digitálnímu zoomu

- V následujících motivových programech není možné použít digitální zoom:
 - **Aut. volba motiv. prog., Portrét, Noční portrét, Protisvětlo** (při nastavení možnosti **HDR**), **Jednoduché panoráma, Portrét domác. zvířat, Časoběrné snímání, Superčasoběrné videos.**
- Při použití určitých nastavení není možné použít digitální zoom v jiných motivových programech (78).





Funkce boč. ovl. zoomu

Stiskněte tlačítko **MENU** → Symbol menu  → Funkce boč. ovl. zoomu → Tlačítko 

Vyberte funkci, která se bude při fotografování ovládat pohybem bočního ovladače zoomu.

Možnost	Popis
Zoom (výchozí nastavení)	Při fotografování slouží boční ovladač zoomu () k nastavení zoomu.
Manuální zaostřování	<p>Pokud je volič zaostřovacího režimu nastaven do polohy MF (manuální zaostřování), zaostřete bočním ovladačem zoomu.</p> <ul style="list-style-type: none">• Posunutím bočního ovladače zoomu směrem k symbolu T dojde k zaostření na vzdálenější objekty.• Posunutím bočního ovladače zoomu směrem k symbolu W dojde k zaostření na bližší objekty.• Pokud je volič zaostřovacího režimu nastaven do polohy AF (automatické zaostřování), ovládání bočním ovladačem zoomu není možné.

Zoom se skok. vrácením

Stiskněte tlačítko **MENU** → Symbol menu  → Zoom se skok. vrácením → Tlačítko 

Zvolení velikosti oblasti, která je dočasně vidět při stisknutí tlačítka  (zoom se skokovým vrácením) () (výchozí nastavení je **Skok. vrácení: velký roz.**).



Možnosti příkazového kroužku



Stiskněte tlačítko **MENU** → Symbol menu **Y** → Možnosti přík. kroužku → Tlačítko **OK**

Výběr možnosti pro příkazový kroužek, když je volič zaostřovacího režimu v poloze **AF** (automatické zaostřování).





Možnost	Popis
Korekce expozice (výchozí nastavení)	Korekci expozice (📖69) lze nastavit příkazovým kroužkem.
Citlivost ISO	Citlivost ISO (📖137) lze nastavit příkazovým kroužkem v expozičním režimu P, S, A, M a Manuální videosekv. (kromě případu, kdy je v části Možnosti videa vybrána možnost HS videosekvence). <ul style="list-style-type: none">Otočením multifunkčního voliče nebo příkazového kroužku vyberte nastavení a použijte jej stisknutím tlačítka OK nebo ▶.
Vyvážení bílé barvy	Vyvážení bílé barvy (📖129) lze nastavit příkazovým kroužkem v expozičním režimu P, S, A, M nebo Manuální videosekv.. <ul style="list-style-type: none">Otočením multifunkčního voliče nebo příkazového kroužku vyberte nastavení a použijte jej stisknutím tlačítka OK nebo ▶.
Žádná	Když je volič zaostřovacího režimu v poloze AF (automatické zaostřování), příkazový kroužek není funkční.



Tl.ex.paměti/blok.zaost.

Stiskněte tlačítko MENU → Symbol menu  → Tl.ex.paměti/blok.zaost. → Tlačítko 



Nastavení funkce, která se provede při stisknutí tlačítka  (AE-L/AF-L) během fotografování.

Možnost	Popis
Exp. paměť/blok. zaostř. (výchozí nastavení)	Zatímco je stisknuté tlačítko  , je zablokováno zaostření i expozice.
Expoziční paměť	Zatímco je stisknuté tlačítko  , je zablokována pouze expozice. ¹
Expoziční paměť (trvalá)	Při stisknutí tlačítka  se zablokuje expozice. Pokud ji chcete odblokovat, stiskněte tlačítko znovu.
Blokování zaostření	Zatímco je stisknuté tlačítko  , je zablokováno pouze zaostření. ²

¹ Při záznamu videosekvencí zůstává expozice zablokována po jednom stisknutí tlačítka . Dalším stisknutím tlačítka expozici odblokujete.

² Při záznamu videosekvencí zůstává zaostření zablokováno po jednom stisknutí tlačítka . Dalším stisknutím tlačítka zaostření odblokujete.



Nastavení zvuku

Stiskněte tlačítko MENU → Symbol menu  → Nastavení zvuku → Tlačítko 

Možnost	Popis
Zvuk tlačítek	Pokud je vybrána možnost Zapnuto (výchozí nastavení), fotoaparát vydává jedno pípnutí při provádění operací, dvě pípnutí při úspěšném zaostření objektu a tři pípnutí při chybě. <ul style="list-style-type: none">• V motivovém programu Portrét domác. zvířat a režimu Sledování ptáků jsou zvuky vypnuty.
Zvuk závěrky	Pokud je vybrána možnost Zapnuto (výchozí nastavení), při spuštění závěrky zazní zvuk závěrky. <ul style="list-style-type: none">• Zvuk závěrky je deaktivován v režimu sériového snímání (kromě režimu Sériové snímání R a Sériové snímání P), při použití expozičního bracketingu, při nahrávání videosekvencí a při použití motivového programu Jednoduché panoráma nebo Portrét domác. zvířat nebo režimu Sledování ptáků.



Automat. vypnutí

Stiskněte tlačítko MENU → Symbol menu  → Automat. vypnutí → Tlačítko 

Nastavení doby, která uplyne před přechodem fotoaparátu do pohotovostního režimu (24).

Lze zvolit z možností **30 s**, **1 min** (výchozí nastavení), **5 min** nebo **30 min**.

Nastavení funkce automatického vypnutí

Doba, která uplyne před přechodem fotoaparátu do pohotovostního režimu, je pevně nastavena v následujících situacích:

- Když je zobrazeno menu: 3 minuty (pokud je automatické vypnutí nastaveno na **30 s** nebo **1 min**)
- Když je připojen síťový zdroj: 30 minut

Formátovat kartu

Stiskněte tlačítko MENU → Symbol menu  → Formátovat kartu → Tlačítko 

Tuto možnost použijte k formátování paměťové karty.

Formátováním paměťových karet se trvale odstraní všechna data. Odstraněná data není možné obnovit. Před zahájením formátování se ujistěte, že máte všechny důležité snímky uloženy v počítači.

Formátování spustíte zvolením možnosti **Formátovat** na obrazovce a stisknutím tlačítka .

- Při formátování nevypínejte fotoaparát ani neotevírejte krytku prostoru pro baterii / slotu pro paměťovou kartu.
- Toto nastavení nemusí být možné zvolit, když je navázáno bezdrátové spojení.



Jazyk/Language

Stiskněte tlačítko MENU → Symbol menu  → Jazyk/Language → Tlačítko 

Zvolte jazyk, který bude použit k zobrazení menu a hlášení fotoaparátu.





HDMI

Stiskněte tlačítko **MENU** → Symbol menu  → HDMI → Tlačítko 

Nastavte výstup HDMI fotoaparátu.

Můžete reprodukovat živý náhled bez obrazovky informací na zařízeních kompatibilních s rozhraním HDMI nebo nastavit rozlišení výstupu.

Možnost	Popis
Čistý výstup HDMI	<p data-bbox="368 328 930 427">Výstup živého náhledu bez obrazovky informací na zařízení kompatibilní s rozhraním HDMI. Tuto možnost použijte, když chcete zaznamenat snímky z fotoaparátu na běžném externím rekordéru.</p> <ul data-bbox="368 432 943 970" style="list-style-type: none">• Otočte volič expozičních režimů do polohy Manuální videosekv.. Dále nastavte volič zaostřovacího režimu do polohy MF.• Po připojení fotoaparátu k zařízení kompatibilnímu s rozhraním HDMI zapněte fotoaparát pomocí hlavního vypínače.• Zvuk zachycený mikrofonem je reprodukován na zařízení kompatibilním s rozhraním HDMI.• Když se na monitoru externího rekordéru objeví obrazovka informací, můžete ji vypnout několika stisknutími tlačítka DISP na fotoaparátu (8).• Nelze vytvořit snímky v kvalitě 4K UHD.• Zatímco je fotoaparát připojen k zařízení kompatibilnímu s rozhraním HDMI, zobrazení zvýraznění a položky Možnosti videa a Snímací frekvence v menu videosekvence nejsou k dispozici. S fotoaparátem nelze pořizovat statické snímky.• Zatímco je fotoaparát připojen k zařízení kompatibilnímu s rozhraním HDMI, můžete stisknutím tlačítka  ( záznam videosekvence) na fotoaparátu nahrát videosekvence a uložit je na paměťovou kartu ve fotoaparátu. Během záznamu videosekvencí bliká kontrolka zapnutí přístroje.
Vypnuto (výchozí nastavení)	Tuto možnost použijte k prohlédnutí pořízených snímků. Statické snímky a videosekvence můžete s fotoaparátem pořídít také tehdy, když pozorujete objekt na televizoru.



Možnost	Popis
Výstup HDMI	Pokud je položka Čistý výstup HDMI nastavena na hodnotu Zapnuto , vyberte rozlišení. <ul style="list-style-type: none"> • Pokud je položka Čistý výstup HDMI nastavena na hodnotu Vypnuto, rozlišení obrazu je nastaveno pevně na hodnotu Automaticky.



- Zatímco je fotoaparát připojen k zařízení kompatibilnímu s rozhraním HDMI, obrazovka fotoaparátu se nezapíná.

Poznámky k rozlišení výstupu HDMI

Pokud je položka **Čistý výstup HDMI** nastavena na hodnotu **Vypnuto** nebo pokud je nastavena na hodnotu **Zapnuto**, když je položka **Výstup HDMI** nastavena na hodnotu **Automaticky** (výchozí nastavení), fotoaparát detekuje rozlišení výstupního zařízení a automaticky nastaví výstupní rozlišení pro rozhraní HDMI.



Nabíjení z počítače

Stiskněte tlačítko MENU → Symbol menu  → Nabíjení z počítače → Tlačítko 

Možnost	Popis
AUTO Auto (výchozí nastavení)	Je-li fotoaparát připojen k zapnutému počítači ( 103), baterie ve fotoaparátu se automaticky nabíjí napájením poskytovaným počítačem. <ul style="list-style-type: none">Kontrolka zapnutí přístroje pomalu bliká, což znamená, že se baterie dobíjí. Jakmile bude baterie nabitá, kontrolka zapnutí přístroje přestane blikat a zůstane rozsvícená.
Vypnuto	Po připojení fotoaparátu k počítači se baterie ve fotoaparátu nenabíjí.

Poznámky k nabíjení pomocí počítače

- Po připojení k počítači se fotoaparát zapne a zahájí nabíjení. Pokud fotoaparát vypnete, nabíjení se ukončí.
- Nabití zcela vybité baterie trvá přibližně 8 hodin a 30 minut. Pokud současně probíhá přenos snímků, nabíjení bude trvat déle.
- Fotoaparát se automaticky vypne, pokud do 30 minut od dokončení nabíjení baterie nedojde ke komunikaci s počítačem.

Když kontrolka zapnutí přístroje (kontrolka nabíjení) rychle bliká

Nabíjení není možné. Pravděpodobné příčiny jsou uvedeny níže.





- Okolní teplota není vhodná k nabíjení. Nabíjejte baterii při pokojové teplotě 5 °C až 35 °C.
- Kabel USB není správně zapojen nebo došlo k poruše baterie. Zkontrolujte správnost zapojení kabelu USB a v případě potřeby vyměňte baterii.
- Počítač je v režimu spánku a nedodává napájení. Probudte počítač z režimu spánku.
- Baterii nelze nabít, protože počítač fotoaparátu neposkytuje napájení, a to kvůli nastavení či specifikaci počítače.



Komentář ke snímku

Stiskněte tlačítko **MENU** → Symbol menu  → Komentář ke snímku → Tlačítko 

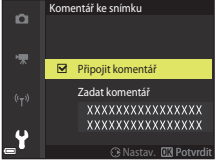
Připojte komentář, který byl dříve zaregistrován pro snímky, které budou pořízeny. Připojený komentář lze vkopírovat do snímků, které budou odeslány do chytrého zařízení pomocí aplikace SnapBridge. Nejdříve je nutné nakonfigurovat aplikaci SnapBridge. Další informace naleznete v online nápovědě k aplikaci SnapBridge.

Možnost	Popis
Připojit komentář (výchozí nastavení)	<p>Ke snímkům se připojí komentář zaregistrovaný pomocí možnosti Zadat komentář.</p> <ul style="list-style-type: none">• Vyberte možnost Připojit komentář, stiskněte tlačítko  a zaškrtněte políčko (☑). Po stisknutí tlačítka  bude komentář připojen k následně pořízeným snímkům. 
Zadat komentář	<p>Komentář může obsahovat maximálně 36 alfanumerických znaků.</p> <ul style="list-style-type: none">• Vyberte možnost Zadat komentář a stiskněte tlačítko . Zobrazí se obrazovka pro zadání komentáře. Informace o způsobu zadávání naleznete v části „Používání klávesnice pro zadávání textu“ (📖163).

Poznámky k funkci Komentář ke snímku

Komentáře nelze připojit k videosekvencím.



Informace o autor. právu

Stiskněte tlačítko **MENU** → Symbol menu **Y** → Informace o autor. právu → Tlačítko **OK**

Připojte informace o autorských právech, které byly dříve zaregistrovány pro snímky, které budou pořízeny.

Připojené informace o autorských právech lze vkopírovat do snímků, které budou odeslány do chytrého zařízení pomocí aplikace SnapBridge. Nejdříve je nutné nakonfigurovat aplikaci SnapBridge. Další informace naleznete v online nápovědě k aplikaci SnapBridge.

Možnost	Popis
Připoj. info o autor. právu (výchozí nastavení)	<p>Ke snímkům se připojí informace o autorských právech zaregistrované pomocí možností Autor a Autorské právo.</p> <ul style="list-style-type: none">• Vyberte možnost Připoj. info o autor. právu, stiskněte tlačítko ► a zaškrtněte políčko (☑). Po stisknutí tlačítka OK budou informace o autorských právech připojeny k následně pořízeným snímkům.
Autor	<p>Jméno autora může obsahovat maximálně 36 alfanumerických znaků.</p> <ul style="list-style-type: none">• Vyberte možnost Autor a stiskněte tlačítko ►. Zobrazí se obrazovka pro zadání komentáře. Informace o způsobu zadávání naleznete v části „Používání klávesnice pro zadávání textu“ (📖163).
Autorské právo	<p>Jméno majitele autorských práv může obsahovat maximálně 54 alfanumerických znaků.</p> <ul style="list-style-type: none">• Vyberte možnost Autorské právo a stiskněte tlačítko ►. Zobrazí se obrazovka pro zadání komentáře. Informace o způsobu zadávání naleznete v části „Používání klávesnice pro zadávání textu“ (📖163).

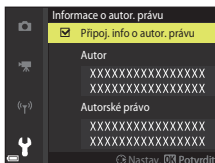

☑ Poznámky k informacím o autorských právech

- Aby nedošlo k nezákonnému použití jmen autorů a jmen vlastníků autorských práv při půjčení nebo změně majitele fotoaparátu, vypněte nastavení **Připoj. info o autor. právu**. Vymažte také obsah polí se jménem autora a jménem vlastníka autorských práv.
- Společnost Nikon nezodpovídá za jakékoli potíže nebo škody způsobené použitím těchto informací (**Informace o autor. právu**).
- Informace o autorských právech nelze připojit k videosekvencím.

📄 Zobrazení informací o autorských právech

Když jsou zadány informace o autorských právech pro položku **Autor** i pro položku **Autorské právo**, ke snímkům v aplikaci SnapBridge je připojen pouze záznam Autorské právo.



Data o poloze

Stiskněte tlačítko **MENU** → Symbol menu **Y** → Data o poloze → Tlačítko **OK**

Nastavte, zda se má do pořizovaných snímků vkládat údaj o místu pořízení.

Možnost	Popis
Stáhnout ze zařízení (výchozí nastavení)	Zvolením možnosti Ano přidáte do pořizovaných snímků údaj o poloze získaný z chytrého zařízení. Povolte funkci údajů o poloze v aplikaci SnapBridge.
Poloha	Zobrazte získaný údaj o poloze.

Přepínání volby Av/Tv

Stiskněte tlačítko **MENU** → Symbol menu **Y** → Přepínání volby Av/Tv → Tlačítko **OK**

Určete, které ovládací prvky mají sloužit k nastavení expozice v režimu **P, S, A, M, U** a **M** (Manuální videosekv.).

Možnost	Popis
Nepřepínat volbu (výchozí nastavení)	Flexibilní program nebo čas závěrky (Tv) se nastavuje příkazovým voličem a clonové číslo (Av) multifunkčním voličem.
Přepínat volbu	Flexibilní program nebo čas závěrky (Tv) se nastavuje multifunkčním voličem a clonové číslo (Av) příkazovým voličem.



Obnovit čísl. souborů

Stiskněte tlačítko **MENU** → Symbol menu **Y** → Obnovit čísl. souborů → Tlačítko **OK**

Pokud je vybrána možnost **Ano**, postupné číslování souborů se resetuje (📖207). Po obnovení se vytvoří nová složka a číslo souboru příštího pořízeného snímku bude začínat číslem „0001“.

Poznámky k resetování číslování souborů

Funkci **Obnovit čísl. souborů** nelze použít, pokud je dosaženo čísla složky 999 a ve složce se nacházejí snímky. Vložte novou paměťovou kartu nebo paměťovou kartu naformátujte (📖176).

- **Obnovit čísl. souborů** nelze provést, když je spínač ochrany proti zápisu na paměťové kartě v poloze „lock“ (zamknuto). Přepněte spínač ochrany proti zápisu do polohy „write“ (zápis) (📖16, 192).

Složky pro ukládání souborů

Statické snímky a videosekvence pořízené nebo zaznamenané tímto fotoaparátem se na paměťové kartě ukládají do složek.

- K názvům složek jsou přidávána sekvenční čísla ve vzestupném pořadí začínající hodnotou „100“ a končící hodnotou „999“ (názvy složek se ve fotoaparátu nezobrazují).
- Nová složka se vytváří v následujících situacích:
 - když počet souborů ve složce dosáhne 999,
 - pokud číslo souboru ve složce dosáhne hodnoty „9999“,
 - při použití funkce **Obnovit čísl. souborů**.
- Při každém pořízení série snímků intervalovým snímáním se vytvoří nová složka, do které jsou tyto snímky uloženy s čísly souborů začínajícími od „0001“.



Zvýraznění

Stiskněte tlačítko **MENU** → Symbol menu **Y** → Zvýraznění → Tlačítko **OK**

Možnost	Popis
Zapnuto (výchozí nastavení)	Při použití manuálního zaostřování máte usnadněné zaostřování pomocí zvýrazněných oblastí, které se na obrazovce zobrazují bílou barvou, když je na ně zaostřeno (📖67, 68).
Vypnuto	Zvýraznění je zakázáno.

Obnovit vše

Stiskněte tlačítko **MENU** → Symbol menu **Y** → Obnovit vše → Tlačítko **OK**

Pokud vyberete možnost **Obnovit**, u nastavení fotoaparátu budou obnoveny výchozí hodnoty.

- Jsou obnoveny také výchozí hodnoty nastavení menu sítě.
- Některá nastavení, například **Časové pásmo a datum** či **Jazyk/Language**, resetována nebudou. Uživatelská nastavení (user settings) uložená do polohy **U** voliče expozičních režimů resetována nebudou. Chcete-li resetovat tato nastavení, použijte možnost **Obnovit user settings** (📖53).
- Toto nastavení nemusí být možné zvolit, když je navázáno bezdrátové spojení.

Obnovení číslování souborů

Chcete-li obnovit číslování souborů na číslo „0001“, vymažte všechny snímky uložené na paměťové kartě a poté vyberte možnost **Obnovit vše**. **Obnovit čísl. souborů** lze rovněž použít k resetování na „0001“ (📖183).

Verze firmwaru

Stiskněte tlačítko **MENU** → Symbol menu **Y** → Verze firmwaru → Tlačítko **OK**

Zobrazí aktuální verzi firmwaru fotoaparátu.

- Toto nastavení nemusí být možné zvolit, když je navázáno bezdrátové spojení.



Technické poznámky

Upozornění.....	186
Poznámky o funkcích bezdrátové komunikace.....	187
Péče o produkt	189
Fotoaparát	189
Baterie.....	190
Síťový zdroj/nabíječka	192
Paměťové karty	192
Čištění a uchovávání	194
Čištění	194
Uchovávání fotoaparátu.....	194
Chybová hlášení.....	195
Řešení možných problémů.....	198
Názvy souborů.....	207
Volitelné příslušenství.....	208
Externí blesky.....	210
Dálkové ovládání ML-L7.....	212
Technické údaje.....	217
Paměťové karty, které lze použít	222
Rejstřík.....	224



Upozornění

Upozornění pro zákazníky v Evropě

UPOZORNĚNÍ: V PŘÍPADĚ VÝMĚNY BATERIE ZA NESPRÁVNÝ TYP HROZÍ NEBEZPEČÍ VÝBUCHU.

Tento symbol značí, že elektrické a elektronické vybavení nepatří do komunálního odpadu.

Následující informace jsou určeny pouze uživatelům v evropských zemích:

- Likvidace tohoto výrobku se provádí v rámci tříděného odpadu na příslušném sběrném místě. Výrobek nedávejte do běžného komunálního odpadu.
- Třídění odpadu a recyklace napomáhají ochraně přírodních zdrojů a předcházejí negativním vlivům na lidské zdraví a životní prostředí, ve které by mohla vyústit nesprávná likvidace odpadu.
- Další informace ohledně nakládání s odpadními produkty Vám poskytne dodavatel nebo místní úřad.



POUŽITÉ BATERIE LIKVIDUJTE PODLE POKYNŮ.

Tento symbol na baterii značí, že baterie nepatří do komunálního odpadu.

Následující informace jsou určeny pouze uživatelům v evropských zemích:

- Likvidace veškerých baterií, bez ohledu na to, zda jsou označeny tímto symbolem či nikoli, se provádí v rámci tříděného odpadu na příslušném sběrném místě. Výrobek nedávejte do běžného komunálního odpadu.
- Další informace ohledně nakládání s odpadními produkty vám poskytne dodavatel nebo místní úřad.



Poznámky o funkcích bezdrátové komunikace

Omezení týkající se bezdrátových zařízení

Bezdrátový vysílač, který je součástí tohoto výrobku, odpovídá předpisům pro bezdrátový provoz v zemi prodeje a není určen k použití v jiných zemích (výrobky zakoupené v EU nebo ESVO lze používat kdekoli v EU a ESVO). Za použití v jiných zemích nepřebírá společnost Nikon zodpovědnost. Uživatelé, kteří si nejsou jisti zemí původu produktu, by se měli poradit s místním servisním střediskem společnosti Nikon nebo s autorizovaným servisním zástupcem společnosti Nikon. Toto omezení se týká pouze bezdrátového provozu a nikoli jiného používání produktu.

Zabezpečení

Jednou z výhod tohoto produktu sice je, že umožňuje ostatním, aby se k němu mohli libovolně připojovat za účelem bezdrátové výměny dat kdekoli v jeho dosahu, pokud byste však neaktivovali zabezpečení, mohlo by dojít k následujícím situacím:

- Odcizení dat: zlovolné třetí strany mohou vysledovat bezdrátový přenos a odcizit uživatelská ID, hesla a jiné osobní údaje.
- Neoprávněný přístup: neoprávnění uživatelé mohou získat přístup k síti a změnit data nebo provést zlovolné kroky. Mějte na paměti, že s ohledem na provedení bezdrátových sítí mohou specializované útoky umožnit neoprávněný přístup, i když je aktivováno zabezpečení. Společnost Nikon nenese zodpovědnost za úniky dat či informací, které mohou nastat při přenosu dat.
- Nepoužívejte síť, k jejíž použití nejste oprávněni, ani pokud se vám zobrazí na chytrém telefonu či tabletu. Mohlo by to být považováno za neoprávněný přístup. Používejte pouze síť, k jejíž používání jste oprávněni.

Správa osobních informací a odmítnutí záruk

- Informace o uživateli, zaregistrované a nastavené v zařízení, včetně nastavení připojení bezdrátové sítě LAN a dalších osobních údajů, jsou citlivé vzhledem k možnosti změny či ztráty způsobené nesprávnou obsluhou, statickou elektřinou, nehodou, poruchou, opravou nebo jinou manipulací. K důležitým informacím si vždy pořizujte oddělené kopie. Společnost Nikon není zodpovědná za jakékoli přímé či nepřímé škody ani za ušlý zisk, vyplývající z úprav nebo ztráty obsahu, kterou společnost Nikon nelze připsat.
- Před likvidací tohoto výrobku nebo jeho předáním novému majiteli použijte položku **Obnovit vše** v menu nastavení (📖 113), čímž dojde ke smazání všech v zařízení zaregistrovaných a nastavených informací o uživateli, včetně nastavení připojení bezdrátové sítě LAN a dalších osobních údajů.
- Společnost Nikon nenese odpovědnost za škody způsobené neoprávněným používáním tohoto produktu třetími stranami v případě jeho odcizení nebo ztráty.



Opatření pro export nebo převážení tohoto produktu do zahraničí

Výrobek podléhá Nařízením pro správu exportu vlády Spojených států (EAR). Povolení vlády Spojených států není nutné v případě exportu do jiných než následujících zemí, které v době tvorby tohoto dokumentu podléhaly embargu nebo zvláštní kontrole: Kuba, Írán, Severní Korea, Súdán a Sýrie (seznam zemí se může změnit).

Upozornění pro zákazníky v Evropě

Prohlášení o shodě (Evropa)

Společnost Nikon Corporation tímto prohlašuje, že rádiové zařízení typu COOLPIX P1000 je v souladu se směrnicí 2014/53/EU.

Úplné znění prohlášení o shodě výrobku s požadavky EU je k dispozici na této internetové adrese:

http://imaging.nikon.com/support/pdf/DoC_P1000.pdf.

- Provozní frekvence:
 - Wi-Fi: 2412–2462 MHz (kanály 1-11)
 - Bluetooth: 2402–2480 MHz
 - Bluetooth nízkoenergetické: 2402–2480 MHz
- Maximální výstupní výkon: 9,2 dBm (EIRP)



Péče o produkt

Kromě upozornění uvedených v části „Pro vaši bezpečnost“ (vi-ix) dodržujte při používání a uchovávání tohoto zařízení níže uvedené pokyny.

Fotoaparát

Nevystavujte fotoaparát silným nárazům

Silné fyzické nárazy nebo vibrace mohou způsobit poruchu produktu. Dále se nedotýkejte objektivu ani na něj netlačte.

Udržujte produkt v suchu

Bude-li přístroj vystaven vysoké vlhkosti nebo ponořen do vody, dojde k jeho poškození.

Vyvarujte se náhlých změn teplot

Náhlé změny teploty, například při vstupu do vyhřáté budovy nebo vycházení z ní v chladné dny, mohou způsobit vytvoření kondenzace uvnitř zařízení. Vzniku kondenzační vlhkosti lze zabránit tak, že přístroj před vystavením náhlé změně teploty vložíte do transportního pouzdra nebo plastového sáčku.

Přístroj držte mimo dosah silných magnetických polí

Přístroj nepoužívejte ani neukládejte v blízkosti zařízení, která vytvářejí silné elektromagnetické záření nebo magnetická pole. Mohlo by dojít ke ztrátě dat nebo k poruše fotoaparátu.

Nemiřte objektivem na slunce

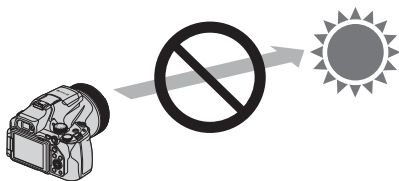

Při fotografování a při odložení fotoaparátu bez nasazené krytky objektivu se vyvarujte míření objektivem do slunce nebo jiného silného zdroje světla. Silné zdroje světla, například sluneční záření, jsou objektivem soustředěny a mohou způsobit deformaci vnitřních dílů objektivu nebo změnu barev nebo vypálení obrazu na obrazovém snímači. K poškození fotoaparátu může dojít, i když je objektiv namířen na slunce jen několik sekund, a to zejména tehdy, když je objektiv nastaven na dlouhou ohniskovou vzdálenost.

Pokud dojde k deformaci vnitřních dílů objektivu, fotoaparát nemusí být schopen provádět řízení expozice.

Pokud dojde ke změně barev nebo vypálení obrazu na obrazovém snímači, ve snímcích se mohou objevit nerovnosti.

Pokud fotoaparát nepoužíváte, doporučuje se nasadit krytku objektivu.



Před vyjmutím nebo odpojením síťového zdroje či paměťové karty přístroj vypněte

Je-li přístroj zapnutý nebo probíhá-li ukládání či mazání snímků, nevyjímejte baterii. Násilné přerušení napájení za těchto okolností může vést ke ztrátě dat a poškození paměťové karty nebo interních obvodů.

Poznámky k monitoru

- Monitory (včetně elektronických hledáček) jsou konstruovány s extrémně vysokou přesností; minimálně 99,99 % pixelů je funkčních a ne více než 0,01 % jich chybí nebo jsou nefunkční. I když mohou tyto zobrazovače obsahovat pixely, které trvale svítí (bílé, červené, modré nebo zelené) nebo trvale nesvítí (černé), neznamena tento jev závadu a na snímky zhotovené zařízením nemá žádný vliv.
- Obraz na monitoru může být při ostrém okolním osvětlení obtížně pozorovatelný.
- Na monitor netlačte, mohlo by dojít k jeho poškození nebo závadě. Při poškození monitoru dejte pozor, abyste se neporanili střepey, zabraňte také kontaktu pokožky, očí a úst s tekutými krystaly z monitoru.

Baterie

Pravidla používání

- Baterie může být po použití horká.
- Baterii nepoužívejte při teplotách okolí pod 0 °C nebo nad 40 °C, mohlo by dojít k poškození nebo poruše.
- Pokud si všimnete jakýchkoli abnormalit, jako je nadměrné teplo, kouř nebo neobvyklý zápach vycházející z baterie, okamžitě přerušte používání přístroje a obraťte se na dodavatele nebo autorizovaný servis společnosti Nikon.
- Jakmile baterii vyjmete z fotoaparátu nebo z volitelné nabíječky baterií, vložte baterii například do igelitového sáčku, aby byla izolována.

Nabíjení baterie

Před používáním fotoaparátu zkontrolujte stav baterie a v případě potřeby baterii vyměňte nebo nabijte.

- Před použitím nabijte baterii při teplotě okolí 5 °C až 35 °C.
- Vysoká teplota baterie může bránit správnému nebo úplnému dobití baterie a může snižovat výkon baterie. Pozor, baterie může být po použití horká. Před zahájením nabíjení proto vyčkejte, až baterie zchladne.
Pokud pomocí síťového zdroje/nabíječky nebo počítače nabijte baterii, která je vložena do tohoto fotoaparátu, při teplotách baterie pod 0 °C nebo nad 50 °C baterie nebude nabíjena.
- Pokud je baterie zcela nabitá, nepokračujte v jejím nabíjení, protože tak dojde ke snížení výkonnosti baterie.
- Při nabíjení se může teplota baterie zvýšit. Nejedná se však o závadu.



Noste s sebou náhradní baterie

Je-li to možné, mějte při fotografování důležitých událostí po ruce vždy plně nabitou náhradní baterii.

Používání baterie v chladném prostředí

Za chladných dní se kapacita baterií snižuje. Pokud je za nízké teploty použita nedobitá baterie, fotoaparát se nemusí zapnout. Náhradní baterie mějte uložené na teplém místě a v případě potřeby baterii vyměňte. Jakmile se baterie ohřeje, může se částečně obnovit její nabití.

Kontakty baterie

Nečistoty na kontaktech baterie mohou bránit správné funkci fotoaparátu. Dojde-li ke znečištění kontaktů baterie, otřete je před použitím čistým suchým kouskem látky.

Nabíjení vybité baterie

Zapínání nebo vypínání fotoaparátu s vloženou vybitou baterií může snížit životnost baterie. Před použitím vybitou baterii nabijte.

Skladování baterie

- Pokud se baterie nepoužívá, vždy ji z fotoaparátu nebo volitelné nabíječky baterií vyjměte. Z vložené baterie je stále odebíráno malé množství proudu i v případě, že se fotoaparát nepoužívá. Může tak dojít k nadměrnému vybití baterie s následkem úplné ztráty její funkce.
- Alespoň jednou za šest měsíců baterii dobijte a před uložením ji zcela vybijte.
- Vložte baterii například do igelitového sáčku, aby byla izolována, a uložte ji na chladné místo. Baterie musí být uložena na suchém místě s okolní teplotou 15 °C až 25 °C. Neuchovávejte baterii v horkém nebo extrémně studeném prostředí.

Životnost baterie

Pokud významně klesne doba, po kterou si plně nabitá baterie udrží výkon při provozu za pokojové teploty, znamená to, že je nutné baterii vyměnit. Zakupte si novou baterii.

Recyklace použitých baterií

Dobíjecí baterie recyklujte v souladu s místními předpisy, přičemž nejprve izolujte kontakty samolepicí páskou.



Síťový zdroj/nabíječka

- Síťový zdroj/nabíječka EH-73P je určen k použití pouze s kompatibilními přístroji. Nepoužívejte s přístroji jiných značek či modelů.
- Nepoužívejte jiný kabel USB než model UC-E21. Při použití jiného kabelu USB než modelu UC-E21 by mohlo dojít k přehřátí, požáru nebo úrazu elektrinou.
- Nikdy nepoužívejte jinou značku ani model síťového zdroje, než je síťový zdroj/nabíječka EH-73P. Nepoužívejte běžně dostupné síťové zdroje USB ani nabíječky pro mobilní telefony. Při nedodržení tohoto pokynu může dojít k přehřátí nebo poškození fotoaparátu.
- Zdroj EH-73P je kompatibilní s elektrickými zásuvkami 100–240 V AC, 50/60 Hz. Při používání v jiných zemích použijte dle potřeby zásuvkový adaptér (běžně dostupný). Další informace o síťových zdrojích vám sdělí vaše cestovní agentura.

Paměťové karty

Pravidla používání

- Používejte výhradně paměťové karty typu Secure Digital (SD).
- Ujistěte se, že dodržíte pokyny uvedené v dokumentaci dodané s paměťovou kartou.
- Když je přepínač ochrany proti zápisu na paměťové kartě v poloze „lock“ (zamknuto), snímky nelze uložit ani vymazat a kartu nelze formátovat.

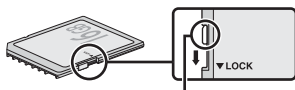

Přepínač ochrany proti zápisu

- Paměťové karty neopatřujte štítky ani nálepkami.



Formátování

- Neformátujte paměťovou kartu pomocí počítače.
- Když do fotoaparátu poprvé vložíte paměťovou kartu, která byla dříve používána v jiném zařízení, naformátujte ji pomocí tohoto fotoaparátu. Před použitím nové paměťové karty doporučujeme paměťovou kartu naformátovat pomocí tohoto fotoaparátu.
- **Formátováním paměťové karty se trvale odstraní veškeré snímky i ostatní data uložená na paměťové kartě.** Ujistěte se, že jste si před formátováním paměťové karty zkopírovali všechny snímky, které chcete zachovat.
- Zobrazí-li se při zapnutí fotoaparátu zpráva **Karta není zformátovaná. Formátovat kartu?**, je třeba paměťovou kartu naformátovat. Pokud karta obsahuje data, která nechcete vymazat, zvolte možnost **Ne**. Zkopírujte potřebná data například do počítače. Chcete-li paměťovou kartu naformátovat, zvolte možnost **Ano**. Zobrazí se dialog pro potvrzení. Formátování zahájíte stisknutím tlačítka .
- Při formátování, zápisu či mazání dat z paměťové karty nebo při přenosu dat do počítače neprovádějte následující akce. Při nedodržení tohoto upozornění by mohlo dojít ke ztrátě dat nebo poškození fotoaparátu či paměťové karty:
 - otevření krytky prostoru pro baterii / slotu pro paměťovou kartu za účelem odebrání/vložení baterie nebo paměťové karty,
 - vypnutí fotoaparátu,
 - odpojení síťového zdroje.



Čištění a uchování

Čištění

Nepoužívejte alkohol, rozpouštědla ani jiné těkavé chemikálie.

Objektiv/ hledáček	Nedotýkejte se prsty skleněných částí. Prach a nečistoty odstraňte pomocí ofukovacího balónku (malý pryžový balónek s tryskou – ofukování proudem vzduchu). Otisky prstů a usazené nečistoty, které nelze odstranit pomocí ofukovacího balónku, otřete z objektivu měkkým hadříkem – při otírání postupujte spirálovým pohybem od středu k okrajům. Není-li takové čištění účinné, navlhčete mírně hadřík běžně dostupným prostředkem na čištění objektivů.
Monitor	Prach a nečistoty odstraňte pomocí ofukovacího balónku. Otisky prstů a jiné usazené nečistoty odstraňte otřením monitoru měkkým, suchým hadříkem. Dbejte na to, abyste na monitor příliš netlačili.
Tělo	Prach, nečistoty a písek odstraňte pomocí ofukovacího balónku a poté tělo opatrně otřete měkkým, suchým hadříkem. Po použití fotoaparátu na pláži nebo v jiném prostředí, ve kterém se nachází písek nebo prach, otřete písek, prach či sůl hadříkem navlhčeným v čisté vodě a nechte přístroj důkladně oschnout. Pozor, jakékoli cizí objekty uvnitř fotoaparátu mohou vést k poškození, na které se nevztahuje záruka.

Uchování fotoaparátu

Nebudete-li fotoaparát delší dobu používat, vyjměte z něj baterii. Chcete-li zabránit tvorbě plísní či mikroorganismů, alespoň jednou za měsíc vyjměte fotoaparát z místa, kde je uložen. Fotoaparát zapněte a dříve, než jej opět uložíte, poříďte několik snímků. Fotoaparát neukládejte na žádném z následujících míst:



- místa, která jsou špatně větraná nebo mají vlhkost vzduchu vyšší než 60 %,
- místa vystavená teplotám nad 50 °C nebo pod -10 °C,
- v blízkosti zařízení produkujících silná elektromagnetická pole, jako jsou televizory nebo radiopřijímače.

Při skladování baterie dodržujte pokyny v části „Baterie“ (📖190) kapitoly „Péče o produkt“ (📖189).



Chybová hlášení









V následující tabulce naleznete informace o chybových hlášeních.

Displej	Příčina/řešení	
Zvýšená teplota baterie. Fotoaparát se vypne.	Fotoaparát se automaticky vypne. Před dalším použitím vyčkejte, až fotoaparát nebo baterie zchladne.	-
Fotoaparát se vypne, aby se zabránilo přehřátí.		
Paměťová karta chráněna proti zápisu.	Spínač ochrany proti zápisu je v poloze „lock“ (zamknuto). Přepněte spínač ochrany proti zápisu do polohy „write“ (zápis).	16, 192
Není možné použít tuto kartu.	Při přístupu na paměťovou kartu došlo k chybě. <ul style="list-style-type: none"> • Použijte schválenou paměťovou kartu. • Zkontrolujte, zda nejsou znečištěny kontakty. • Zkontrolujte, zda je paměťová karta vložena správně. 	16, 222
Tuto kartu nelze přečíst.		
Karta není zformátovaná. Formátovat kartu?	Paměťová karta nebyla naformátována k použití v tomto fotoaparátu. Formátováním dojde k trvalému odstranění všech dat z paměťové karty. Pokud chcete zachovat kopie některých snímků, vyberte možnost Ne a před formátováním paměťové karty zkopírujte snímky do počítače nebo na jiné médium. Paměťovou kartu naformátujete volbou možnosti Ano a stisknutím tlačítka  .	16, 193
Nedostatek paměti.	Vymažte snímky nebo vložte novou paměťovou kartu.	16, 28
Snímek není možné uložit.	Při ukládání snímku došlo k chybě. Vložte novou paměťovou kartu nebo paměťovou kartu naformátujte.	16, 176
	Fotoaparát dosáhl maximálního možného čísla souboru. Vložte novou paměťovou kartu nebo paměťovou kartu naformátujte.	16, 176
Snímek není možné upravit.	Ověřte, zda lze snímky upravovat.	83, 204
Videosekvenci nelze zaznamenat.	Při ukládání videosekvence na paměťovou kartu vypršel časový limit. Použijte paměťovou kartu s vyšší rychlostí zápisu.	222
Nelze obnovit číslování souborů.	Číslování souborů nelze resetovat, protože pořadové číslo složky dosáhlo horního limitu. Vložte novou paměťovou kartu nebo paměťovou kartu naformátujte.	16, 176



Displej	Příčina/řešení	
Nastavte volič zaostřovacího režimů na MF.	Když je položka Čistý výstup HDMI nastavena na hodnotu Zapnuto a fotoaparát je připojen k zařízení kompatibilnímu s rozhraním HDMI, nastavte volič zaostřovacího režimu do polohy MF .	5, 177
V paměti nejsou žádné snímky.	Vložte paměťovou kartu, která obsahuje snímky.	16
Soubor neobsahuje žádná obrazová data.	Soubor nebyl vytvořen nebo upraven v tomto fotoaparátu. Soubor nelze v tomto fotoaparátu zobrazit. Zobrazte soubor v počítači nebo v zařízení, ve kterém byl vytvořen nebo upraven.	–
Všechny snímky jsou skryté.	<ul style="list-style-type: none"> • K prezentaci atp. nejsou dostupné žádné snímky. • Neexistují snímky, které by bylo možné zobrazit na obrazovce pro výběr snímků ke smazání. 	–
Tento snímek nelze vymazat.	Snímek je chráněn. Zrušte ochranu.	159
Vysuňte blesk.	<ul style="list-style-type: none"> • Pokud je motivový program nastaven na možnost Aut. volba motiv. prog., lze pořídit snímek i se sklopeným vestavěným bleskem, blesk však nebude odpálen. • Pokud je v motivových programech Noční portrét nebo Protisvětlo nastavena funkce HDR na možnost Vypnuto, je k pořízení snímku nutné vykopit vestavěný blesk. 	34 35, 37
Vypněte fotoaparát a znovu jej zapněte.	Došlo k chybě objektivu. Netlačte na objektiv. Obnovte normální funkčnost objektivu vypnutím a opakovaným zapnutím fotoaparátu. Pokud závada přetrvává i po vypnutí a zapnutí fotoaparátu, obraťte se na prodejce nebo autorizovaný servis společnosti Nikon.	198
Chybné nastavení blesku	Je nastavena funkce blesku, kterou nelze použít s fotoaparátem. Změňte nastavení blesku.	210
Chyba komunikace	Došlo k chybě při komunikaci s tiskárnou. Vypněte fotoaparát a odpojte a znovu připojte kabel USB.	105
Systémová chyba	V interních obvodech fotoaparátu došlo k chybě. V takovém případě vypněte fotoaparát, vyjměte a znovu vložte baterii a fotoaparát zapněte. Pokud závada přetrvává, obraťte se na prodejce nebo autorizovaný servis společnosti Nikon.	198



Displej	Příčina/řešení	
Chyba tiskárny: zkontrolujte stav tiskárny.	Po vyřešení potíží vyberte možnost Obnovit a stisknutím tlačítka  pokračujte v tisku.*	–
Chyba tisku: zkontrolujte papír.	Vložte do tiskárny papír uvedené velikosti, vyberte možnost Obnovit a stisknutím tlačítka  pokračujte v tisku.*	–
Chyba tisku: zablokovaný papír v tiskárně.	Vyměňte uvízlý papír, vyberte možnost Obnovit a stisknutím tlačítka  pokračujte v tisku.*	–
Chyba tisku: doplňte papír.	Vložte do tiskárny papír uvedené velikosti, vyberte možnost Obnovit a stisknutím tlačítka  pokračujte v tisku.*	–
Chyba tisku: zkontrolujte inkoust.	Došlo k problému s tiskovou náplní tiskárny. Zkontrolujte náplň, vyberte možnost Obnovit a stisknutím tlačítka  pokračujte v tisku.*	–
Chyba tisku: vyměňte inkoust.	Vyměňte inkoustovou kazetu, vyberte možnost Obnovit a stisknutím tlačítka  pokračujte v tisku.*	–
Chyba tisku: porušený soubor.	Nastal problém s obrazovým souborem, který má být vytištěn. Vyberte možnost Zrušit a stisknutím tlačítka  zrušte tisk.	–
Čistý výstup HDMI je povolen. Vyberte režim „Manuální videosekv.“.	Když je položka Čistý výstup HDMI nastavena na hodnotu Zapnuto a fotoaparát je připojen k zařízení kompatibilnímu s rozhraním HDMI, otočte volič expozičních režimů do polohy Manuální videosekv..	94

* Další pokyny a informace naleznete v dokumentaci k tiskárně.





Řešení možných problémů

Pokud fotoaparát nefunguje správně, zkuste před kontaktováním dodavatele nebo autorizovaného servisu společnosti Nikon nalézt řešení v seznamu běžných problémů uvedeném níže.

Problémy s napájením, displejem nebo nastavením

Problém	Příčina/řešení	
Fotoaparát je zapnutý, ale nereaguje.	<ul style="list-style-type: none">• Vyčkejte na ukončení záznamu.• Pokud problém přetrvává, vypněte fotoaparát. Pokud se fotoaparát nevypne, vyjměte a znovu vložte baterii nebo baterie. Používáte-li síťový zdroj, odpojte a znovu připojte síťový zdroj. Pamatujte si, že i přes ztrátu aktuálně zaznamenávaných dat nebudou vyjmutím nebo odpojením zdroje energie ovlivněna data, která již byla zaznamenána.	–
Fotoaparát nelze zapnout.	Baterie je vybitá.	16, 17, 190
Fotoaparát se bez upozornění vypne.	<ul style="list-style-type: none">• Fotoaparát se automaticky vypíná z důvodu úspory energie (funkce automatického vypnutí).• Fotoaparát a baterie nemusí při nízkých teplotách fungovat správně.• Vnitřek fotoaparátu je horký. Nechte vnitřek fotoaparátu vychladnout a fotoaparát poté zkuste znovu zapnout.	24 190 –
Na monitoru ani v hledáčku se nic nezobrazuje.	<ul style="list-style-type: none">• Fotoaparát je vypnutý.• Baterie je vybitá.• Fotoaparát se automaticky vypíná z důvodu úspory energie (funkce automatického vypnutí).• Monitor a hledáček nemohou být zapnuty současně. Přepnutí mezi monitorem a hledáčkem může chvíli trvat.• Fotoaparát je připojen k televizoru nebo počítači.• Probíhá intervalové snímání, snímání s motivovým programem Vícenásobná expoz. Zjasnit (s nastavenou možností Stopy hvězd) nebo časosběrné snímání nebo fotoaparát pořizuje snímky s dlouhou expozicí s nastavením Bulb nebo Time.	19 22 24 – – –
Fotoaparát se zahřívá.	Fotoaparát se může zahřát, jestliže je delší dobu používán například k natáčení videosekvencí nebo pokud je používán v horkém prostředí; nejedná se o závadu.	–







Problém	Příčina/řešení	
Baterii vloženou do fotoaparátu nelze nabít.	<ul style="list-style-type: none"> • Zkontrolujte všechna připojení. • Pokud je fotoaparát připojen k počítači, nemusí docházet k nabíjení baterie kvůli některému z níže uvedených důvodů. <ul style="list-style-type: none"> - Pro položku Nabíjení z počítače v menu nastavení je vybrána hodnota Vypnuto. - Při vypnutí fotoaparátu se nabíjení baterie ukončí. - Nabíjení baterie není možné, pokud ve fotoaparátu není nastaven jazyk zobrazení a datum a čas nebo pokud byly datum a čas resetovány v důsledku vybití baterie hodin fotoaparátu. K dobití baterie použijte síťový zdroj/nabíječku. - Nabíjení baterie se může ukončit, jestliže počítač přejde do režimu spánku. - V závislosti na specifikaci, nastavení a stavu počítače nemusí být nabíjení možné. 	17 113, 179 – 19 – –
Monitor je špatně čitelný.	<ul style="list-style-type: none"> • Okolí je příliš jasné. <ul style="list-style-type: none"> - Přesuňte se na tmavší místo. - Použijte hledáček. • Upravte jas obrazovky. 	26 167
Hledáček je špatně čitelný.	<ul style="list-style-type: none"> • Upravte dioptrickou korekci hledáčku. • Upravte jas obrazovky. 	26 167
Na obrazovce bliká symbol  . Datum a čas záznamu nejsou správné.	<ul style="list-style-type: none"> • Pokud ještě nebyly nastaveny hodiny fotoaparátu, na obrazovce fotografování bliká symbol  a snímky a videosekvence jsou ukládány s datem „00/00/0000 00:00“, respektive „01/01/2018 00:00“. Nastavte správný čas a správné datum v části Časové pásmo a datum v menu nastavení. • Hodiny fotoaparátu nejsou tak přesné, jako běžné hodinky nebo hodiny. Pravidelně porovnávejte čas na hodinách fotoaparátu s přesnějšími hodinkami a podle potřeby je znovu nastavte. 	10, 164
Na obrazovce nejsou žádné údaje.	Provozní informace a informace o snímku mohou být skryté. Mačkejte tlačítko DISP , dokud se informace nezobrazí.	8
Možnost Razítko data není k dispozici.	Položka Časové pásmo a datum v menu nastavení nebyla nastavena.	113, 164
Snímky nejsou označeny razítkem data i přesto, že je možnost Razítko data aktivována.	<ul style="list-style-type: none"> • Aktuální expoziční režim nepodporuje možnost Razítko data. • Je aktivována funkce, která neumožňuje použít funkci Razítko data. • Datum nelze orazit do videosekvencí. 	31, 170 75 –



Problém	Příčina/řešení	
Při zapnutí fotoaparátu se zobrazuje obrazovka pro nastavení časového pásma a data.	Baterie hodin je vybitá a všechna nastavení se vrátila na výchozí hodnoty. Znovu nakonfigurujte nastavení fotoaparátu. <ul style="list-style-type: none"> Baterie vnitřních hodin slouží k napájení hodin fotoaparátu a uchování některých nastavení. Nabití baterie hodin trvá přibližně 10 hodin od vložení baterie do fotoaparátu nebo připojení fotoaparátu k síťovému zdroji (prodává se zvlášť); baterie hodin funguje několik dní i po vyjmutí baterie fotoaparátu. 	-
Nastavení fotoaparátu byla resetována.		
Nelze použít funkci Obnovit čísl. souborů .	Pokud je na paměťové kartě vytvořena nová složka resetováním číslování souborů, ale pořadové číslo názvu složky (které se ve fotoaparátu nezobrazuje) dosáhlo horní hranice („999“), resetování není možné. Vyměňte nebo naformátujte paměťovou kartu. <ul style="list-style-type: none"> Spínač ochrany proti zápisu je v poloze „lock“ (zamknuto). Přepněte spínač ochrany proti zápisu do polohy „write“ (zápis). 	176, 183
Fotoaparát vydává zvuk.	Při nastavení položky Režim autofokusu na možnost Nepřetržitý AF nebo v některých expozičních režimech může fotoaparát vydávat slyšitelný zvuk zaostřování.	31, 143, 153

Problémy s fotografováním

Problém	Příčina/řešení	
Nelze přepnout do režimu fotografování.	Odpojte kabel USB.	103
Nelze pořizovat snímky nebo zaznamenávat videosekvence.	<ul style="list-style-type: none"> Pokud je fotoaparát v režimu přehrávání, stiskněte tlačítko , tlačítko spouště nebo tlačítko  (P⁺). Když jsou zobrazena menu, stiskněte tlačítko MENU. Pokud je v motivových programech Noční portrét nebo Protisvětlo nastavena funkce HDR na hodnotu Vypnuto, vyklepte vestavěný blesk. Jestliže symbol  bliká, vestavěný blesk se nabíjí. Baterie je vybitá. Vložte paměťovou kartu, na které je dostatek volného místa. 	2, 27 114 25, 35, 37 55 17, 190 16





Problém	Příčina/řešení	
Fotoaparát není schopen zaostřit.	<ul style="list-style-type: none"> Objekt je příliš blízko. Zkuste při fotografování použít motivový program Aut. volba motiv. prog. či Makro nebo zaostřovací režim makro. Nesprávné nastavení zaostřovacího režimu. Zkontrolujte a případně změňte nastavení. Objekt se těžko zaostřuje. Nastavte položku Pomoc. světlo AF v menu nastavení na možnost Auto. Při namáčknutí tlačítka spouště do poloviny není objekt v zaostřovacím poli. Volič zaostřovacího režimu je nastaven do polohy MF (manuální zaostřování). Vypněte fotoaparát a znovu jej zapněte. Fotoaparát se může při ovládání mírně pohnout, i když je upevněn na stativu, což může rušit automatické zaostřování. 	31, 34, 36, 54, 62, 61, 65, 113, 172, 24, 140, 67, –, 23
Při fotografování se na obrazovce objevují barevné pruhy.	Barevné pruhy se mohou objevit při fotografování předmětů s opakujícími se vzory (např. žaluzie), nejedná se o závadu. Na snímcích ani v nahraných videosekvencích se barevné pruhy nezobrazí. Pokud je však při snímání použito nastavení Sér. snímání R: 120 obr./s nebo HS 480/4x , mohou být barevné pruhy viditelné i na pořízených snímcích a v nahraných videosekvencích.	–
Snímky jsou rozmazané.	<ul style="list-style-type: none"> Použijte blesk. Aktivujte redukci vibrací. Stabilizujte fotoaparát pomocí stativu (účinnost lze zvýšit současným použitím samospouště s nastavením 10s (10 sekund)). 	25, 55, 154, 171, 23, 58
Na snímcích fotografovaných s bleskem se zobrazují jasné body.	Světlo blesku se odráží od částic ve vzduchu. Sklopte vestavěný blesk.	25, 55
Při expozici snímku nedojde k záblesku.	<ul style="list-style-type: none"> Vestavěný blesk je sklopen. Je zvolen expoziční režim, ve kterém nelze použít blesk. Je aktivována funkce, která neumožňuje použití blesku. 	25, 73, 75
Nelze použít digitální zoom.	<ul style="list-style-type: none"> Položka Digitální zoom v menu nastavení je nastavena na hodnotu Vypnuto. V určitých motivových programech nebo při použití některých nastavení v jiných funkcích digitální zoom nelze použít. 	113, 172, 78, 172
Možnost Velikost obrazu není k dispozici.	<ul style="list-style-type: none"> Je aktivována funkce, která neumožňuje použít nastavení Velikost obrazu. Pokud je motivový program nastaven na možnost Jednoduché panoráma, velikost obrazu nelze změnit. 	75, 41



Problém	Příčina/řešení	
Při uvolnění závěrky není vydán žádný zvuk.	Pro položku Zvuk závěrky v části Nastavení zvuku v menu nastavení je vybrána hodnota Vypnuto . V některých režimech a při určitém nastavení fotoaparát nevydává žádný zvuk, i když je vybrána možnost Zapnuto .	78, 113, 175
Pomocné světlo AF se nerozsvítí.	Pro položku Pomoc. světlo AF v menu nastavení je vybrána hodnota Vypnuto . V závislosti na umístění zaostřovacího pole nebo na motivovém programu se nemusí pomocné světlo AF rozsvítit ani v případě, že je vybrána možnost Auto .	113, 172
Snímky jsou skvrnitě.	Objektiv je znečištěný. Očistěte objektiv.	194
Barvy jsou nepřirozené.	Nastavení vyvážení bílé barvy nebo barevného odstínu není správné.	37, 129
Na snímku se objevují náhodně rozmístěné jasné body („šum“).	Objekt je tmavý a čas závěrky je příliš dlouhý nebo citlivost ISO příliš vysoká. Šum lze omezit: <ul style="list-style-type: none"> • použitím blesku; • nastavením nižší citlivosti ISO. 	25, 55 137
Světlé skvrny na snímku.	Při fotografování s dlouhým časem závěrky v režimu vícenásobné expozice se může na ukládaných snímcích objevit šum (světlé skvrny).	–
Snímky jsou příliš tmavé (podexponované).	<ul style="list-style-type: none"> • Okénko blesku je zakryté. • Objekt je mimo dosah blesku. • Nastavte korekci expozice. • Zvyšte citlivost ISO. • Objekt je skryt v protisvětle. Použijte blesk nebo motivový program Protisvětlo. 	22 219 69 137 25, 37
Snímky jsou příliš světlé (přeexponované).	Nastavte korekci expozice.	69
Odstíny pleti nejsou změkčené.	<ul style="list-style-type: none"> • Za určitých snímacích podmínek se může stát, že odstíny pleti na tváři nebudou změkčeny. • V případě snímků obsahujících čtyři či více obličejů zkuste použít možnost Změkčení pleti v menu přehrávání. 	65 85, 113



Problém	Příčina/řešení	
Ukládání snímků trvá dlouho.	<p>V následujících situacích může ukládání snímků chvíli trvat:</p> <ul style="list-style-type: none"> • Je-li zapnuta funkce redukce šumu • Jestliže je zábleskový režim nastaven na možnost  (automatická aktivace blesku s redukcí efektu červených očí / redukce efektu červených očí) • Při pořizování snímků v následujících motivových programech. <ul style="list-style-type: none"> - Série pro redukci šumu v režimu Krajina nebo Makro - Z ruky v režimu Noční krajina - Funkce HDR je nastavena na hodnotu Zapnuto v režimu Protisvětlo - Jednoduché panoráma • Při pořizování snímků s dlouhou expozicí s nastavením Bulb nebo Time • Položka Sériové snímání v menu fotografování je nastavena na hodnotu Sér. snímání R: 120 obr./s nebo Sér. snímání R: 60 obr./s • Při fotografování pomocí samospouště detekující úsměv • Pokud je při fotografování použita funkce Active D-Lighting. • Pokud je při fotografování použita vícenásobná expozice • Pokud je položka Kvalita obrazu nastavena na hodnotu RAW, RAW + Fine nebo RAW + Normal • Při pořizování statických snímků během záznamu videosekvence, když je položka Možnosti videa nastavena na hodnotu 2160/30p nebo 2160/25p 	<p>–</p> <p>56</p> <p>34, 36</p> <p>36</p> <p>37</p> <p>41</p> <p>50</p> <p>113,</p> <p>133</p> <p>60</p> <p>144</p> <p>145</p> <p>121</p> <p>93</p>
Na obrazovce nebo snímcích jsou vidět prstencovité nebo duhově zbarvené pásy.	<p>Pokud fotografoujete proti světlu nebo pokud je v záběru velmi silný zdroj světla (například slunce), na snímku se může objevit kruh nebo duhový pruh.</p> <p>Změňte polohu zdroje světla nebo upravte kompozici snímku tak, aby světelný zdroj nevstupoval do záběru, a zkuste to znovu.</p>	–
Nelze vybrat nastavení / vybrané nastavení je zakázáno.	<ul style="list-style-type: none"> • V závislosti na expozičním režimu mohou být některé položky menu nedostupné. Položky menu, které nelze vybrat, jsou zobrazeny šedou barvou. • Je aktivována funkce, která vybranou funkci neumožňuje použít. 	–



Problémy s přehráváním

Problém	Příčina/řešení	
Soubor nelze přehrát.	<ul style="list-style-type: none"> • Tento fotoaparát nemusí být schopen přehrát snímky pořízené jinou značkou nebo modelem digitálního fotoaparátu. • V tomto fotoaparátu nelze přehrávat snímky RAW ani videosekvence uložené jinou značkou nebo modelem digitálního fotoaparátu. • Tento fotoaparát nemusí být schopen přehrávat data upravená v počítači. • Soubory nelze přehrát v průběhu intervalového snímání. 	<p>–</p> <p>–</p> <p>–</p> <p>133</p>





Problém	Příčina/řešení	
Nelze zvětšit výřez snímku.	<ul style="list-style-type: none"> Zvětšení výřezu snímku nelze použít u videosekvencí. Tento fotoaparát nemusí být schopen zvětšovat výřezy snímků pořízených jinou značkou nebo modelem digitálního fotoaparátu. Při zvětšení výřezu snímku, který má malou velikost, se může míra zvětšení na obrazovce lišit od skutečné míry zvětšení snímku. 	–
Snímek nelze upravit.	<ul style="list-style-type: none"> Některé snímky není možné upravovat. Úpravy nemusí být možné u snímků, které již byly upraveny. Na paměťové kartě není dostatek volného místa. Tímto fotoaparátem není možné upravovat snímky pořízené jinými fotoaparáty. Funkce úprav určené pro snímky nelze použít na videosekvence. 	43, 83, 122 – –
Nelze otočit snímek.	V tomto fotoaparátu nelze otáčet snímky pořízené jinou značkou nebo modelem digitálního fotoaparátu.	–

Problémy s externím zařízením

Problém	Příčina/řešení	
Nelze navázat bezdrátové připojení k chytrému zařízení. ¹	<ul style="list-style-type: none"> Při prvním navázání bezdrátového připojení postupujte podle pokynů v příloženém návodu „SnapBridge Průvodce připojením“ a navažte připojení. Pokud je bezdrátové spojení navázáno, postupujte následujícím způsobem. <ul style="list-style-type: none"> Vypněte fotoaparát a znovu jej zapněte. Restartujte aplikaci SnapBridge. Zrušte připojení a poté připojení znovu navažte. Zkontrolujte nastavení v části Menu sítě ve fotoaparátu. <ul style="list-style-type: none"> Položku Režim V letadle nastavte na hodnotu Vypnuto. Nastavte položku Bluetooth → Připojení na hodnotu Povolit. Pokud je fotoaparát zaregistrovaný s dvěma nebo více chytrými zařízeními, vyberte chytré zařízení, ke kterému se chcete připojit, v části Menu sítě → Bluetooth → Spárovaná zařízení ve fotoaparátu. Pokud byly v aplikaci SnapBridge zaregistrovány dva nebo více fotoaparátů, přepněte připojení v aplikaci. Aby nedošlo k neočekávanému vypnutí fotoaparátu, použijte dostatečně nabitou baterii. Vložte do fotoaparátu paměťovou kartu s dostatkem volného místa. Odpojte kabel HDMI nebo kabel USB. Zapněte funkce Bluetooth, Wi-Fi a data o poloze v chytrém zařízení. Na kartě  aplikace SnapBridge → Auto link options (Možn. aut. propojení) → zapněte funkci Auto link (Automaticky propojit). Pokud je funkce vypnutá, je možné použít funkce Download pictures (Stáhnout snímky) a Remote photography (Fotografování na dálku), ale snímky nelze stáhnout automaticky. 	– – 161 162 – 16 103 – –



Problém	Příčina/řešení	
<p>Nelze odeslat snímky do chytrého zařízení, které bylo bezdrátově připojeno pomocí aplikace SnapBridge.¹</p>	<ul style="list-style-type: none"> • Při automatickém odesílání proveďte následující kroky. <ul style="list-style-type: none"> - Na fotoaparátu nastavte položku Menu sítě → Odesílat při fotografování → Statické snímky na hodnotu Ano. - Na kartě  aplikace SnapBridge → Auto link options (Možn. aut. propojení) → zapněte funkci Auto link (Automaticky propojit). - Na kartě  aplikace SnapBridge → Auto link options (Možn. aut. propojení) → zapněte funkci Auto download (Automaticky stáhnout). - Pokud je položka Menu sítě → Bluetooth → Odesíl. ve vypnutém stavu ve fotoaparátu nastavena na hodnotu Vypnuto, zapněte fotoaparát nebo položku nastavte na hodnotu Zapnuto. • Pokud je během komunikace přes Bluetooth odesíláno velké množství snímků, komunikace může být během odesílání snímků odpojena. Pokud fotoaparát vypnete a znovu zapnete, fotoaparát se znovu připojí k chytrému zařízení a odesílání snímků bude pokračovat v části Odesílat při fotografování nebo Označit pro přenos. • Vložte do fotoaparátu paměťovou kartu. • Během používání fotoaparátu nemusí být možné odeslat snímky, případně může být odesílání snímků zrušeno. 	<p>161</p> <p>–</p> <p>–</p> <p>162</p> <p>157, 161</p> <p>16</p> <p>–</p>
<p>Nelze fotografovat na dálku z chytrého zařízení, které bylo bezdrátově připojeno pomocí aplikace SnapBridge.¹</p>	<ul style="list-style-type: none"> • Fotografovat na dálku nelze, pokud není ve fotoaparátu vložena paměťová karta. Vložte paměťovou kartu. • Během používání fotoaparátu nemusí být možné fotografovat na dálku. 	<p>16</p> <p>–</p>
<p>Nelze odeslat statické snímky s původní velikostí pomocí aplikace SnapBridge.¹</p>	<p>Pro možnosti Odesílat při fotografování a Označit pro přenos ve fotoaparátu je velikost snímků, které lze odeslat, omezena na 2 megapixely. Statické snímky v původní velikosti můžete odeslat pomocí funkce Download pictures (Stáhnout snímky) v aplikaci SnapBridge.</p>	<p>–</p>
<p>Při používání bezdrátového připojení s aplikací SnapBridge je kvalita komunikace nízká nebo jsou snímky odesílány extrémně pomalu.¹</p>	<p>Zkuste změnit kanál ve fotoaparátu v části Menu sítě → Wi-Fi → Typ připojení Wi-Fi.</p>	<p>162</p>



Problém	Příčina/řešení	
Fotoaparát nereaguje při používání dálkového ovládání ML-L7. ²	<ul style="list-style-type: none"> Fotoaparát není připojen k dálkovému ovládání ML-L7 (prodáváno samostatně). Navažte připojení stisknutím tlačítka napájení na dálkovém ovládání. Pokud se na obrazovce fotografování nezobrazí symbol , proveďte párování znovu. Dálkové ovládání lze používat jen pro funkce snímání. Tlačítka Fn1 (funkce 1) / Fn2 (funkce 2) na dálkovém ovládání nelze s tímto fotoaparátem použít. 	215 212 213
Nelze spárovat s dálkovým ovládáním ML-L7. ²	<p>Zkontrolujte nastavení v části Menu sítě ve fotoaparátu.</p> <ul style="list-style-type: none"> Vyberte možnost Dálkové ovládání v části Volba připojení. Položku Režim V letadle nastavte na hodnotu Vypnuto. Nastavte položku Bluetooth → Připojení na hodnotu Povolit. 	161
Snímky uložené ve fotoaparátu se nezobrazují v připojeném chytrém zařízení nebo počítači.	<p>Pokud počet snímků uložených na paměťové kartě ve fotoaparátu překročí 10.000, další pořízené snímky nemusí být možné zobrazit v připojeném zařízení.</p> <ul style="list-style-type: none"> Vymažte část snímků uložených na paměťové kartě. Podle potřeby snímky zkopírujte do počítače apod. 	-
Snímky se nezobrazují na televizoru.	<ul style="list-style-type: none"> K fotoaparátu je připojen počítač nebo tiskárna. Paměťová karta neobsahuje žádné snímky. 	-
Po propojení fotoaparátu s počítačem nedojde ke spuštění aplikace Nikon Transfer 2.	<ul style="list-style-type: none"> Fotoaparát je vypnutý. Baterie je vybitá. Kabel USB není zapojen správně. Počítač nerozpoznal fotoaparát. Počítač není nastaven tak, aby se aplikace Nikon Transfer 2 spouštěla automaticky. Další informace o používání aplikace Nikon Transfer 2 naleznete v nápovědě, která je součástí aplikace Nikon Transfer 2. 	- 103, 179 103, 109 - -
Po připojení fotoaparátu k tiskárně se nezobrazí obrazovka PictBridge.	<p>U některých tiskáren kompatibilních se standardem PictBridge se úvodní obrazovka systému PictBridge nemusí zobrazit a tisk snímků nemusí být možný, pokud je pro položku Nabíjení z počítače v menu nastavení vybrána možnost Auto. Nastavte položku Nabíjení z počítače na možnost Vypnuto a znovu fotoaparát připojte k tiskárně.</p>	113, 179
Snímky určené pro tisk nejsou zobrazeny.	<p>Paměťová karta neobsahuje žádné snímky.</p>	-
Ve fotoaparátu nelze vybrat velikost papíru.	<p>V následujících situacích nelze vybrat velikost papíru pomocí fotoaparátu, a to ani při tisku na tiskárně kompatibilní s normou PictBridge. Vyberte velikost papíru na tiskárně.</p> <ul style="list-style-type: none"> Tiskárna nepodporuje velikosti papíru specifikované fotoaparátem. Velikost papíru vybírá tiskárna automaticky. 	-

¹ Viz příložený návod „SnapBridge Průvodce připojením“ a online nápověda k aplikaci SnapBridge.

² Viz User's Manual (Návod k obsluze) dodaný s dálkovým ovládáním ML-L7 (prodáváno samostatně).



Názvy souborů

Soubory snímků a videosekvencí mají následující názvy:

Název souboru: DSCN0001.JPG

(1) (2) (3)

(1) Identifikátor	Nezobrazuje se na obrazovce fotoaparátu. <ul style="list-style-type: none">• DSCN: Původní statické snímky, videosekvence, statické snímky vytvořené funkcí pro úpravu videosekvencí• SSCN: Kopie vytvořené funkcí malý snímek• RSCN: Oříznuté kopie• FSCN: Snímky vytvořené jinou funkcí pro úpravu snímků, než jsou oříznuté a malý snímek, videosekvence vytvořené funkcí pro úpravu videosekvencí
(2) Číslo souboru	Přidělováno vzestupně, počínaje číslem „0001“ a konče číslem „9999“. <ul style="list-style-type: none">• Při každém pořízení série snímků intervalovým snímáním se vytvoří nová složka, do které jsou tyto snímky uloženy s čísly souborů začínajícími od „0001“.
(3) Přípona	Označuje formát souboru. <ul style="list-style-type: none">• .JPG: Statické snímky JPEG• .NRW: Statické snímky RAW• .MP4: Videosekvence



Poznámky

Pokud jsou snímky pořízené s možností **Kvalita obrazu** (📖121) nastavenou na hodnotu **RAW + Fine** nebo **RAW + Normal**, snímky formátu RAW a JPEG, které se ukládají současně, mají přiřazený stejný identifikátor a číslo souboru. Dvojice snímků je uložena do stejné složky a je počítána jako jeden soubor.

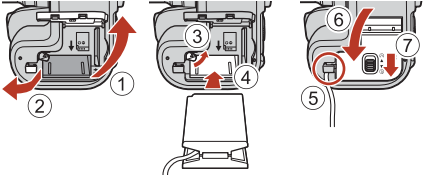

Volitelné příslušenství

Nabíječka baterií	Nabíječka baterií MH-29 Nabití zcela vybité baterie trvá přibližně 3 hodiny.
Síťový zdroj	Síťový zdroj EH-5b/EH-5c a konektor pro připojení síťového zdroje EP-5C Když je k fotoaparátu připojen konektor pro připojení síťového zdroje a je připojen síťový zdroj, fotoaparát lze napájet z elektrické zásuvky. Síťový zdroj a konektor pro připojení síťového zdroje se prodávají samostatně. (Připojení konektoru EP-5C)  <ul style="list-style-type: none">• Otevřete krytku průchodky kabelu konektoru pro připojení síťového zdroje (2) a zapojte konektor pro připojení síťového zdroje, přičemž dodržte správnou orientaci kladného a záporného pólu (4).• Než zavřete krytku prostoru pro baterii / slotu pro paměťovou kartu, kabel konektoru pro připojení síťového zdroje zcela zastrčte do drážky v prostoru pro baterii (5). Pokud část kabelu z drážek vyčnívá, může při zavírání krytky dojít k poškození krytky či kabelu.• Připojte konektor stejnosměrného proudu síťového adaptéru ke konektoru stejnosměrného proudu na konektoru pro připojení síťového zdroje.
Krytka sáněk pro upevnění příslušenství	Krytka sáněk pro upevnění příslušenství BS-1 Chrání sáněky pro upevnění příslušenství.
Externí blesk	Informace o kompatibilních blescích a jejich používání naleznete v části „Externí blesky“ (210).
Filtr	77mm neutrální šedý filtr NC se závitem 77NC (Φ77 mm) Chrání objektiv. Pokud použijete vestavěný blesk s nasazeným filtrem, okraje snímku mohou být tmavé.

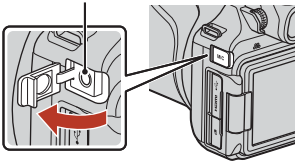

<p>Externí mikrofon</p>	<ul style="list-style-type: none"> • Stereofonní mikrofon ME-1 • Bezdrátový mikrofon ME-W1 <p>Připojte audiokabel (dodaný s bezdrátovým mikrofonem) ke konektoru pro sluchátka na přijímači a konektoru pro externí mikrofon na fotoaparátu. Více informací naleznete v dokumentaci dodané s mikrofonem ME-W1.</p> <div style="display: flex; align-items: center;"> <div style="margin-right: 10px;">Konektor pro externí mikrofon</div>  </div>
<p>Příslušenství pro dálkové ovládání</p>	<p>TTL kabel MC-DC2 Když kabel MC-DC2 připojíte ke konektoru pro připojení příslušenství, můžete pomocí kabelu uvolnit závěrku.</p> <hr/> <p>Bezdrátové dálkové ovládání WR-R10/WR-T10 Když je ke konektoru pro připojení příslušenství připojen přijímač WR-R10, fotoaparát lze ovládat bezdrátově pomocí vysílače WR-T10. Je k dispozici i souprava obsahující bezdrátové dálkové ovládání WR-R10 (přijímač), bezdrátové dálkové ovládání WR-T10 (vysílač) a adaptér WR-A10.</p> <p>Bezdrátové dálkové ovládání WR-1 Jednotku WR-1 lze nakonfigurovat jako vysílač nebo přijímač. Když je jednotka WR-1 připojena ke konektoru pro připojení příslušenství jako přijímač, fotoaparát lze ovládat bezdrátově pomocí bezdrátového dálkového ovládání WR-T10 nebo jiné jednotky WR-1 nakonfigurované jako vysílač.</p> <hr/> <p>Dálkové ovládání ML-L7 Informace o použití naleznete v části „Dálkové ovládání ML-L7“ (📖212).</p>

Dostupnost se může lišit podle země nebo regionu.

Aktuální informace naleznete na našich webových stránkách nebo v brožurách.



Externí blesky

S fotoaparátem lze použít následující blesky. Je k dispozici standardní funkce blesku i-TTL.

- SB-5000, SB-700, SB-500

Přípevnění blesku

- Nevyklápějte vestavěný blesk.
- Více informací o nasazení a sundání blesku s pojistným kolíčkem a další informace naleznete v dokumentaci dodané s bleskem.
- Pokud se pokusíte upevnit příslušenství, které není kompatibilní s tímto fotoaparátem, může dojít k poškození fotoaparátu a příslušenství.

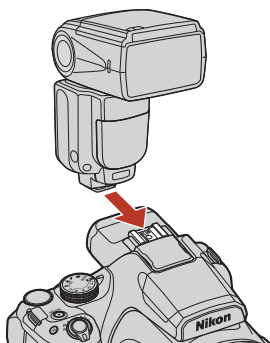

✓ Poznámky k vestavěnému blesku

Vestavěný blesk tohoto fotoaparátu nelze použít, když je připojen externí blesk.

Pokud je připojen externí blesk, nevyklápějte vestavěný blesk. Jinak by mohlo dojít k nárazu do externího blesku a poškození výrobku.

✓ Používejte výhradně příslušenství značky Nikon

Používejte pouze blesky Nikon. Blesky jiných výrobců (s napětím přes 250 V na synchronizačním kontaktu X fotoaparátu nebo způsobující zkrat na kontaktu sáňek pro upevnění příslušenství) nemusí jen zabránit normálnímu používání, ale mohou také poškodit synchronizační obvody fotoaparátu a blesku.

✓ Poznámky k používání externích blesků

Pokud je v pořízeném snímku patrná viněta, zkuste fotoaparát umístit dále od objektu nebo sundejte sluneční clonu.



Funkce, které lze použít spolu s externím bleskem

		SB-5000	SB-700	SB-500
i-TTL	i-TTL vyvažovaný vyjasňovací záblesk	-	-	-
	Standardní blesk i-TTL	✓	✓	✓
AA	Zábleskový režim AA (Auto aperture)	✓	-	-
A	Automatický blesk non-TTL	-	-	-
M	Manuální blesk	✓	✓	-
GN	Manuální blesk s prioritou vzdálenosti	✓	✓	-
RPT	Opakovaný blesk	✓	-	-
Redukce efektu červenyých očí		✓	✓	✓

Poznámky k blesku i-TTL

- Odpaľujú se měřicí předzáblesky pro změřeni odraženého světla od objektu, aby bylo možné upravit výkon externího blesku.
 - Standardní blesk i-TTL: Výkon blesku je nastaven tak, aby bylo dosaženo vhodné expozice dle jasu hlavního objektu a bez ohledu na světlo v pozadí. Toto nastavení je optimální pro snímky s důrazem na hlavní objekt.
- Při fotografování s bleskem i-TTL nastavte před fotografováním režim řízení záblesku externího blesku i-TTL.

Poznámky k externím bleskům

- Tento fotoaparát nepodporuje při používání externího blesku přenos informací o barvě blesku, automatickou vysoce rychlou FP synchronizaci blesku, blokování zábleskové expozice, velkoplošné pomocné světlo AF ani funkci bezdrátového osvětlení.
- Při používání motorického zoomování s blesky SB-5000 a SB-700 se pozice hlavy blesku nastaví automaticky podle ohniskové vzdálenosti objektivu.
- Při použití blesku k fotografování s krátkou ohniskovou vzdáleností mohou být okraje snímků tmavé. V takovém případě použijte širokoúhlou rozptylku blesku SB-5000 nebo SB-700.
- Pokud je externí blesk v pohotovostním režimu (STBY), zapíná se a vypíná se spolu s fotoaparátem. Ověřte, že na blesku svítí kontrolky připravenosti.
- Více informací naleznete v dokumentaci dodávané s bleskem.



Dálkové ovládání ML-L7

S fotoaparátem můžete přes Bluetooth spárovat dálkové ovládání ML-L7 (prodáváno samostatně) (📖215) a fotoaparát jím ovládat. Při fotografování s tímto fotoaparátem lze použít funkce popsané v části „Části a funkce dálkového ovládání (pro P1000)“ (📖213).

- Fotoaparát lze v jednu chvíli spárovat pouze s jedním dálkovým ovládáním. Při spárování fotoaparátu s jiným dálkovým ovládáním budou uloženy pouze informace o posledním párování.
- Viz User's Manual (Návod k obsluze) dodaný s dálkovým ovládáním ML-L7.



Části a funkce dálkového ovládání (pro P1000)

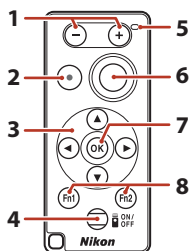

	Části	Funkce
1	Tlačítko - / tlačítko +	Při zobrazení obrazovky fotografování nastavíte stisknutím tlačítka - kratší ohniskovou vzdálenost, zatímco stisknutím tlačítka + nastavíte delší ohniskovou vzdálenost.
2	Tlačítko záznamu videosekvence	Stisknutím zahájíte nahrávání videosekvence a dalším stisknutím nahrávání ukončíte.
3	Multifunkční volič	<ul style="list-style-type: none"> Funguje podobně jako multifunkční volič na fotoaparátu. Umožňuje konfigurovat nastavení na obrazovce fotografování, například režim blesku (☰55), samospoušť (☰58), zaostřovací režim (☰62) a korekci expozice (☰69). S některými expozičními režimy a nastaveními v menu lze upravit efekt nebo přesunout zaostřovací pole (☰140). Při používání manuálního zaostřování lze upravit zaostření tlačítka ▲▼ (☰67).
4	Hlavní vypínač	Stisknutím tlačítka zapnete dálkové ovládání a vyhledáte zařízení, které již bylo spárováno. Stisknutím a podržením tlačítka (alespoň na 3 sekundy) vyhledáte nové zařízení k párování. Dalším stisknutím tlačítka dálkové ovládání vypnete.
5	Stavová kontrolka	Indikuje stav dálkového ovládání nebo stav snímání, a to barvou a chováním. Další informace naleznete v části „Stavová kontrolka na dálkovém ovládání (pro P1000)“ (☰214).
6	Tlačítko spouště	Funguje podobně jako tlačítko spouště na fotoaparátu. <ul style="list-style-type: none"> Není k dispozici namáčknutí do poloviny a stisknutí a podržení. Při používání samospouště můžete stisknutím tlačítka během odpočítávání zrušit fotografování.



	Části	Funkce
7	Tlačítko  (aktivace volby)	Použije vybranou položku. Při úpravě manuálního zaostření stisknutím tohoto tlačítka zastavíte zaostřování.
8	Tlačítka Fn1 (funkce 1) / Fn2 (funkce 2)	Nelze použít s tímto fotoaparátem.

Stavová kontrolka na dálkovém ovládnání (pro P1000)

Barva	Stav	Popis
Zelená	Bliká přibližně každou sekundu	Dálkové ovládnání hledá zařízení, které již bylo spárováno.
Zelená	Bliká rychle (přibližně jednou za 0,5 sekundy)	Probíhá párování.
Zelená	Bliká přibližně každé 3 sekundy	Mezi dálkovým ovládním a fotoaparátem je navázáno spojení.
Oranžová	Jedno bliknutí	Zahájení snímání statického snímku.
Oranžová	Dvě bliknutí	Konec snímání statického snímku (např. snímání s nastavením Time).
Červená	Jedno bliknutí	Zahájení záznamu videosekvence.
Červená	Dvě bliknutí	Konec záznamu videosekvence.



Spárování fotoaparátu s dálkovým ovládáním

Před prvním použitím dálkového ovládání je nutné jej spárovat s fotoaparátem.

1 Stiskněte tlačítko **MENU** na fotoaparátu.

2 Stiskněte tlačítko ◀ multifunkčního voliče a pomocí tlačítek ▲ ▼ vyberte symbol menu (☰) a stiskněte tlačítko OK.

3 Zvolte možnost **Volba připojení** a stiskněte tlačítko OK.

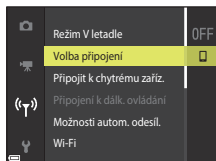

4 Zvolte možnost **Dálkové ovládání** a stiskněte tlačítko OK.

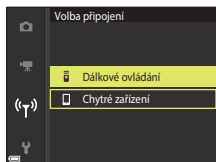

5 Zvolte možnost **Připojení k dálk. ovládání** a stiskněte tlačítko OK.

- Režim párování je aktivní a fotoaparát čeká na navázání připojení.

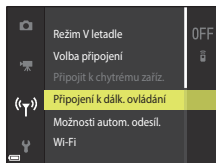

6 Stiskněte a podržte (alespoň na tři sekundy) hlavní vypínač na dálkovém ovládní.

- Bude zahájeno párování fotoaparátu s dálkovým ovládním. Během tohoto procesu stavová kontrolka na dálkovém ovládní bliká přibližně jednou za 0,5 sekundy.
- Po dokončení párování je navázáno spojení mezi fotoaparátem a dálkovým ovládním. Při aktivaci režimu fotografování se na obrazovce fotografování zobrazí symbol .
- Pokud se zobrazí zpráva o neúspěšném spárování, proveďte postup znovu od kroku 5.

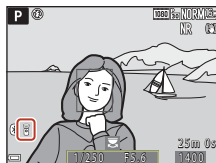

Přepnutí připojení na chytré zařízení

- Přepněte připojení z možnosti **Dálkové ovládní** na možnost **Chytré zařízení** v části **Volba připojení** v menu sítě fotoaparátu (📖 161, 215).
- Když je v chytrém zařízení spuštěna aplikace SnapBridge a mezi fotoaparátem a chytrým zařízením je navázáno připojení, na obrazovce fotografování se zobrazuje symbol .
- Pokud navazujete bezdrátové připojení k chytrému zařízení poprvé, vyhledejte informace v návodu „SnapBridge Průvodce připojením“.



Technické údaje

Digitální fotoaparát Nikon COOLPIX P1000

Typ	Kompaktní digitální fotoaparát
Počet efektivních pixelů	16,0 milionu (zpracování obrazu může snížit počet efektivních pixelů)
Obrazový snímač	1/2,3 palců obrazový snímač CMOS; celkem přibližně 16,79 milionu pixelů
Objektiv	Objektiv NIKKOR se 125x optickým zoomem
Ohnisková vzdálenost	4,3–539 mm (obrazový úhel ekvivalentní přibližně 24–3000 mm objektivu v 35mm formátu [135])
Světelnost	f/2.8–8
Konstrukce	17 členů v 12 skupinách (5 ED členů a 1 super ED člen)
Zvětšení digitálního zoomu	Až 4x (obrazový úhel ekvivalentní přibližně 12000 mm objektivu v 35mm formátu [135]) Až 3,6x při záznamu videosekvencí s nastavením 2160/30p (4K UHD) nebo 2160/25p (4K UHD)
Redukce vibrací	Optická (statické snímky) Kombinace optické a elektronické redukce vibrací (videosekvence)
Autofokus (AF)	AF s detekcí kontrastu
Rozsah zaostření	<ul style="list-style-type: none">• [W]: přibližně 30 cm – ∞, [T]: přibližně 7,0 m – ∞• Režim makro: přibližně 1 cm – ∞ (nejkratší ohnisková vzdálenost), přibližně 7,0 m – ∞ (nejdelší ohnisková vzdálenost) (Všechny vzdálenosti jsou měřeny od středu přední plochy objektivu.)
Výběr zaostřovacích polí	Zaostření s vyhledáním hlavního objektu, prioritní ostření na obličeje, manuálně (bodové), manuálně (normální), manuálně (širokouhlý), sledování objektu
Hledáček	Elektronický hledáček, 1 cm (0,39 palce), přibližně 2359 tisíc bodů, technologie OLED, s dioptrickou korekcí (-3 – +3 m ⁻¹)
Obrazové pole (režim fotografování)	přibližně 99 % vodorovně i svisle (porovnáno se skutečným obrazem)
Obrazové pole (režim přehrávání)	přibližně 100 % vodorovně i svisle (porovnáno se skutečným obrazem)



Monitor	8,1 cm (3,2 palce), přibližně 921 tisíc bodů (RGB), TFT LCD s širokými pozorovacími úhly, antireflexní vrstva a 5stupňová regulace jasu, TFT LCD s možností vyklápění a otáčení
Obrazové pole (režim fotografování)	Přibližně 99 % vodorovně i svisle (porovnáno se skutečným obrazem)
Obrazové pole (režim přehrávání)	Přibližně 100 % vodorovně i svisle (porovnáno se skutečným obrazem)
Úložiště	
Paměťová média	Paměťová karta SD/SDHC/SDXC
Systém souborů	Kompatibilní s formáty DCF a Exif 2.31
Formáty souborů	Statické snímky: JPEG, RAW (NRW) (vlastní formát společnosti Nikon) Videosekvence: MP4 (obraz: H.264/MPEG-4 AVC, zvuk: AAC stereo)
Velikost obrazu	
Statické snímky	16 M 4608×3456 , 8 M 3264×2448 , 4 M 2272×1704 , 2 M 1600×1200 , 16:9 12 M 4608×2592 , 3:2 14 M 4608×3072 , 1:1 12 M 3456×3456
Videosekvence	2160/30p (4K UHD), 2160/25p (4K UHD), 1080/30p, 1080/25p, 1080/60p, 1080/50p, 720/30p, 720/25p, 720/60p, 720/50p, HS 480/4x, HS 720/2x, HS 1080/0,5x
Citlivost ISO (standardní výstupní citlivost)	<ul style="list-style-type: none"> • ISO 100*–1600 * Nejnižší citlivost ISO v režimu Manuální videosekv. je ISO 125. • ISO 3200, 6400 (k dispozici při použití režimu P, S, A, M nebo Manuální videosekv.)
Expozice	
Režim měření	Matrix, zdůrazněný střed, bodové
Řízení expozice	Programová automatika s flexibilním programem, clonová automatika, časová automatika, manuální, expoziční bracketing a korekce expozice (–2,0 – +2,0 EV v krocích po 1/3 EV)
Závěrka	Kombinovaná mechanická a elektronická závěrka CMOS
Rozsah časů	<ul style="list-style-type: none"> • 1/4000* – 1 s • 1/4000* – 30 s (když je v režimu M nastavena citlivost ISO na hodnotu 100) * Při krátké ohniskové vzdálenosti, s nastavením největšího clonového čísla (největší zaclonění) • Nastavení Bulb a Time (když je v režimu M nastavena citlivost ISO 100): až 60 sekund • 1/8000 – 1/30 s (při záznamu videosekvencí)
Synchronizační čas pro práci s bleskem	Synchronizace se všemi časy závěrky
Clona	Elektronicky řízená 7lamelová irisová clona
Pracovní rozsah	10 kroků po 1/3 EV (W) (režim A, M)
Samospoušť	Lze zvolit z možností 10 s a 3 s



Blesk	
Dosah vestavěného blesku (přibližně) (Citlivost ISO: Auto)	[W]: přibližně 0,3–12 m Přibližně 5,0–8,0 m (ohnisková vzdálenost odpovídající 2000 mm objektivu v 35mm formátu [135]) • Když ohnisková vzdálenost odpovídá 3000 mm objektivu v 35mm formátu [135]: přibližně 7,0–8,2 m (Citlivost ISO: 3200), přibližně 7,0–11 m (Citlivost ISO: 6400)
Řízení záblesku	TTL řízení záblesku s měřicími předzáblesky
Korekce expozice pro blesk	V krocích 1/3 EV v rozsahu –2 a +2 EV
Sáňky pro upevnění příslušenství	
Rozhraní	
Konektor USB	Konektor micro-USB (nepoužívejte jiný kabel USB než dodaný kabel USB UC-E21), vysokorychlostní USB • Podporuje přímý tisk (PictBridge)
Výstupní konektor HDMI	Mikrokonektor HDMI (typ D)
Kontakt pro připojení příslušenství	Kompatibilní s následujícím příslušenstvím (prodáváno samostatně): • TTL kabel MC-DC2 • Bezdrátové dálkové ovládání WR-R10/WR-1
Konektor pro externí mikrofon	Stereofonní minikonektor (průměr 3,5 mm; podpora napájení)
Wi-Fi (bezdrátová síť LAN)	
Standardy	IEEE 802.11b/g (standardní protokol bezdrátové sítě LAN)
Provozní frekvence	2412–2462 MHz (1–11 kanálů)
Maximální výstupní výkon	9,2 dBm (EIRP)
Ověření	Otevřený systém, WPA2-PSK
Bluetooth	
Komunikační protokoly	Specifikace Bluetooth verze 4.1
Provozní frekvence	Bluetooth: 2402–2480 MHz Bluetooth nízkoeenergetické: 2402–2480 MHz



Zdroje energie	Jedna dobíjecí lithium-iontová baterie EN-EL20a (součást balení) Síťový zdroj EH-5b/EH-5c; vyžaduje konektor pro připojení síťového zdroje EP-5C (prodávají se samostatně)
Doba nabíjení	Přibližně 3 hodiny (při použití síťového zdroje/nabíječky EH-73P a při zcela vybité baterii)
Výdrž baterie ¹	
Statické snímky	Přibližně 250 snímků při používání baterie EN-EL20a
Záznam videosekvencí (skutečná výdrž baterie pro záznam) ²	Přibližně 1 h 20 min při použití baterie EN-EL20a
Stativový závit	1/4 (ISO 1222)
Rozměry (Š × V × H)	Přibližně 146,3 × 118,8 × 181,3 mm (bez výstupků)
Hmotnost	Přibližně 1415 g (včetně baterie a paměťové karty)
Provozní podmínky	
Teplota	0 °C – 40 °C
Vlhkost	85 % nebo méně (bez kondenzace)

- Všechna měření jsou prováděna v souladu se standardy a směrnicemi sdružení Camera and Imaging Products Association (CIPA).

¹ Výdrž baterie neodráží použití služby SnapBridge a může se lišit v závislosti na podmínkách použití, například na teplotě, intervalu mezi snímky a době zobrazení menu a snímků.

² Soubor jedné videosekvence nemůže překročit délku 29 minut, což platí i v případě, že je na paměťové kartě dostatek místa i pro delší záznam. Maximální velikost souboru videosekvence je 4 GB. Při nahrávání videosekvencí delších než asi šest minut s velikostí obrazu / snímací frekvencí **2160/30p** (4K UHD) nebo delších než asi sedm minut s velikostí obrazu / snímací frekvencí **2160/25p** (4K UHD) bude vytvořeno více souborů, když velikost zaznamenané videosekvence překročí 4 GB a soubory nelze přehrát souvisle. Pokud se teplota fotoaparátu zvýší, může být nahrávání ukončeno ještě před dosažením tohoto omezení.

Dobíjecí lithium-iontová baterie EN-EL20a

Typ	Dobíjecí lithium-iontová baterie
Jmenovitá kapacita	Stejn. 7,2 V, 1110 mAh
Provozní teplota	0 °C – 40 °C
Rozměry (Š × V × H)	Přibližně 30,7 × 50,0 × 14,0 mm
Hmotnost	Přibližně 42 g



Síťový zdroj/nabíječka EH-73P

Jmenovitý příkon	Stříd. 100–240 V, 50/60 Hz, MAX 0,14 A
Jmenovitý výkon	Stejn. 5,0 V, 1,0 A, 5,0 W
Provozní teplota	0 °C – 40 °C
Průměrná účinnost v aktivním režimu	73,77%
Spotřeba energie ve stavu bez zátěže	0,075 W
Rozměry (Š × V × H)	Přibližně 55 × 22 × 54 mm (bez zásuvkového adaptéru)
Hmotnost	Přibližně 51 g (bez zásuvkového adaptéru)

Symbols na tomto výrobku představují následující:

~ AC (střídavý proud), — DC (stejněsměrný proud),  Zařízení třídy II (Konstrukce výrobku má dvojitou izolaci.)

- Společnost Nikon nepřebírá odpovědnost za jakékoli eventuální chyby v tomto návodu k obsluze.
- Vzhled a technické specifikace výrobku se mohou změnit bez předchozího upozornění.
- Ukázkové snímky zobrazené ve fotoaparátu a snímky a ilustrace v návodu jsou pouze ilustrační.

Upozornění pro zákazníky v Evropě **Distributor (dovozce pro země EU)** **Nikon Europe B.V.**

The Garden, Stroombaan 14,
1181 VX Amstelveen, The Netherlands
+31-20-7099-000

Registrační číslo podniku: 34036589



Paměťové karty, které lze použít

Fotoaparát podporuje paměťové karty SD, SDHC a SDXC.

- Fotoaparát podporuje rychlost UHS-I.
- K nahrávání videosekvencí doporučujeme používat paměťové karty s třídou rychlosti SD 6 nebo vyšší (při nahrávání videosekvencí 4K UHD s velikostí obrazu / snímací frekvencí **2160/30p** nebo **2160/25p** doporučujeme používat karty s třídou rychlosti UHS 3 nebo rychlejší). Při použití paměťové karty s nižší třídou rychlosti může dojít k neočekávanému zastavení záznamu videosekvence.
- Pokud používáte čtečku paměťových karet, ujistěte se, že je s vaší paměťovou kartou kompatibilní.
- Informace o funkcích, obsluze a omezeních týkajících se použití získáte od výrobce.

Informace o ochranných známkách

- Windows je registrovaná ochranná známka nebo ochranná známka společnosti Microsoft Corporation ve Spojených státech a/nebo jiných zemích.
- Logotyp *Bluetooth*® a loga jsou registrované ochranné známky společnosti Bluetooth SIG, Inc. a jakékoli jejich použití společností Nikon Corporation probíhá v rámci licence.
- Apple®, App Store®, Apple logos, Mac, OS X, macOS, iPhone®, iPad®, iPod touch® a iBooks jsou ochranné známky nebo registrované ochranné známky společnosti Apple Inc. v USA a jiných zemích.
- Android, Google Play a logo Google Play jsou ochranné známky společnosti Google LLC. Robot Android vychází z díla vytvořeného a sdíleného společností Google a je použit v souladu s podmínkami, které jsou popsány v licenci Creative Commons 3.0 Attribution License.
- iOS je ochranná známka nebo registrovaná ochranná známka společnosti Cisco Systems, Inc. ve Spojených státech a jiných zemích a její použití je licencováno.
- Adobe, Adobe logo, Acrobat a Reader jsou registrované ochranné známky nebo ochranné známky společnosti Adobe Systems Incorporated ve Spojených státech a/ nebo jiných zemích.
- Loga SDXC, SDHC a SD jsou ochranné známky společnosti SD-3C, LLC.



- PictBridge je ochranná známka.
- HDMI, logo HDMI a High-Definition Multimedia Interface jsou ochranné známky nebo registrované ochranné známky společnosti HDMI Licensing, LLC.

HDMI



- Wi-Fi a logo Wi-Fi jsou ochranné známky nebo registrované ochranné známky sdružení Wi-Fi Alliance.
- Všechny ostatní obchodní názvy produktů uváděné v tomto návodu a další dokumentaci dodávané s produktem Nikon jsou ochranné známky nebo registrované ochranné známky příslušných vlastníků.

Use of the Made for Apple badge means that an accessory has been designed to connect specifically to the Apple products identified in the badge, and has been certified by the developer to meet Apple performance standards. Apple is not responsible for the operation of this device or its compliance with safety and regulatory standards. Please note that the use of this accessory with an Apple product may affect wireless performance.

Licence AVC Patent Portfolio

Tento produkt je licencován v rámci licence AVC Patent Portfolio pro soukromé a nekomerční použití zákazníkem pro (i) kódování videa dle standardu AVC (AVC video) a/ nebo (ii) dekódování videa AVC, které bylo zakódováno zákazníkem v rámci soukromé a nekomerční činnosti nebo získáno od poskytovatele, který drží licenci na poskytování videa AVC. Licence není udělena ani nesmí být vyvozována pro žádné jiné použití. Další informace je možné získat od společnosti MPEG LA, L.L.C.

Viz část <http://www.mpegla.com>.

Licence FreeType (FreeType2)

Některé části tohoto softwaru jsou chráněny autorským právem © 2012 The FreeType Project (<http://www.freetype.org>). Všechna práva vyhrazena.

Licence MIT (HarfBuzz)

Některé části tohoto softwaru jsou chráněny autorským právem © 2016 The HarfBuzz Project (<http://www.freedesktop.org/wiki/Software/HarfBuzz>). Všechna práva vyhrazena.



Rejstřík

Symboly

Režim Auto 31, 32

Kreativní režim 31, 44

SCENE Motivový program 31, 33

A Režim Časová automatika 31, 46

S Režim Clonová automatika 31, 46

Režim Měsíc 31, 33, 40

Režim Sledování ptáků ... 31, 33, 40

P Režim Program. automatika
..... 31, 46

Manuální režim videosekv.
..... 31, 94

M Manuální režim 31, 46

U Režim User settings (uživatelská
nastavení) 31, 52

Zvětšení výřezu snímku 27, 80

W Krátká ohnisková vzdálenost 71

Přehrávání náhledů snímků
..... 27, 81

T Dlouhá ohnisková vzdálenost 71

Tlačítko zoomu se skokovým
vrácením 3, 5, 72

Tlačítko aktivace volby 4, 6

Tlačítko přehrávání 4, 7, 27

Tlačítko mazání 4, 7, 28, 83

Tlačítko (záznam
videosekvence) 4, 6, 25, 90

DISP Tlačítko (zobrazení) 4, 7, 8

Fn Funkční tlačítko 2, 7, 70

Páčka pro vyklopení vestavěného
blesku 2, 25, 55

MENU Tlačítko Menu 4, 7, 113

Tlačítko monitoru 4, 7, 26

Tlačítko AE-L/AF-L 5, 66, 175

Samospoušť / Samospoušť det.
úsměv 54, 58, 60

Zaostřovací režim 54, 61

Zábleskový režim 54, 55

Korekce expozice 54, 69

A

Active D-Lighting 116, 144

Aut. volba motiv. prog.
..... 31, 33, 34

Autofokus 61, 65

Autom. blesk s red. ef. čer. očí ... 56, 57

Automat. vypnutí 24, 119, 176

Automatická aktivace blesku 56

Automatické přepínání EVF ... 119, 169

B

Barevná teplota 130

Baterie 16, 220

Bez paměťové karty? 119, 166

Blokování zaostření 66

Bluetooth 118, 162

Boční ovladač zoomu 3, 5, 23

Bracketing expozice 116, 139

C

Citlivost exter. mikrofonu 117, 156

Citlivost ISO 70, 116, 117, 137

Clonové číslo 46

COOLPIX Picture Control
..... 70, 116, 117, 124

Č

Čas závěrky 46, 49

Časoběrné snímání 33, 96

Časové pásmo 19, 165

Časové pásmo a datum ... 19, 119, 164



Časový rozdíl 164

Čistý výstup HDMI 104, 177







D

Data o poloze 119, 182









Datum a čas.....	19, 119, 164	Hledáček	4, 8, 26, 194
Dálkové ovládání.....	212	HS videosekvence.....	151, 152
Detekce tváří.....	64	I	
Digitální zoom.....	71, 119, 172	Identifikátor.....	207
D-Lighting.....	84, 118	Indikace připravenosti k záblesku.....	55
Dlouhá ohnisková vzdálenost.....	71	Indikace stavu baterie.....	22
Dobíjecí baterie.....	17	Indikace zaostření.....	9, 24
Dobíjecí lithium-iontová baterie		Informace o autor. právu.....	119, 181
.....	16, 220	Informace o rozložení jasů.....	8, 13
Doostření snímku.....	126	Intervalové snímání.....	133, 135
Doplňkový záblesk.....	56	J	
Dynamic Fine Zoom.....	71	Jas.....	167
E		Jazyk/Language.....	119, 176
EH-73P.....	221	Jednoduché panoráma 	33, 41
Elektron. redukce vibrací.....	117, 154	Jednorázové zaostření	
EN-EL20a.....	220	143, 153
Expoziční režim.....	31	Jednotlivé snímky.....	133
Expoziční režimy.....	117	Jídlo 	33, 37
Extrahování statických snímků.....	101	K	
E		Kabel USB.....	17, 103, 105, 109
Filtr pro redukci šumu.....	116, 144	Kapacita paměti.....	22, 90
Filtrové efekty.....	86, 118, 126	Komentář ke snímku.....	119, 180
Formát data.....	19, 164	Konektor micro-USB.....	3, 17, 105, 109
Formátovat.....	16, 119, 176	Konektor pro připojení síťového zdroje	
Formátovat kartu.....	16, 119, 176	208
Formátování paměťových karet		Kontrast.....	126
.....	16, 119, 176	Kontrola expozice – M.....	117, 148
Fotografování.....	22, 31, 90	Kontrola snímku.....	167
Funkce boč. ovl. zoomu.....	119, 173	Kontrolka nabíjení.....	2, 17
Funkce, které nelze používat současně		Kontrolka samospouště.....	2, 59, 60
.....	75	Kontrolka zapnutí přístroje.....	2, 24
H		Korekce expozice.....	54, 69
HDMI.....	119, 177	Korekce záblesk. exp.....	116, 143
HDR.....	37	Krajina 	33, 34
Histogram.....	13, 69, 167	Krátká ohnisková vzdálenost.....	71
Hlasitost.....	99	Kreativní režim.....	31, 44
Hlavní vypínač.....	2, 19	Krytka konektoru.....	3, 17, 103





Krytka objektivu.....	15	Nastavení Bulb (dlouhá expozice) ...	50
Krytka průchodky kabelu konektoru pro připojení síťového zdroje.....	4	Nastavení monitoru	119, 167
Kvalita obrazu	70, 116, 121	Nastavení Time (dlouhá expozice)	50
L		Nastavení tlačítka Fn.....	70, 114
Letní čas	19, 165	Nastavení zvuku	119, 175
M		Název souboru	207
Makro	62	Nejdelší čas závěrky.....	137
Makro 	33, 36	Nekonečno.....	62
Malý snímek.....	87, 118	Nepřetržitý AF.....	143, 153
Manuální nastavení.....	131	Noční krajina 	33, 36
Manuální režim	31, 46	Noční portrét 	33, 35
Manuální režim videosekv.....	31, 94	NX Studio.....	103, 109
Manuální zaostřování	67	O	
Menu fotografování.....	116, 121, 124	Objektiv	2, 194, 217
Menu Manuální režim videosekv.	117, 149	Obnovit čísl. souborů.....	120, 183
Menu nastavení.....	119, 164	Obnovit user settings.....	53
Menu přehrávání.....	118, 157	Obnovit vše	120, 184
Menu sítě.....	113, 161	Obnovit výchozí nast.	119, 162
Menu videosekvence.....	117, 150	Obrazovka pro výběr snímků.....	115
Měření expozice.....	70, 116, 132	Ochrana	118, 159
Mikrofon (stereo)	2	Očko pro upevnění popruhu.....	2, 15
Mikrokonektor HDMI.....	3, 104	Odesílat při fotografování	118, 161
Monitor	4, 8, 18, 194	Ohnisková vzdálenost ...	147, 148, 217
Motivový program.....	31, 33	Ohňostroj 	33, 37
Možnosti EVF.....	167	Optický zoom.....	71
Možnosti monitoru	167	Oříznutí	80, 88
Možnosti přík. kroužku.....	119, 174	Otočit snímek.....	118, 159
Možnosti videa.....	117, 150	Otočný multifunkční volič.....	6, 54
Možnosti zobr. sekvence	118, 160	Ovladač zoomu	2, 5, 71
Multifunkční volič.....	6, 54	Označit pro přenos.....	118, 157
N		P	
Nabíječka baterií	208	Paměť zoomu	117, 147
Nabíjení z počítače.....	119, 179	Paměťová karta.....	16, 192, 222
Namáčknutí do poloviny.....	6, 24, 62	Párty/interiér 	33, 35
Napájení.....	19	PictBridge	103, 105
		Picture Control	70, 116, 117, 124
		Pláž 	33



Počet zbývajících snímků.....	22, 122	Režim User settings (uživatelská nastavení)	31, 52
Počítač.....	103, 109	Režim V letadle.....	118, 161
Pomoc. světlo AF.....	119, 172	Rozložení jasů.....	13
Pomocné světlo AF.....	2	Rychlé nastavení.....	126
Portrét 	33	Rychlé vylepšení.....	84, 118
Portrét domác. zvířat 	33, 38	S	
Prezentace.....	118, 158	Samosp.:po pořízení sním.....	119, 170
Prior. ostř. na obličej.....	140	Samospoušť.....	54, 58
Protisvětlo 	33, 37	Samospoušť det. úsměv.....	54, 60
Provozní informace.....	8	Sekvence.....	28, 82
Přehrávání.....	27, 90	Selektivní barva 	33, 38
Přehrávání náhledů snímků.....	27, 81	Sériové snímání.....	40, 70, 116, 133
Přehrávání videosekvencí.....	27, 90	Síťový zdroj.....	103, 208
Přepínání volby Av/Tv.....	119, 182	Síťový zdroj/nabíječka.....	17, 221
Připojení k dálk. ovládání.....	118, 161	Sledování objektu.....	141, 142
Připojit k chytrému zaříz.	118, 161	Sluneční clona.....	15
Příkazový kroužek.....	7, 174	Sníh 	33
Příkazový volič.....	7, 46	Snímání frekvence.....	117, 155
Přímý tisk.....	103, 105	Snímač pohledu do hledáčku.....	4, 26
Přípona.....	207	Spárování dálkového ovládání.....	215
R		Sport 	33, 35
Razítko data.....	119, 169	Standardní záblesk.....	56
Redukce efektu červ. očí.....	56, 57	Superčasosběrné videos. 	33, 98
Redukce hluku větru.....	117, 154	Světlo předblesku proti červeným očím.....	2, 57
Redukce vibrací.....	70, 119, 171	Synchr. blesku s dlouhými časy.....	56
Reproduktor.....	4	Synchr. s chytrým zařízením.....	164
Rež. činnosti zaostř. polí... ..	70, 116, 140	Synchron. na druhou lamelu.....	56
Režim Auto.....	31, 32	Sytost barev.....	126
Režim autofokusu... ..	116, 117, 143, 153	T	
Režim Clonová automatika.....	31, 46	Televizor.....	103, 104
Režim Časová automatika.....	31, 46	Tisk.....	105, 106, 107
Režim Měsíc.....	31, 33, 40	Tiskárna.....	103, 105
Režim Program. automatika.....	31, 46	Tl.ex.paměti/blok.zaost.....	119, 175
Režim přehrávání.....	27	Tlačítko spouště.....	2, 6, 24, 62
Režim přehrávání jednotlivých snímků.....	12, 27, 80, 81	Tónování.....	127
Režim Sledování ptáků.....	31, 33, 40		



U	
Uložit user settings.....	53
Ú	
Úpravy statických snímků	83
Úpravy videosekvencí	100
Úsvit/soumrak 	33
V	
Velikost obrazu.....	70, 116, 123
Velikost papíru.....	106, 107
Verze firmwaru.....	120, 184
Vestavěný blesk.....	2, 55
Virtuální horizont.....	11, 167, 168
Vícenásobná expoz. Zjasnit 	
.....	33, 39
Vícenásobná expozice	116, 145
Vlastní Picture Control.....	116, 117, 128
Vlastní Picture Control COOLPIX	116, 117, 128
Volba připojení	118, 161
Volič dioptrické korekce hledáčku	3, 26
Volič expozičních režimů	2, 5, 22, 31
Volič zaostřovacího režimu	5
Volitelné příslušenství.....	208
Vybrat klíčový snímek.....	118, 160
Vymazat.....	28, 83
Vyr. paměť před exp.....	133, 134
Vyvážení bílé barvy....	70, 116, 117, 129
Výběr ohniskové vzdál.	40
Výchozí pozice zoomu.....	117, 148
W	
Wi-Fi.....	118, 162
Z	
Zaost. s vyhled. hlav. obj.....	63, 141
Zaostřovací pole	11, 24, 38, 140
Zaostřovací režim.....	54, 61
Zaostřování	24, 91, 140, 143, 153
Zábleskový režim.....	54, 55
Západ slunce 	33
Záznam videosekvencí	25, 90
Zbývající doba nahrávání videosekvence.....	90, 91
Změkčení pleti	65, 85, 118
Změkčující filtr SOFT	33
Zobr./skrytí pom. mřížky	11, 167
Zobrazení kalendáře	81
Zoom.....	71
Zoom pro mikrofon	117, 155
Zoom se skok. vrácením.....	119, 173
Zpomalené videosekvence....	151, 152
Zrychlené sériové snímání.....	133
Zrychlené videosekvence	151, 152
Zvětšení výřezu snímku.....	27, 80
Zvuk tlačítek.....	175
Zvuk závěrky.....	175
Zvýraznění	120, 184



Reprodukce této příručky, celé či její části, v jakékoli formě (kromě stručných citací v recenzích nebo článcích) bez předchozího písemného svolení společnosti NIKON CORPORATION je zakázána.

NIKON CORPORATION

© 2018 Nikon Corporation



YP2H04(1L)
6MQA571L-04