

# Nikon

DIGITÁLNÍ FOTOAPARÁT

## COOLPIX P950

### Stručný návod k obsluze

Úvod	ii
Jednotlivé části fotoaparátu	1
Začínáme	2
Základní operace při fotografování a přehrávání	8
Další funkce	16
Když dojde k problému	22
Technické poznámky	23

Cz

- Před použitím fotoaparátu si nejprve pečlivě přečtěte tento návod.
- Abyste zajistili správné použití fotoaparátu, nezapomeňte si přečíst část „Pro vaši bezpečnost“ (strana vii).
- Přečtěte si část „Nemířte objektivem do slunce“ (strana 26) v kapitole „Péče o produkt“.
- Po přečtení si návod uložte na snadno přístupném místě pro budoucí použití.

# Úvod

## Typy příruček

### Stručný návod k obsluze (tento návod)

Vysvětluje přípravu na fotografování a základní operace.



### Online návod (HTML) (anglicky)

Podrobná vysvětlení naleznete v anglickém online návodu. Prohlédnout si ho můžete na počítači nebo chytrém zařízení.

V návodu jsou obsaženy následující popisy.

- Podrobné vysvětlení fotografování, přehrávání a položek menu
- Připojení k televizoru nebo počítači
- Kompatibilní příslušenství
- Řešení v případě potíží nebo chybových hlášení

<https://onlinemanual.nikonimglib.com/p950/en/>



nikon online manual P950



### Návod k použití (PDF) (anglicky)

Obsah online návodu si můžete stáhnout ve formátu PDF z našeho centra stahování. Viz anglický návod k použití.

Návod k použití můžete prohlížet pomocí aplikace Adobe Acrobat Reader (lze stáhnout z webu Adobe).

### Online nápověda aplikace SnapBridge

Vysvětluje podrobnosti o používání aplikace SnapBridge.

<https://nikonimglib.com/snbr/onlinehelp/en/index.html>

snapbridge help



## Zobrazení snímků na počítači nebo chytrém zařízení

Používejte níže uvedený software a aplikace.

### Software pro počítače

Software si můžete stáhnout z našeho centra stahování.

- NX Studio: Tento software umožňuje přenos snímků a videosekvencí do počítače, kde je lze prohlížet a upravovat.

### Aplikace pro chytrá zařízení

- SnapBridge: Když navážete bezdrátové spojení, tato aplikace vám umožní nahrávat snímky a videosekvence do vašeho chytrého zařízení (📱20).

## Navštivte naše centrum stahování

Navštivte náš web, kde si můžete stáhnout návody pro výroby pro obrazový záznam, počítačový software nebo firmware společnosti Nikon.

<https://downloadcenter.nikonimglib.com>

centrum stahování nikon P950



## Podpora uživatelů Nikon

Navštívíte-li níže uvedenou webovou stránku, můžete svůj fotoaparát zaregistrovat a udržovat si přehled o nejnovějších informacích týkajících se výrobku. Naleznete zde odpovědi na často kladené otázky (FAQ) a můžete nás kontaktovat a požádat o technickou pomoc.

<https://www.europe-nikon.com/support>

## Kontrola obsahu balení

V případě, že některé položky chybí, se prosím obraťte na obchod, kde jste fotoaparát zakoupili.



- Digitální fotoaparát  
COOLPIX P950



- Popruh na krk



- Krytka objektivu LC-67



- Dobíjecí lithium-iontová  
baterie EN-EL20a



- Síťový zdroj/nabíječka  
EH-73P\*

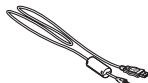

- USB kabel UC-E21



- Sluneční clona HN-CP20

- Stručný návod k obsluze  
(tento návod)

- Záruční list (vytištěný na  
zadní straně obálky tohoto  
návodu)

\* V závislosti na zemi nebo oblasti zakoupení může být přiložen zásuvkový adaptér. Tvar zásuvkového adaptéru se liší podle země nebo oblasti zakoupení (📖4).

**POZNÁMKA:** Paměťová karta není součástí fotoaparátu. Paměťové karty SD, SDHC a SDXC jsou v tomto návodu označovány jako „paměťové karty“.

# Informace a upozornění

## Celoživotní vzdělávání

Jako součást závazku společnosti Nikon k „celoživotnímu vzdělávání“ ve vztahu k podpoře a informacím o nových výrobcích jsou k dispozici na následujících webových stránkách pravidelně aktualizované informace:

- Pro uživatele v USA: <https://www.nikonusa.com/>
- Pro uživatele v Evropě: <https://www.europe-nikon.com/support/>
- Pro uživatele v Asii, Oceánii, na Středním východě a v Africe: <http://www.nikon-asia.com/>

Na těchto webových stránkách naleznete nejnovější informace o výrobcích, rady a odpovědi na často kladené otázky (FAQ) a další informace o digitální fotografii. Další informace můžete získat od regionálního zastoupení společnosti Nikon. Kontaktní údaje naleznete na níže uvedené webové stránce.

<https://imaging.nikon.com/>

## Před fotografováním důležitých snímků

Před fotografováním důležitých událostí, jako je např. svatba, fotografování na cestách apod., zhotovte zkušební snímky, abyste se ujistili o bezchybné funkci přístroje. Společnost Nikon nenesе žádnou odpovědnost za škody a ztráty zisku, ke kterým může dojít v důsledku poruchy přístroje.

## Používejte výhradně elektronické příslušenství Nikon

Konstrukce fotoaparátů Nikon COOLPIX odpovídá těm nejvyšším standardům a fotoaparáty obsahují komplexní elektronické obvody. Splnění provozních a bezpečnostních požadavků pro tyto elektronické obvody je ověřeno pouze u elektronického příslušenství Nikon (včetně nabíječek baterií, baterií, síťových zdrojů a kabelů USB) certifikovaného společností Nikon k použití s tímto digitálním fotoaparátem Nikon.

POUŽÍVÁNÍ JINÉHO ELEKTRONICKÉHO PŘÍSLUŠENSTVÍ NEŽ ZNAČKY NIKON MŮŽE POŠKODIT FOTOAPARÁT A ZNEPLATNIT ZÁRUKU SPOLEČNOSTI NIKON.

Holografický štítek, který identifikuje příslušenství jako autentický výrobek Nikon, je připevněn na vyhrazené dobíjecí lithium-iontové baterii.



Použití jiných dobíjecích lithium-iontových baterií, které nejsou označeny holografickým štítkem Nikon, může narušovat normální provoz fotoaparátu nebo způsobit přehřátí, vznícení, popraskání či vytečení baterií.

Podrobnější informace ohledně příslušenství Nikon vám poskytne místní autorizovaný prodejce výrobků Nikon.

## Informace o návodech

- Žádná část návodů dodávaných s výrobkem nesmí být jakýmkoli způsobem reprodukována, kopírována, šířena, ukládána v zálohovacích systémech ani v jakékoli formě překládána do jiného jazyka bez předchozího písemného svolení společnosti Nikon.
- Ilustrace a obsah obrazovek uvedené v tomto návodu se mohou od vlastního výrobku lišit.
- Společnost Nikon si vyhrazuje právo kdykoli bez předchozího upozornění změnit specifikaci hardwaru a softwaru popsaného v tomto návodu.
- Společnost Nikon nenese odpovědnost za škody vzniklé používáním tohoto přístroje.
- Přestože bylo vynaloženo maximální úsilí na zajištění správnosti a úplnosti informací obsažených v těchto návodech, uvítáme, pokud budete o jakékoli zjištěné nesrovnalosti nebo chybějících údajích informovat regionální zastoupení společnosti Nikon (adresa je poskytována odděleně).

## V souladu s autorskými právy

Na základě autorského práva nesmí být snímky nebo záznamy prací chráněných autorským právem pořízené fotoaparátem použity bez svolení držitele autorského práva. Výjimkou je osobní použití, ale i to může být omezeno v případě snímků nebo záznamů výstav či živých vystoupení.

## Likvidace paměťových médií

Mějte na paměti, že smazáním snímků ani zformátováním paměťových médií, jako jsou paměťové karty, se originální obrazová data zcela nevymažou. Smazané soubory lze někdy z vyřazeného média obnovit pomocí komerčního softwaru, což může vést ke zneužití osobních obrazových dat. Za ochranu soukromí těchto dat odpovídá sám uživatel.

Než vyřadíte paměťové médium, nebo než je přenecháte jiné osobě, resetujte všechna nastavení fotoaparátu v menu nastavení (📖18) → **[Resetovat vše]**. Po resetování smažte veškerá data v přístroji pomocí komerčního softwaru pro mazání dat nebo přístroj naformátujte v menu nastavení (📖18) → **[Formátovat kartu]** a poté jej zcela zaplňte snímky, které neobsahují žádné soukromé informace (například snímky prázdné oblohy).

Dejte pozor, aby při fyzické likvidaci paměťových karet nedošlo k úrazu nebo poškození majetku.

## Pro vaši bezpečnost

Abyste zamezili škodám na majetku nebo zranění sebe či jiných osob, přečtěte si před použitím tohoto výrobku kompletně text „Pro vaši bezpečnost“.

Tyto bezpečnostní pokyny uchovávejte na místě, kde si je budou moci přečíst všichni uživatelé výrobku.



### NEBEZPEČÍ

Zanedbání upozornění označených tímto symbolem znamená vysoké riziko úmrtí nebo vážného zranění.



### VAROVÁNÍ

Zanedbání upozornění označených tímto symbolem může vést k úmrtí nebo vážnému zranění.



### UPOZORNĚNÍ

Zanedbání upozornění označených tímto symbolem může vést ke zranění nebo škodám na majetku.



## VAROVÁNÍ

- **Nepoužívejte výrobek za chůze nebo při řízení vozidla.** Zanedbání tohoto upozornění může vést k nehodě nebo jinému zranění.
- **Výrobek nerozebírejte ani neopravujte. Nedotýkejte se vnitřních částí výrobku, k jejichž odhalení došlo v důsledku pádu výrobku nebo jiné nehody.** Zanedbání těchto upozornění může vést k úrazu elektrickým proudem nebo jinému zranění.
- **Všimnete-li si jakékoli nestandardní situace, jako jsou například vznik kouře, vysoká teplota nebo neobvyklý zápach výrobku, ihned odpojte baterii nebo jiný zdroj energie.** Pokračující používání výrobku může vést k požáru, popálení nebo jinému zranění.
- **Výrobek uchovávejte v suchu. S výrobkem nemanipulujte mokřýma rukama. Se zástrčkou nemanipulujte mokřýma rukama.** Zanedbání těchto upozornění může vést k požáru nebo úrazu elektrickým proudem.
- **Neponechávejte svou kůži v dlouhodobějším kontaktu s výrobkem, který je zapnutý nebo zapojený do elektrické sítě.** Zanedbání tohoto upozornění může vést k nízkoteplotním popáleninám.
- **Nepoužívejte výrobek v přítomnosti vznětlivého prachu nebo plynů, jako je propan, benzín nebo aerosoly.** Zanedbání tohoto upozornění může vést k výbuchu nebo požáru.
- **Nemířte bleskem na řidiče motorových vozidel.** Zanedbání tohoto upozornění může vést k nehodám.

- **Výrobek uchovávejte mimo dosah dětí.** Zanedbání tohoto upozornění může vést ke zranění nebo k poruše výrobku. Rovněž mějte na paměti, že malé součásti představují riziko udušení. Dojde-li k polknutí libovolné součásti výrobku dítětem, ihned vyhledejte lékařskou pomoc.
- **Neomotávejte si ani jiným způsobem neobtáčejte poutka či popruhy výrobku okolo krku.** Zanedbání tohoto upozornění může vést k nehodám.
- **Nepoužívejte baterie, nabíječky, síťové zdroje ani kabely USB, které nejsou určeny konkrétně pro tento výrobek. Při použití baterií, nabíječek, síťových zdrojů a kabelů USB určených pro tento výrobek se vyvarujte následujícího:**
  - **Poškozování, úpravy nebo násilné vytrhávání či ohýbání kabelů, jejich umístování pod těžké předměty nebo vystavování kabelů vysokým teplotám či ohni.**
  - **Používání cestovních transformátorů nebo adaptérů určených k převodu jednoho napětí na jiné, resp. používání převodníků ze stejnosměrného na střídavé napětí.**Zanedbání těchto upozornění může vést k požáru nebo úrazu elektrickým proudem.
- **Nemanimulujte se zástrčkou při nabíjení výrobku nebo při použití síťového zdroje za bouřky.** Zanedbání tohoto upozornění může vést k úrazu elektrickým proudem.
- **Nemanimulujte holýma rukama s výrobkem na místech vystavených extrémně vysokým nebo nízkým teplotám.** Zanedbání tohoto upozornění může vést k popáleninám nebo omrzlinám.



## UPOZORNĚNÍ

- **Neoponechávejte objektiv namířený do slunce nebo jiného silného zdroje světla.** Světlo zaostřené objektivem by mohlo způsobit požár nebo poškození vnitřních součástí výrobku. Při fotografování objektů v protisvětle udržujte slunce mimo záběr. Sluneční světlo zaostřené uvnitř fotoaparátu v případě slunce v záběru by mohlo způsobit požár.
- **Na místech, kde je jeho použití zakázáno, výrobek vypněte. Na místech se zakázaným použitím bezdrátových zařízení vypněte všechny bezdrátové funkce.** Rádiové frekvence vyzařované výrobkem mohou narušovat činnost přístrojů na palubě letadel, v nemocnicích a jiných lékařských zařízeních.
- **Nebude-li výrobek delší dobu používán, vyjměte baterii a odpojte síťový zdroj.** Zanedbání tohoto upozornění může vést k požáru nebo poruše výrobku.



- **Nedotýkejte se pohyblivých součástí objektivu ani jiných pohyblivých součástí.** Zanedbání tohoto upozornění může vést ke zranění.
- **Neodpalujte záblesky v kontaktu (nebo blízko) s lidskou kůží nebo předměty.** Zanedbání tohoto upozornění může vést k popálení nebo požáru.
- **Nevyklápějte vestavěný blesk při použití blesku nasazeného do sáněk pro upevnění příslušenství na fotoaparátu.** Zanedbání tohoto upozornění může vést k požáru nebo poruše výrobku.
- **Neponechávejte delší dobu výrobek na místech vystavených extrémně vysokým teplotám, například v uzavřeném automobilu nebo na přímém slunečním světle.** Zanedbání tohoto upozornění může vést k požáru nebo poruše výrobku.
- **Nepřepravujte fotoaparát s nasazeným stativem nebo podobným příslušenstvím.** Zanedbání tohoto upozornění může vést ke zranění nebo k poruše výrobku.



## NEBEZPEČÍ pro baterie

- **S bateriemi nenakládejte nesprávným způsobem.** Zanedbání následujících upozornění může vést k vytečení, přehřátí či prasknutí baterií nebo k požáru:
  - Používejte pouze dobíjecí baterie schválené pro použití v tomto výrobku.
  - Nevystavujte baterie ohni nebo nadměrným teplotám.
  - Baterie nerozebírejte.
  - Nezkratujte kontakty baterií dotykem předmětů, jako jsou řetízky na krk, sponky do vlasů nebo jiné kovové předměty.
  - Nevystavujte baterie nebo výrobky, ve kterých jsou tyto baterie vloženy, silným nárazům.
  - Na baterie nestoupejte, neprorážejte je hřebíky, resp. do nich netlučte kladivem.
- **Nabíjete pouze indikovaným způsobem.** Zanedbání tohoto upozornění může vést k vytečení, přehřátí či prasknutí baterií nebo k požáru.
- **Dojde-li ke kontaktu kapaliny z baterie s očima, vypláchněte oči velkým množstvím čisté vody a ihned vyhledejte lékařskou pomoc.** Opožděná reakce může vést k poškození zraku.



## VAROVÁNÍ pro baterie

- **Baterie uchovávejte mimo dosah dětí.** Dojde-li k polknutí baterie dítětem, ihned vyhledejte lékařskou pomoc.
- **Baterie uchovávejte mimo dosah domácích mazlíčků a jiných zvířat.** Baterie mohou v případě prokousnutí, ožvykání nebo jiného poškození zvířaty vytéct, přehřát se, prasknout nebo se vznítit.
- **Neponořujte baterie do vody a nevystavujte je dešti.** Zanedbání tohoto upozornění může vést k požáru nebo poruše výrobku. Dojde-li k zvlhnutí výrobku, ihned jej otřete ručníkem nebo podobným předmětem.
- **Zaznamenáte-li na bateriích nějaké změny, například změnu zbarvení nebo deformaci, ihned je přestaňte používat. Pokud se dobíjecí baterie EN-EL20a nenabíjí za určenou dobu, přestaňte je nabíjet.** Zanedbání těchto upozornění může vést k vytečení, přehřátí či prasknutí baterií nebo k požáru.
- **Když již baterie nadále nepotřebujete, izolujte kontakty samolepicí páskou.** Dojde-li ke kontaktu kovových předmětů s kontakty baterie, může dojít k přehřátí či prasknutí baterie nebo k požáru.
- **Dojde-li ke kontaktu kapaliny z baterie s lidskou kůží nebo oblečením, ihned opláchněte postižené místo velkým množstvím čisté vody.** Zanedbání tohoto upozornění může vést k podráždění kůže.

# Jednotlivé části fotoaparátu

## Tělo fotoaparátu

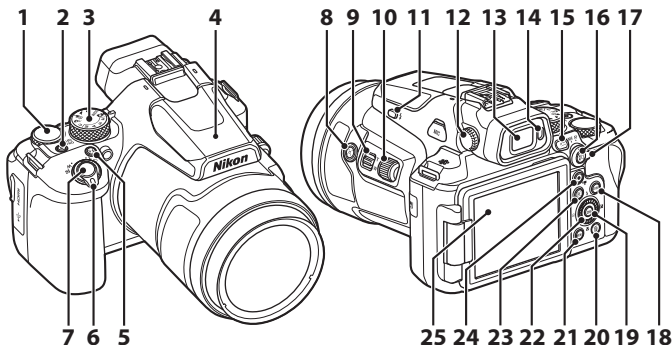

- |    |   |    |   |
|----|---|----|---|
| 1  | Příkazový volič   | 14 | Snímač pohledu do hledáčku                      |
| 2  | Hlavní vypínač / kontrolka zapnutí přístroje (kontrolka nabíjení) | 15 | Tlačítko  (monitor)                             |
| 3  | Volič provozních režimů   | 16 | Tlačítko  (AE-L/AF-L)                           |
| 4  | Vestavěný blesk   | 17 | Volič zaostřovacího režimu                      |
| 5  | Tlačítko <b>Fn</b> (funkce)                                       | 18 | Tlačítko <b>DISP</b> (zobrazení)                |
| 6  | Ovladač zoomu   | 19 | Tlačítko  (aktivace volby)                      |
| 7  | Tlačítko spouště  | 20 | Tlačítko  (mazání)                              |
| 8  | Tlačítko  (zoom se skokovým vrácením)                             | 21 | Tlačítko <b>MENU</b> (menu)                     |
| 9  | Boční ovladač zoomu   | 22 | Otočný multifunkční volič (multifunkční volič)* |
| 10 | Postranní volič   | 23 | Tlačítko  (přehrávání)                          |
| 11 | Tlačítko  (vyklopení blesku)                                      | 24 | Tlačítko  (záznam videosekvence)                |
| 12 | Volič dioptrické korekce hledáčku                                 | 25 | Monitor   |
| 13 | Elektronický hledáček   |    |   |

\* Stisknutí nahoru, dolů, vlevo nebo vpravo na multifunkčním voliči je vyjádřeno jako ▲, ▼, ◀ nebo ▶.

Informace o jiných dílech, než jsou díly uvedené výše, a detailech zobrazení na obrazovce naleznete v dokumentech „Online návod“ nebo „Návod k použití“ pro tento výrobek.

# Začínáme

## Přípevnění popruhu na krk

Popruh na krk připojte k levé a pravé straně fotoaparátu.

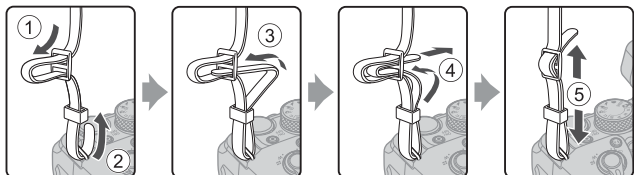

## Přípevnění/odejmutí krytky objektivu a sluneční clony

- Pokud nefotografujete, nasadte krytku objektivu, aby byl objektiv chráněn.
- Když je připevněna sluneční clona, stíní světlo, které negativně ovlivňuje snímky, a také pomáhá chránit fotoaparát. Sluneční clonu nepoužívejte při fotografování s bleskem ani v případě, kdy je k fotografování nutné pomocné světlo AF.
- Před upevněním/odnímáním sluneční clony vypněte fotoaparát. Při připevňování sluneční clony dostatečně zašroubujte bez nadměrné síly tak, aby neodpadla.

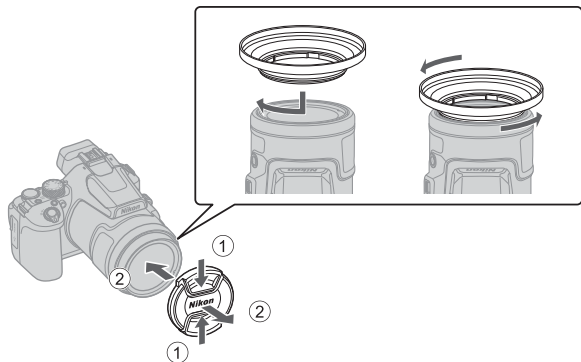

## Vložení baterie a paměťové karty

Aretace baterie

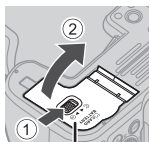

Krytka prostoru pro baterii /  
slotu pro paměťovou kartu

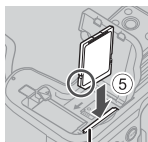
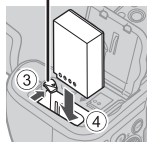

Slot pro paměťovou kartu



- Pomocí baterie se správně natočenými kladnými a zápornými kontakty odtláče oranžovou aretací baterie (3) a baterii zcela zasuňte (4).
- Paměťovou kartu zasuňte do slotu tak hluboko, až zaklapne na místo (5).
- Dbejte na to, abyste baterii ani paměťovou kartu nevložíli spodní stranou vzhůru nebo převráceně, mohlo by tak dojít k poruše.
- Je-li přepínač ochrany paměťové karty proti zápisu v poloze zablokováno, nemůžete pořizovat snímky, mazat snímky ani formátovat paměťovou kartu.
- Informace o kompatibilních paměťových kartách najdete v části „Paměťové karty, které lze použít“ (183).

### ✓ Formátování paměťové karty

Paměťovou kartu, která byla předtím používána v jiném přístroji, při prvním vložení do tohoto fotoaparátu tímto fotoaparátem vždy naformátujte.

- **Formátováním paměťové karty se trvale odstraní veškeré snímky i ostatní data uložená na paměťové kartě.** Ujistěte se, že jste si před formátováním paměťové karty zkopírovali všechny snímky, které chcete zachovat.
- Vložte paměťovou kartu do fotoaparátu, stiskněte tlačítko **MENU** a zvolte menu nastavení (18) → **[Formátovat kartu]**.

## Vyjmutí baterie nebo paměťové karty

Vypněte fotoaparát a ujistěte se, že kontrolka zapnutí přístroje nesvítí a že je obrazovka vypnutá. Poté otevřete krytku prostoru pro baterii/slotu pro paměťovou kartu.

- Posunutím aretace baterii vysuňte.
- Jemným zatlačením na paměťovou kartu směrem do fotoaparátu paměťovou kartu povysuňte.
- Při manipulaci s fotoaparátem buďte opatrní, baterie a paměťová karta mohou být bezprostředně po použití fotoaparátu horké.

# Nabíjení baterie

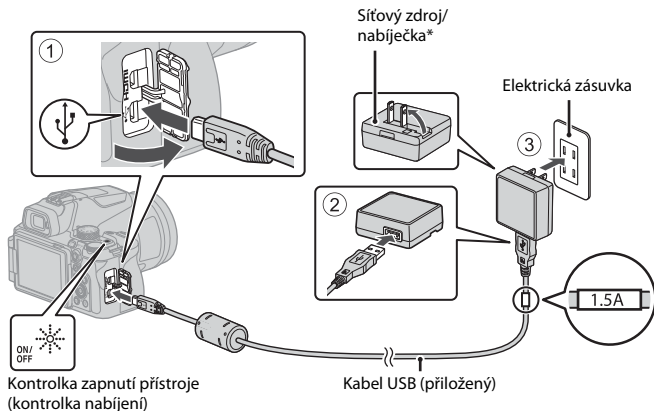

\* V závislosti na zemi nebo oblasti zakoupení může být přiložen zásuvkový adaptér. Tvar zásuvkového adaptéru se liší podle země nebo oblasti zakoupení.

- Po připojení fotoaparátu s vloženou baterií k elektrické zásuvce se zahájí nabíjení (viz ilustrace). Kontrolka zapnutí přístroje (kontrolka nabíjení) pomalu bliká, což znamená, že se baterie dobíjí.
- Jakmile je baterie nabitá, kontrolka zapnutí přístroje (kontrolka nabíjení) zhasne. Odpojte síťový zdroj/nabíječku od elektrické zásuvky a odpojte kabel USB. Nabití zcela vybité baterie trvá přibližně 3 hodiny.
- Pokud kontrolka zapnutí přístroje (kontrolka nabíjení) bliká rychle, baterii nelze nabít. Možné příčiny jsou uvedeny níže.
  - Okolní teplota není vhodná k nabíjení.
  - Kabel USB nebo síťový zdroj/nabíječka nejsou správně připojeny.
  - Baterie je poškozená.

## ✓ Poznámky ke kabelu USB

- Nepoužívejte jiný kabel USB než model UC-E21. Při použití jiného kabelu USB než modelu UC-E21 by mohlo dojít k přehřátí, požáru nebo úrazu elektřinou.
- Zkontrolujte tvar a směr zástrček a zástrčky nezasunujte ani nevysunujte šikmo.

## ✓ Poznámky k nabíjení baterie

- Nikdy nepoužívejte jinou značku ani model síťového zdroje, než je síťový zdroj/nabíječka EH-73P. Nepoužívejte běžně dostupné síťové zdroje USB ani nabíječky pro mobilní telefony. Při nedodržení tohoto pokynu může dojít k přehřátí nebo poškození fotoaparátu.
- Jestliže se při nabíjení zapne fotoaparát, nabíjení se zastaví.

## Otevření monitoru

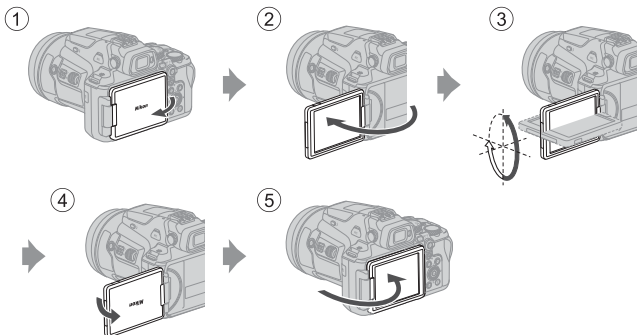

- U monitoru lze upravit směr a úhel. Při běžném fotografování uložte monitor k zadní straně fotoaparátu obrazovkou směrem ven (⑤).
- Jestliže fotoaparát nepoužíváte nebo jej přenášíte, uložte monitor obrazovkou směrem k tělu fotoaparátu (①).

## ✓ Poznámky k monitoru

- Pokud je k fotoaparátu připojen kabel nebo příslušenství, nastavitelný rozsah monitoru může být omezen.
- Při manipulaci s monitorem nepoužívejte nadměrnou sílu a pohybujte monitorem v jeho nastavitelném rozsahu pomalu, aby nedošlo k poškození spojů.

# Nastavení fotoaparátu

Když se fotoaparát zapne poprvé, zobrazí se obrazovka pro nastavení jazyka zobrazení a hodin fotoaparátu.

Pomocí multifunkčního voliče a tlačítka **OK** (aktivace volby) zvolte a upravte nastavení.

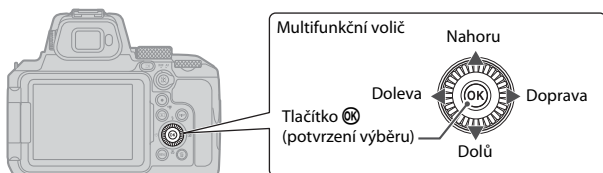

- 1 Zapněte fotoaparát stisknutím hlavního vypínače.

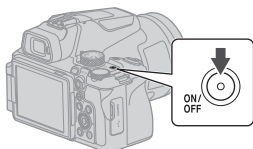

- 2 Stisknutím tlačítek **▲▼** na multifunkčním voliči vyberte jazyk a potvrďte stisknutím tlačítka **OK**.

- Zobrazené jazyky se mohou lišit v závislosti na zemi nebo oblasti.

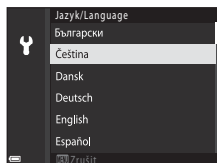

- 3 Zvolte možnost **[Ano]** a stiskněte tlačítka **OK**.

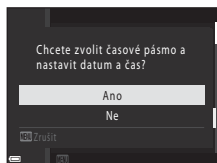



## 4 Vyberte své časové pásmo a stiskněte tlačítko **OK**.

- Chcete-li zapnout letní čas, stiskněte tlačítko ▲; nad mapou se zobrazí symbol 🌞. Pokud chcete letní čas vypnout, stiskněte tlačítko ▼.

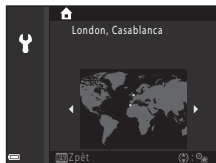

## 5 Stisknutím tlačítka ▲▼ vyberte formát data a poté stiskněte tlačítko **OK**.

## 6 Nastavte datum a čas.

- Stisknutím tlačítek ◀▶ vyberte položky a stisknutím tlačítek ▲▼ upravte nastavení.
- Zvolte minutové pole a potvrďte nastavení stisknutím tlačítka **OK**.

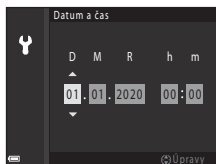

## 7 Po vyzvání vyberte stisknutím tlačítek ▲▼ možnost **[Ano]** a stiskněte tlačítko **OK**.

- Nastavení je hotovo a fotoaparát se přepne na obrazovku fotografování.

### **Nastavení jazyka**

Jazyk lze kdykoli nastavit v menu nastavení  (📖18) → **[Jazyk/Language]**.

### **Změna časového pásma a data**

Nastavte v menu nastavení  (📖18) → **[Časové pásmo a datum]**.

V **[Časové pásmo a datum]** → **[Časové pásmo]** se čas na začátku letního času posune o hodinu dopředu a na konci o hodinu dozadu.

# Základní operace při fotografování a přehrávání



## Pořizování statických snímků

Zde se jako příklad používá režim  (auto). Režim  (auto) umožňuje pořizovat běžné snímky za různých snímacích podmínek.

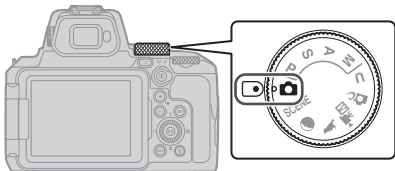
### 1 Otočte volič provozních režimů do polohy .



### 2 Zkontrolujte stav nabití baterie a počet zbývajících snímků na obrazovce fotografování.

- Stav nabití baterie
  - : Úroveň nabití baterie je vysoká.
  - : Úroveň nabití baterie je nízká.
- Tlačítkem **DISP** (zobrazení) můžete postupně přepínat informace zobrazené na obrazovce.



### 3 Držte fotoaparát v klidu.

- K objektivu, blesku, pomocnému světlu AF, snímači pohledu do hledáčku, mikrofonu a reproduktoru nepřibližujte prsty ani žádné předměty.

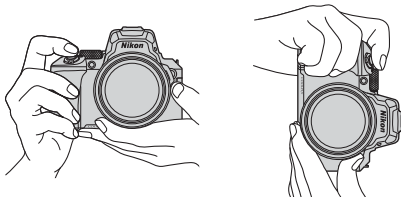

## 4 Vytvořte kompozici snímku.

- Posunutím ovladače zoomu nebo bočního ovladače zoomu změňte polohu objektivu se zoomem.
- Pokud při fotografování s dlouhou ohniskovou vzdáleností ztratíte objekt z dohledu, stisknutím tlačítka  (zoom se skokovým vrácením) můžete zorný úhel dočasně rozšířit, což usnadní umístění objektu do záběru.

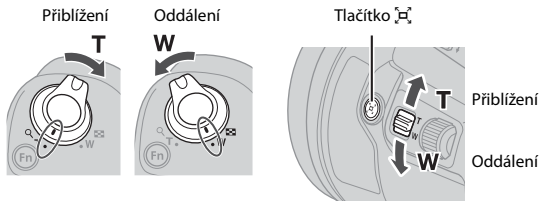

### Používání stativu

- Stativ doporučujeme použít ke stabilizaci fotoaparátu v následujících situacích:
  - Při fotografování s tlumeným osvětlením a zábleskovým režimem nastaveným na  (vypnuto).
  - Při nastavení dlouhé ohniskové vzdálenosti.
- Pokud při fotografování používáte ke stabilizaci fotoaparátu stativ, nastavte v menu nastavení (📖18) → **[Redukce vibrací]** → **[Vypnuto]**, čímž předejdete případným chybám, které tato funkce může způsobit.
- Po upevnění fotoaparátu na stativ zajistěte, aby fotoaparát při vysouvání nebo zasouvání objektivu nepřepadl. Jednu nohu stativu prodlužte směrem ke snímanému objektu a ostatní dvě nohy do stejné vzdálenosti směrem k sobě.

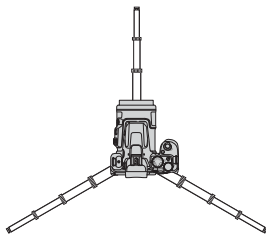

Při nastavení krátké ohniskové vzdálenosti

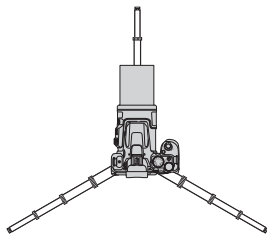

Při nastavení dlouhé ohniskové vzdálenosti

- Fotoaparát se může při ovládní mírně pohnout, i když je upevněn na stativu, což může rušit automatické zaostřování. Po manipulaci s fotoaparátem několik sekund počkejte a poté pomalu stiskněte tlačítko spouště.

## 5 Namáčkněte tlačítko spouště do poloviny.

- Namáčknutí tlačítka spouště do poloviny znamená, že toto tlačítko stisknete a podržíte v místě, kde ucítíte mírný odpor.
- Jakmile je objekt zaostřen, zaostřovací pole nebo indikace zaostření se zobrazí zeleně.
- Při použití digitálního zoomu fotoaparát zaostřuje na střed záběru a zaostřovací pole se nezobrazuje.
- Jestliže zaostřovací pole nebo indikace zaostření bliká, fotoaparát není schopen zaostřit. Změňte kompozici snímku a zkuste znovu namáčknout tlačítko spouště.

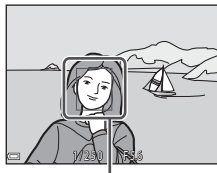
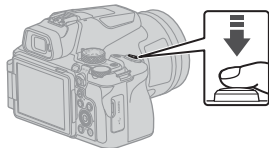

Zaostřovací pole

## 6 Aniž byste zvedli prst, zcela domáčkněte tlačítko spouště.



### **Poznámky k ukládání snímků nebo videosekvencí**

Jestliže právě probíhá ukládání snímků nebo videosekvencí, indikace udávající počet zbývajících snímků nebo indikace udávající zbývající dobu nahrávání bliká, nebo se zobrazuje **[Počkejte, až se ukončí zaznamenávání.]** **Neotevírejte krytku prostoru pro baterii/slotu pro paměťovou kartu a nevyjímejte baterii ani paměťovou kartu**, dokud indikace bliká. Mohlo by tak dojít ke ztrátě dat nebo poškození fotoaparátu či paměťové karty.

### **Funkce automatického vypnutí**

- Pokud není přibližně po dobu jedné minuty provedena žádná operace, obrazovka se vypne, fotoaparát se přepne do pohotovostního režimu a kontrolka zapnutí přístroje začne blikat. Přibližně po třech minutách setrvávání v pohotovostním režimu se fotoaparát vypne.
- Chcete-li obrazovku opět zapnout, když je fotoaparát v pohotovostním režimu, proveďte nějakou operaci, například stisknete hlavní vypínač nebo tlačítko spouště.

## Používání vestavěného blesku

V případě, že je nutné použít blesk, například za slabého osvětlení nebo při fotografování objektu v protisvětle, vyklepnete vestavěný blesk pomocí páčky ⚡ (vyklopení blesku).

- Pokud vestavěný blesk nepoužíváte, opatrně jej sklopte, dokud nebude zajištěn na místě.

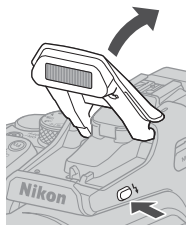

## Nasazení krytky sáněk pro upevnění příslušenství BS-1 (prodávána samostatně)

①

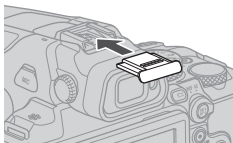

②

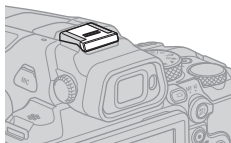

## Nahrávání videosekvencí

Zobrazte obrazovku fotografování a stisknutím tlačítka ● (▶▶ záznam videosekvence) spustíte nahrávání videosekvence. Dalším stisknutím tlačítka ● (▶▶) nahrávání ukončíte.

- Když otočíte volič provozních režimů do polohy ▶▶M (manuální videosekvence), budete moci nastavit čas závěrky a clonové číslo pro nahrávání videosekvencí.

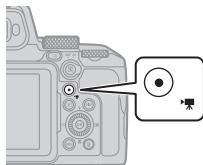

## Přepnutí mezi monitorem a hledáčkem

Pokud jasné světlo okolí ztěžuje sledování monitoru, například svítí-li na monitor sluneční paprsky, doporučujeme použít hledáček.

- Jakmile přiblížíte obličej k hledáčku, snímač pohledu do hledáčku zareaguje a hledáček se zapne, zatímco monitor se vypne (výchozí nastavení).
- Pomocí tlačítka  (monitor) můžete také přepínat zobrazení mezi monitorem a hledáčkem.

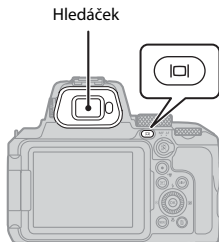

## Dioptrická korekce hledáčku

Pokud je obraz v hledáčku obtížně viditelný, upravte jej při pohledu do hledáčku otáčením voliče dioptrické korekce.

- Dejte pozor, abyste se prstem nebo nehtem neškráblí do oka.

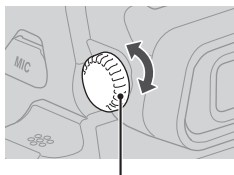

Volič dioptrické korekce hledáčku





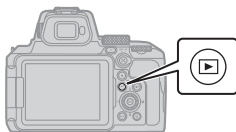

# Přehrávání snímků

## 1 Stisknutím tlačítka (přehrávání) aktivujete režim přehrávání jednotlivých snímků.

- Pokud stisknete a podržíte tlačítko  na vypnutém fotoaparátu, fotoaparát se zapne v režimu přehrávání.



## 2 Snímek k zobrazení vyberte pomocí multifunkčního voliče.

- Stisknutím a podržením některého z tlačítek     lze mezi snímky procházet rychle.
- Snímky lze také vybírat otáčením multifunkčního voliče.
- Tlačítkem **DISP** (zobrazení) můžete postupně přepínat informace zobrazené na obrazovce.
- Chcete-li přehrát zaznamenanou videosekvenci, stiskněte tlačítko .
- Chcete-li se vrátit do expozičního režimu, stiskněte tlačítko  nebo tlačítko spouště.
- Posunutím ovladače zoomu směrem k symbolu **T** () v režimu přehrávání jednotlivých snímků snímek přiblížíte.

Zobrazení předchozího snímku

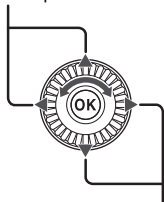

Zobrazení dalšího snímku



- V režimu přehrávání jednotlivých snímků přepnete posunutím ovladače zoomu směrem k symbolu **W** () do režimu přehrávání náhledů snímků a zobrazíte na obrazovce více snímků.



# Mazání snímků

- 1** Chcete-li v režimu přehrávání vymazat snímek právě zobrazený na obrazovce, stiskněte tlačítko  (mazání).

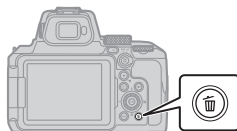

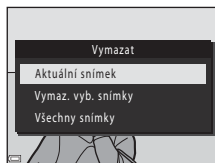

- 2** Pomocí tlačítek **▲▼** multifunkčního voliče vyberte požadovaný způsob mazání a stiskněte tlačítko **OK**.

- Pokud jste zvolili [**Aktuální snímek**] nebo [**Všechny snímky**], přejděte ke kroku 6.
- Chcete-li zavít menu bez smazání snímků, stiskněte tlačítko **MENU**.



- 3** Pomocí tlačítek **◀▶** multifunkčního voliče nebo jeho otáčením vyberte snímek, který chcete vymazat.

- Posunutím ovladače zoomu směrem k symbolu **T** () přepnete na přehrávání jednotlivých snímků, posunutím směrem k symbolu **W** () přepnete na přehrávání náhledů snímků.



- 4** Použijte **▲▼** k zobrazení nebo skrytí .

- Pod snímky, které chcete vymazat, zobrazíte ikonu . Opakováním kroků 3 a 4 vyberte další snímky.



- 5** Stisknutím tlačítka **OK** dokončete výběr snímků.



## 6 Když se zobrazí potvrzovací dialog, zvolte [Ano] a stisknete tlačítko **OK**.

- Vymazané snímky nelze obnovit.
- Hlášení v potvrzovacím dialogu se liší v závislosti na zvolené metodě mazání.

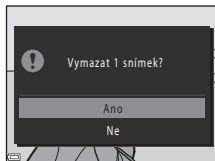

### **✓ Poznámky k mazání snímků uložených současně ve formátu RAW a JPEG**

Když pomocí fotoaparátu smažete snímky pořízené s nastavením **[RAW + Fine]** nebo **[RAW + Normal]** v položce **[Kvalita obrazu]**, vymažou se snímky uložené v obou formátech, RAW i JPEG. Není možné vymazat jen jeden formát snímku.

### **✓ Mazání snímků pořízených v režimu sériového snímání (sekvence)**

- Snímky pořízené v režimu sériového snímání se ukládají jako sekvence a v režimu přehrávání náhledů se zobrazuje pouze první (klíčový) snímek sekvence (výchozí nastavení).
- Pokud stisknete tlačítko **🗑️** při zobrazeném klíčovém snímku sekvence, vymažou se všechny snímky v sekvenci.
- Chcete-li vymazat určité snímky v sekvenci, pomocí tlačítka **OK** zobrazte jednotlivé snímky a stisknete tlačítko **🗑️**.



### **📎 Vymazání snímku pořízeného v expozičním režimu**





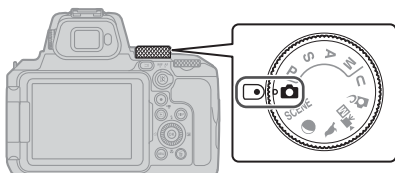

V expozičním režimu je možné vymazat naposledy uložený snímek stisknutím tlačítka **🗑️**.

# Další funkce

## Volba expozičního režimu (volič provozních režimů)

Otočením voliče provozních režimů vyrovnejte požadovaný expoziční režim se značkou na těle fotoaparátu.



- **Režim  (Auto)**  
Tento režim umožňuje pořizovat běžné snímky za různých snímacích podmínek.
- **Režimy P, S, A a M**  
Tyto režimy umožňují lépe ovládat čas závěrky a clonové číslo.
- **Režim U (User settings)**  
Často používaná nastavení režimů **P, S, A a M** lze uložit. Chcete-li fotografovat s uloženým nastavením, otočte volič provozních režimů do polohy **U**.
- **Režim  (Kreativní)**  
Během fotografování můžete na snímky použít efekty.
- **Režim  (Manuální videosekv.)**  
Videosekvence lze nahrávat s expozičním režimem nastaveným na časovou automatiku nebo s manuálním režimem.  
Statické snímky nelze pořizovat.
- **Režimy ,  a SCENE**  
Pokud vyberete kterýkoli z těchto motivových programů podle snímacích podmínek, můžete pořídit snímky s nastavením, které je vhodné pro aktuální podmínky.
  -  (sledování ptáků): Tento režim použijte při fotografování ptáků s nastavením dlouhé ohniskové vzdálenosti.
  -  (měsíc): Tento režim použijte při fotografování měsíce s nastavením dlouhé ohniskové vzdálenosti.
  - **SCENE** (scéna): Stiskněte tlačítko **MENU** a vyberte motivový program.

## Nastavení zábleskového režimu, samospouště, zaostřovacího režimu a korekce expozice

Pokud je zobrazena obrazovka fotografování, lze pomocí tlačítek ▲ (⚡) ▶ (☒) ▼ (🌸) ◀ (🕒) multifunkčního voliče nastavit níže popsané funkce.

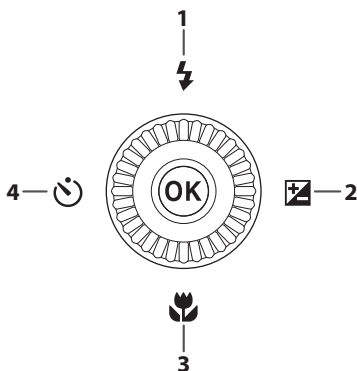



1	<b>Zábleskový režim</b> Zábleskový režim je možné nastavit dle snímacích podmínek.
2	<b>Korekce expozice</b> Je možné upravit celkový jas snímku.
3	<b>Zaostřovací režim</b> Jestliže se volič zaostřovacího režimu nastaví na <b>AF</b> (autofokus), můžete zadat zaostřovací režim podle vzdálenosti k subjektu.
4	<b>Samospoušť/Samospoušť det. úsměv</b> Fotoaparát uvolní závěrku po uplynutí stanovené doby od stisknutí tlačítka spouště. Pokud je nastavena možnost ☒ [Samospoušť det. úsměv], fotoaparát uvolní závěrku automaticky vždy, když detekuje smějící se obličej.

Funkce, které lze nastavit, se liší v závislosti na expozičním režimu.

## Akce prováděné v menu

Stisknutím tlačítka **MENU** (menu) můžete zobrazit obrazovku menu a změnit nastavení fotoaparátu.

- Zobrazené menu se liší v závislosti na stavu fotoaparátu (během fotografování nebo přehrávání).
- Položky menu jsou kategorizovány ikonami na levé straně obrazovky.

Při fotografování	Během přehrávání
 <p>Kategorie menu</p> <ul style="list-style-type: none"><li>• <b>P</b> Menu fotografování<sup>1, 3</sup></li><li>•  Menu Manuální režim videosekvence<sup>2</sup></li><li>•  Menu videosekvence<sup>3</sup></li><li>•  Menu síť</li><li>•  Menu nastavení</li></ul>	 <p>Kategorie menu</p> <ul style="list-style-type: none"><li>•  Menu přehrávání</li><li>•  Menu síť</li><li>•  Menu nastavení</li></ul>

<sup>1</sup> Názvy menu a ikon závisí na expozičním režimu.

<sup>2</sup> Zobrazuje se, když je volič provozních režimů natočen na (Manuální videosekvence).

<sup>3</sup> Zobrazuje se, když je volič provozních režimů natočen jinak než na (Manuální videosekvence).

### 1 Stisknutím tlačítka **MENU** (menu) zobrazíte obrazovku menu.

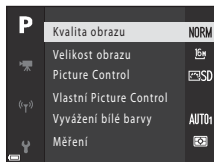
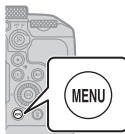

- 2** Stisknutím multifunkčního voliče ◀ přejděte na oblast volby kategorie menu.

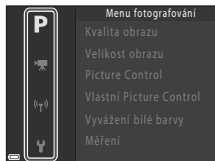

- 3** Stisknutím ▲▼ nebo otáčením multifunkčního voliče změňte kategorii menu.

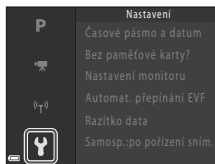

- 4** Kategorii menu potvrďte stisknutím tlačítka OK.

- Zobrazí se položky menu vybrané kategorie menu.

- 5** Stisknutím ▲▼ nebo otáčením multifunkčního voliče zvolte položku menu a volbu potvrďte stisknutím tlačítka OK.

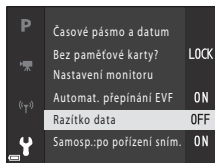

- V závislosti na aktuálním expozičním režimu nebo stavu fotoaparátu nelze některé položky menu nastavit.

- 6** Stisknutím ▲▼ nebo otáčením multifunkčního voliče zvolte nastavení a potvrďte volbu stisknutím tlačítka OK.

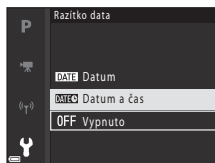

- Chcete-li menu zavřít, stiskněte tlačítko **MENU**.
- Při zobrazení menu se lze vrátit do expozičního režimu stisknutím tlačítka spouště nebo tlačítka **◀** (záznam videosekvence).

## **Změna nastavení zábleskového režimu, samospouště, zaostřovacího režimu a korekce expozice**

Stisknutím multifunkčního voliče ▲ (zábleskový režim), ◀ (samospoušť), ▼ (zaostřovací režim) nebo ▶ (korekce expozice) můžete tyto režimy konfigurovat na obrazovce fotografování (17).

## **Používání tlačítka Fn (funkce)**

Pokud stisknete tlačítko **Fn** v režimu **P**, **S**, **A**, **M** nebo **U**, můžete rychle nakonfigurovat předem uložené možnosti menu (výchozí nastavení je [Sériové snímání]). Chcete-li nastavit jinou možnost menu, vyberte položku  [Tlačítko Fn] a zvolte požadovanou možnost menu.

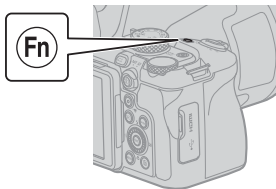

## **Připojení k chytrému zařízení**

### **Instalace aplikace SnapBridge**

Propojíte-li fotoaparát bezdrátově s chytrým zařízením pomocí nainstalované aplikace SnapBridge, můžete posílat snímky a videosekvence pořízené fotoaparátem do chytrého zařízení. Chytré zařízení můžete použít také k dálkovému ovládní fotoaparátu a pořizování snímků.



- Stáhněte si aplikaci z Apple App Store® pro iOS a z Google Play™ pro Android™. **„Aplikaci SnapBridge 360/170“ nelze s tímto fotoaparátem použít.**



- Více informací o podporovaných verzích OS naleznete na příslušném webu pro stahování.
- Podrobné informace o používání chytrého zařízení jsou uvedeny v dokumentaci dodané s chytrým zařízením.

## Propojení fotoaparátu s chytrým zařízením

- Vložte do fotoaparátu paměťovou kartu s dostatkem volného místa.
- Zajistěte, aby byly baterie fotoaparátu i baterie chytrého zařízení dostatečně nabité.
- Zapněte Bluetooth a funkce dat o poloze v chytrém zařízení.

- 1** Stiskněte tlačítko **MENU**, vyberte možnost **[Menu síť] → [Připojit k chytrému zařiz.]** a stiskněte tlačítko **OK**.

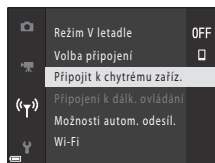
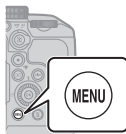

- 2** Když se zobrazí dialog vpravo, spusťte aplikaci SnapBridge.

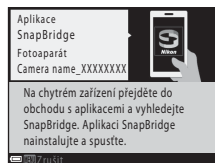

- Postupujte podle pokynů zobrazených ve fotoaparátu a v aplikaci SnapBridge.
- Podrobné informace o používání aplikace SnapBridge naleznete v „Online nápovědě SnapBridge“ (<https://nikonimglib.com/snbr/onlinehelp/en/index.html>).

# Když dojde k problému

## Řešení možných problémů

Pokud fotoaparát nefunguje správně, zkuste před kontaktováním dodavatele nebo autorizovaného servisu společnosti Nikon následující akce.

- Problém je někdy možno vyřešit vypnutím fotoaparátu.
- Nemůžete-li najít odpovídající položku, zkuste se podívat do části „Když dojde k problému“ v podrobném dokumentu „Online návod“ nebo „Návod k použití“ (📖ii) nebo na webu společnosti Nikon pro váš region.

Problém	Příčina/řešení	
Fotoaparát je zapnutý, ale nereaguje.	<ul style="list-style-type: none"><li>• Vyčkejte na ukončení záznamu.</li><li>• Pokud problém přetrvává, vypněte fotoaparát. Pokud se fotoaparát nevypne, vyjměte a znovu vložte baterii nebo baterie. Používáte-li síťový zdroj, odpojte a znovu připojte síťový zdroj. Pamatujte si, že i přes ztrátu aktuálně zaznamenávaných dat nebudou vyjmutím nebo odpojením zdroje energie ovlivněna data, která již byla zaznamenána.</li></ul>	–
Fotoaparát nelze zapnout.	Baterie je vybitá.	3, 4, 27
Fotoaparát se bez upozornění vypne.	<ul style="list-style-type: none"><li>• Fotoaparát se automaticky vypíná z důvodu úspory energie (funkce automatického vypnutí).</li><li>• Fotoaparát a baterie nemusí při nízkých teplotách fungovat správně.</li><li>• Vnitřek fotoaparátu je horký. Nechte vnitřek fotoaparátu vychladnout a fotoaparát poté zkuste znovu zapnout.</li></ul>	10 27 –
Na monitoru ani v hledáčku se nic nezobrazuje.	<ul style="list-style-type: none"><li>• Fotoaparát se automaticky vypíná z důvodu úspory energie (funkce automatického vypnutí).</li><li>• Monitor a hledáček nemohou být zapnuty současně. Přepnutí mezi monitorem a hledáčkem může chvíli trvat.</li><li>• Fotoaparát je připojen k televizoru nebo počítači.</li><li>• Během intervalového snímání nebo při pořizování snímků s dlouhou dobou expozice se může obrazovka vypnout.</li></ul>	10 – – –
Fotoaparát se zahřívá.	Fotoaparát se může zahřát, jestliže je delší dobu používán například k natáčení videosekvencí nebo pokud je používán v horkém prostředí; nejedná se o závadu.	–



# Technické poznámky

## Upozornění

### Upozornění pro zákazníky v Evropě

**VAROVÁNÍ: PŘI POUŽITÍ NESPRÁVNÉHO TYPU BATERIÍ HROZÍ NEBEZPEČÍ VÝBUCHU.**

Tento symbol značí, že elektrické a elektronické vybavení nepatří do komunálního odpadu.

Následující informace jsou určeny pouze uživatelům v evropských zemích:

- Likvidace tohoto výrobku se provádí v rámci tříděného odpadu na příslušném sběrném místě. Výrobek nedávejte do běžného komunálního odpadu.
- Třídění odpadu a recyklace napomáhají ochraně přírodních zdrojů a předcházejí negativním vlivům na lidské zdraví a životní prostředí, ve které by mohla vyústit nesprávná likvidace odpadu.
- Další informace ohledně nakládání s odpadními produkty vám poskytne dodavatel nebo místní úřad.



### POUŽITÉ BATERIE LIKVIDUJTE PODLE POKYŇŮ.

Tento symbol na baterii značí, že baterie nepatří do komunálního odpadu.

Následující informace jsou určeny pouze uživatelům v evropských zemích:

- Likvidace veškerých baterií, bez ohledu na to, zda jsou označeny tímto symbolem či nikoli, se provádí v rámci tříděného odpadu na příslušném sběrném místě. Nelikvidujte baterie společně s běžným komunálním odpadem.
- Další informace ohledně nakládání s odpadními produkty vám poskytne dodavatel nebo místní úřad.



## Poznámky o funkcích bezdrátové komunikace

### Omezení týkající se bezdrátových zařízení

Bezdrátový vysílač, který je součástí tohoto výrobku, odpovídá předpisům pro bezdrátový provoz v zemi prodeje a není určen k použití v jiných zemích (výrobky zakoupené v EU nebo ESVO lze používat kdekoli v EU a ESVO). Za použití v jiných zemích nepřebírá společnost Nikon zodpovědnost. Uživatelé, kteří si nejsou jisti zemí původu produktu, by se měli poradit s místním servisním střediskem společnosti Nikon nebo s autorizovaným servisním zástupcem společnosti Nikon. Toto omezení se týká pouze bezdrátového provozu a nikoli jiného používání produktu.

## **Zabezpečení**

Jednou z výhod tohoto produktu sice je, že umožňuje ostatním, aby se k němu mohli libovolně připojovat za účelem bezdrátové výměny dat kdekoliv v jeho dosahu, pokud byste však neaktivovali zabezpečení, mohlo by dojít k následujícím situacím:

- Odcizení dat: Škodlivé třetí strany mohou vysledovat bezdrátový přenos a odcizit uživatelská ID, hesla a jiné osobní údaje.
- Neoprávněný přístup: Neoprávnění uživatelé mohou získat přístup k síti a změnit data nebo provést jiné škodlivé kroky. Mějte na paměti, že s ohledem na provedení bezdrátových sítí mohou specializované útoky umožnit neoprávněný přístup, i když je aktivováno zabezpečení. Společnost Nikon nenesе zodpovědnost za úniky dat či informace, které mohou nastat při přenosu dat.
- Nepoužívejte síť, k jejichž použití nejste oprávněni, ani pokud se vám zobrazí na chytrém telefonu či tabletu. Mohlo by to být považováno za neoprávněný přístup. Používejte pouze síť, k jejíž používání jste oprávněni.

## **Správa osobních informací a odmítnutí záruk**

- Informace o uživateli zaregistrované a nastavené v zařízení, včetně nastavení připojení bezdrátové sítě LAN a dalších osobních údajů, jsou náchylné ke změnám či ztrátám způsobeným nesprávnou obsluhou, statickou elektřinou, nehodou, poruchou, opravou nebo jinou manipulací. K důležitým informacím si vždy pořizujte oddělené kopie. Společnost Nikon není zodpovědná za jakékoli přímé či nepřímé škody ani za ušlý zisk vyplývající z úprav nebo ztráty obsahu, kterou společností Nikon nelze připsat.
- Před likvidací tohoto výrobku nebo jeho předáním novému majiteli použijte položku → **[Resetovat vše]** v menu nastavení (📖18) k vymazání všech informací o uživateli zaregistrovaných a nastavených v zařízení, včetně nastavení připojení bezdrátové sítě LAN a dalších osobních údajů.
- Společnost Nikon nenesе odpovědnost za škody způsobené neoprávněným používáním tohoto produktu třetími stranami v případě jeho odcizení nebo ztráty.

## **Opatření pro export nebo převážení tohoto produktu do zahraničí**

Výrobek podléhá Nařízením pro správu exportu vlády Spojených států (EAR). Povolení vlády Spojených států není nutné v případě exportu do jiných než následujících zemí, které v době tvorby tohoto dokumentu podléhaly embargu nebo zvláštní kontrole: Kuba, Írán, Severní Korea, Súdán a Sýrie (seznam zemí se může změnit).

## **Upozornění pro zákazníky v Evropě**

### **Prohlášení o shodě (Evropa)**

Společnost Nikon Corporation tímto prohlašuje, že rádiové zařízení typu COOLPIX P950 je v souladu se směrnicí 2014/53/EU.

Úplné znění prohlášení o shodě výrobku s požadavky EU je k dispozici na této internetové adrese: [https://imaging.nikon.com/support/pdf/DoC\\_N1834.pdf](https://imaging.nikon.com/support/pdf/DoC_N1834.pdf).

- Maximální výstupní výkon:
  - Wi-Fi: 9,2 dBm (EIRP)
  - Bluetooth: 7,2 dBm (EIRP)
  - Nízkoenergetické Bluetooth: 7,2 dBm (EIRP)
- Provozní frekvence:
  - Wi-Fi: 2412–2462 MHz (1–11 kanálů)
  - Bluetooth: 2402–2480 MHz
  - Nízkoenergetické Bluetooth: 2402–2480 MHz

## **Péče o produkt**

Kromě upozornění uvedených v části „Pro vaši bezpečnost“ (📖vii–x) dodržujte při používání a uchovávání tohoto zařízení níže uvedené pokyny.

### **Fotoaparát**

#### **Nevystavujte fotoaparát silným nárazům**

Silné fyzické nárazy nebo vibrace mohou způsobit poruchu produktu. Dále se nedotýkejte objektivu ani na něj netlačte.

#### **Výrobek uchovávejte v suchu**

Bude-li přístroj vystaven vysoké vlhkosti nebo ponořen do vody, dojde k jeho poškození.

#### **Nerozebírejte přístroj**

Za žádných okolností fotoaparát nerozebírejte, protože se skládá z mnoha přesných obvodů.

#### **Vyvarujte se náhlých změn teplot**

Náhlé změny teploty, například při vstupu do vyhřáté budovy nebo vycházení z ní v chladné dny, mohou způsobit vytvoření kondenzace uvnitř zařízení. Vzniku kondenzační vlhkosti lze zabránit tak, že přístroj před vystavením náhlé změně teploty vložíte do transportního pouzdra nebo plastového sáčku.

#### **Přístroj udržujte mimo dosah silných magnetických polí**

Přístroj nepoužívejte ani neukládejte v blízkosti zařízení, která vytvářejí silné elektromagnetické záření nebo magnetická pole. Mohlo by dojít ke ztrátě dat nebo k poruše fotoaparátu.

## Nemířte objektivem do slunce

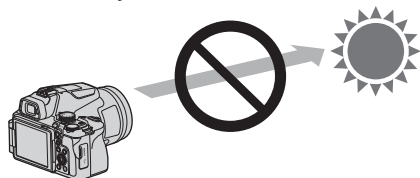

Při fotografování a při odložení fotoaparátu bez nasazené krytky objektivu se vyvarujte míření objektivem do slunce nebo jiného silného zdroje světla. Silné zdroje světla, například sluneční záření, jsou objektivem soustředěny a mohou způsobit deformaci vnitřních dílů objektivu nebo změnu barev nebo vypálení obrazu na obrazovém snímáči. K poškození fotoaparátu může dojít, i když je objektiv namířen na slunce jen několik sekund, a to zejména tehdy, když je objektiv nastaven na dlouhou ohniskovou vzdálenost. Pokud dojde k deformaci vnitřních dílů objektivu, fotoaparát nemusí být schopen provádět řízení expozice.

Pokud dojde ke změně barev nebo vypálení obrazu na obrazovém snímáči, mohou se na snímcích objevit nerovnoměrnosti.

Pokud fotoaparát nepoužíváte, doporučuje se nasadit krytku objektivu.

## Lasery a jiné silné zdroje světla

Nesměřujte lasery ani jiné extrémně silné zdroje světla směrem do objektivu, mohlo by dojít k poškození obrazového snímáče fotoaparátu.

## Před vyjmutím nebo odpojením síťového zdroje či paměťové karty přístroj vypněte

Je-li přístroj zapnutý nebo probíhá-li ukládání či mazání snímků, nevyjímejte baterii. Násilné přerušení napájení za těchto okolností může vést ke ztrátě dat a poškození paměťové karty nebo interních obvodů.

## Poznámky k monitoru

- Monitory (včetně elektronických hledáček) jsou konstruovány s extrémně vysokou přesností; minimálně 99,99% pixelů je funkčních a ne více než 0,01% jich chybí nebo jsou nefunkční. I když mohou tyto zobrazovače obsahovat pixely, které trvale svítí (bílé, červené, modré nebo zelené) nebo trvale nesvítí (černé), neznamená tento jev závadu a na snímky zhotovené zařízením nemá žádný vliv.
- Obraz na monitoru může být při ostrém okolním osvětlení obtížně pozorovatelný.
- Na monitor netlačte, mohlo by dojít k jeho poškození nebo závadě. Při poškození monitoru dejte pozor, abyste se neporanili střepy, zabraňte také kontaktu pokožky, očí a úst s tekutými krystaly z monitoru.

# Baterie

## Pravidla používání

- Baterie může být po použití horká.
- Baterii nepoužívejte při okolních teplotách pod 0°C nebo nad 40°C, mohlo by dojít k poškození nebo poruše.
- Pokud si všimnete jakýchkoli abnormalit, jako je nadměrné teplo, kouř nebo neobvyklý zápach vycházející z baterie, okamžitě přerušete používání přístroje a obraťte se na dodavatele nebo autorizovaný servis společnosti Nikon.
- Když baterii vyjmete z fotoaparátu nebo z volitelné nabíječky baterií, vložte baterii například do igelitového sáčku, aby byla izolována.

## Nabíjení baterie

Před používáním fotoaparátu zkontrolujte stav baterie a v případě potřeby baterii vyměňte nebo nabijte.

- Před použitím baterii nabijte v místnosti při okolní teplotě 5°C až 35°C.
- Vysoká teplota baterie může bránit správnému nebo úplnému dobití baterie a může snižovat výkon baterie. Pozor, baterie může být po použití horká. Před zahájením nabíjení proto vyčkejte, až baterie zchladne.  
Pokud pomocí síťového zdroje/nabíječky nebo počítače nabijíte baterii, která je vložena do tohoto fotoaparátu, při teplotách baterie pod 0°C nebo nad 50°C baterie nebude nabíjena.
- Pokud je baterie zcela nabitá, nepokračujte v jejím nabíjení, protože tak dojde ke snížení výkonnosti baterie.
- Při nabíjení se může teplota baterie zvýšit. Nejedná se však o závadu.

## Používání náhradních baterií

Je-li to možné, mějte při fotografování důležitých událostí po ruce vždy plně nabitou náhradní baterii.

## Používání baterie v chladném prostředí

Za chladných dní se kapacita baterií snižuje. Pokud je za nízké teploty použita skoro vybitá baterie, fotoaparát se nemusí zapnout. Náhradní baterie mějte uložené na teplém místě a v případě potřeby baterii vyměňte. Jakmile se baterie zahřeje, může se částečně obnovit její nabití.

## Kontakty baterie

Nečistoty na kontaktech baterie mohou bránit správné funkci fotoaparátu. Dojde-li ke znečištění kontaktů baterie, otřete je před použitím čistým suchým kouskem látky.

## Nabíjení vybité baterie

Zapínání nebo vypínání fotoaparátu s vloženou vybitou baterií může snížit výdrž baterie. Před použitím vybitou baterii nabijte.

## Skladování baterie

- Pokud se baterie nepoužívá, vždy ji z fotoaparátu nebo volitelné nabíječky baterií vyjměte. Z vložené baterie je stále odebráno malé množství proudu i v případě, že se fotoaparát nepoužívá. Může tak dojít k nadměrnému vybití baterie s následkem úplné ztráty její funkce.
- Používanou baterii doporučujeme nabíjet každých šest měsíců. V případě, že baterii skladujete delší dobu, ji alespoň každých šest měsíců dobijte a než ji opět uskladníte, použijte ji ve fotoaparátu, dokud indikátor nabití nebude ukazovat .
- Vložte baterii například do igelitového sáčku, aby byla izolována, a uložte ji na chladné místo. Baterie musí být uložena na suchém místě s okolní teplotou 15°C až 25°C. Neuchovávejte baterii v horkém nebo extrémně studeném prostředí.

## Výdrž baterie

Pokud významně klesne doba, po kterou si plně nabitá baterie udrží výkon při provozu za pokojové teploty, znamená to, že je nutné baterii vyměnit. Zaupte si novou baterii.

## Recyklace použitých baterií

Dobíjecí baterie recyklujte v souladu s místními předpisy, přičemž nejprve izolujte kontakty samolepicí páskou.

## Síťový zdroj/nabíječka

- Síťový zdroj/nabíječka EH-73P je určen k použití pouze s kompatibilními přístroji. Nepoužívejte s přístroji jiných značek či modelů.
- Nepoužívejte jiný kabel USB než model UC-E21. Při použití jiného kabelu USB než modelu UC-E21 by mohlo dojít k přehřátí, požáru nebo úrazu elektřinou.
- Nikdy nepoužívejte jinou značku ani model síťového zdroje, než je síťový zdroj/nabíječka EH-73P. Nepoužívejte běžně dostupné síťové zdroje USB ani nabíječky pro mobilní telefony. Při nedodržení tohoto pokynu může dojít k přehřátí nebo poškození fotoaparátu.
- Zdroj EH-73P je kompatibilní s elektrickými zásuvkami 100–240 V AC, 50/60 Hz. Při používání v jiných zemích použijte dle potřeby zásuvkový adaptér (běžně dostupný). Další informace o síťových zdrojích vám sdělí vaše cestovní agentura.
- Symboly na tomto výrobku představují následující:  
~ AC (střídavý proud), — DC (stejnsměrný proud),  Zařízení třídy II (Konstrukce výrobku má dvojitou izolaci.)

# Čištění a skladování

## Čištění

Nepoužívejte alkohol, rozpouštědla ani jiné těkavé chemikálie.

Objektiv/ hledáček	Nedotýkejte se prsty skleněných částí. Prach a nečistoty odstraňte pomocí ofukovacího balóнку (malý pryžový balónek s tryskou – ofukování proudem vzduchu). Otisky prstů a usazené nečistoty, které nelze odstranit pomocí ofukovacího balóнку, otřete z objektivu měkkým hadříkem – při otírání postupujte spirálovým pohybem od středu k okrajům. Není-li takové čištění účinné, navlhčete mírně hadřík běžně dostupným prostředkem na čištění objektivů.
Monitor	Prach a nečistoty odstraňte pomocí ofukovacího balóнку. Otisky prstů a jiné usazené nečistoty odstraňte otřením monitoru měkkým, suchým hadříkem. Dbejte na to, abyste na monitor příliš netlačili.
Tělo	Prach, nečistoty a písek odstraňte pomocí ofukovacího balóнку a poté tělo opatrně otřete měkkým, suchým hadříkem. Po použití fotoaparátu na pláži nebo v jiném prostředí, ve kterém se nachází písek nebo prach, otřete písek, prach či sůl hadříkem navlhčeným v čisté vodě a nechte přístroj důkladně oschnout. <b>Pozor, jakékoli cizí objekty uvnitř fotoaparátu mohou vést k poškození, na které se nevztahuje záruka.</b>

## Uchování fotoaparátu

Nebudete-li fotoaparát delší dobu používat, vyjměte z něj baterii. Chcete-li zabránit tvorbě plísní či mikroorganismů, alespoň jednou za měsíc vyjměte fotoaparát z místa, kde je uložen. Fotoaparát zapněte a dříve, než jej opět uložíte, pořídte několik snímků. Fotoaparát neskladujte na žádném z následujících míst:

- Místa, která jsou špatně větraná nebo mají vlhkost vzduchu vyšší než 60%.
- Místa vystavená teplotám nad 50°C nebo pod -10°C.
- V blízkosti zařízení produkujících silná elektromagnetická pole, jako jsou televizory nebo radiopřijímače.

Při skladování baterie dodržujte pokyny v části „Baterie“ (☞27) kapitoly „Péče o produkt“ (☞25).

## Paměťové karty, které lze použít

Fotoaparát podporuje paměťové karty SD, SDHC a SDXC.

- Fotoaparát podporuje rychlost UHS-I.
- K natáčení videosekvencí se doporučuje používat paměťové karty s třídou rychlosti SD 6 nebo vyšší (Video Speed Class V6). Je-li možnost **[Možnosti videa]** nastavena na **[2160/30p]** (4K UHD) nebo **[2160/25p]** (4K UHD), doporučujeme používat paměťové karty s třídou rychlosti UHS 3 (Video Speed Class V30) nebo rychlejší. Používá-li se paměťová karta s nižší třídou rychlosti, může se záznam videosekvence náhle zastavit.
- Pokud používáte čtečku paměťových karet, ujistěte se, že je s vaší paměťovou kartou kompatibilní.
- Informace o funkcích, obsluze a omezeních týkajících se použití získáte od výrobce.

---

## Informace o ochranných známkách

- Windows je registrovaná ochranná známka nebo ochranná známka společnosti Microsoft Corporation ve Spojených státech a/nebo jiných zemích.
- Logotyp *Bluetooth*<sup>®</sup> a loga jsou registrované ochranné známky společnosti Bluetooth SIG, Inc. a jakékoli jejich použití společností Nikon Corporation probíhá v rámci licence.
- Apple<sup>®</sup>, App Store<sup>®</sup>, loga Apple, Mac, OS X, macOS, iPhone<sup>®</sup>, iPad<sup>®</sup>, iPod touch<sup>®</sup> a iBooks jsou ochranné známky nebo registrované ochranné známky společnosti Apple v USA a jiných zemích.
- Android, Google Play a logo Google Play jsou ochranné známky společnosti Google LLC. Robot Android vychází z díla vytvořeného a sdíleného společností Google a je použit v souladu s podmínkami, které jsou popsány v licenci Creative Commons 3.0 Attribution License.
- iOS je ochranná známka nebo registrovaná ochranná známka společnosti Cisco Systems, Inc. ve Spojených státech a jiných zemích a její použití je licencováno.
- Adobe, logo Adobe, Acrobat a Reader jsou registrované ochranné známky nebo ochranné známky společnosti Adobe Systems Incorporated ve Spojených státech a/ nebo jiných zemích.
- Loga SDXC, SDHC a SD jsou ochranné známky společnosti SD-3C, LLC.



- HDMI, logo HDMI a High-Definition Multimedia Interface jsou ochranné známky nebo registrované ochranné známky společnosti HDMI Licensing, LLC.

**HDMI**



- Wi-Fi a logo Wi-Fi jsou ochranné známky nebo registrované ochranné známky sdružení Wi-Fi Alliance.
- Všechny ostatní obchodní názvy produktů uváděné v tomto návodu a další dokumentaci dodávané s produktem Nikon jsou ochranné známky nebo registrované ochranné známky příslušných vlastníků.

Use of the Made for Apple badge means that an accessory has been designed to connect specifically to the Apple products identified in the badge, and has been certified by the developer to meet Apple performance standards. Apple is not responsible for the operation of this device or its compliance with safety and regulatory standards. Please note that the use of this accessory with an Apple product may affect wireless performance.

## **AVC Patent Portfolio License**

Tento produkt je licencován v rámci AVC Patent Portfolio License pro soukromé a nekomerční použití zákazníkem pro (i) kódování videa dle standardu AVC („AVC video“) a/ nebo (ii) dekodování videa AVC, které bylo zakódováno zákazníkem v rámci soukromé a nekomerční činnosti nebo získáno od poskytovatele, který drží licenci na poskytování videa AVC. Licence není udělena ani nesmí být vyvozována pro žádné jiné použití. Další informace je možné získat od společnosti MPEG LA, L.L.C.

Viz <https://www.mpegla.com>.

## **Licence FreeType (FreeType2)**

Některé části tohoto softwaru jsou chráněny autorským právem

© 2012 The FreeType Project (<https://www.freetype.org>). Všechna práva vyhrazena.

## **Licence MIT (HarfBuzz)**

Některé části tohoto softwaru jsou chráněny autorským právem

© 2020 The HarfBuzz Project (<https://www.freedesktop.org/wiki/Software/HarfBuzz>).

Všechna práva vyhrazena.

## Záruční podmínky - Evropský záruční list společnosti Nikon

Vážený zákazníku, Vážená zákaznice společnosti Nikon, děkujeme vám za zakoupení výrobku společnosti Nikon. V případě, že váš výrobek Nikon bude vyžadovat záruční opravu, kontaktujte prodejce, u kterého jste jej zakoupil(a), nebo kontaktujte některou z poboček autorizované servisní sítě Nikon v prodejním regionu společnosti Nikon Europe B.V. (např.: Evropa/ Rusko/ostatní). Podrobnosti viz:  
<https://www.europe-nikon.com/support>

Abyste se vyhnul(a) zbytečným nepříjemnostem, doporučujeme vám přečíst si před kontaktováním prodejce nebo autorizovaného servisu pečlivě návody k obsluze.

Na výrobky společnosti Nikon se vztahuje záruka týkající se veškerých výrobních vad, platná jeden rok od data zakoupení výrobku. Vykáže-li zakoupený výrobek v tomto časovém intervalu závadu v důsledku použití vadného materiálu nebo chyby ve výrobním procesu, bude naší autorizovanou servisní sítí v prodejním regionu společnosti Nikon Europe B.V. při dodržení níže uvedených podmínek zdarma (bez účtování nákladů na práci a materiál) opraven tak, aby splňoval původní specifikace. Společnost Nikon si vyhrazuje právo provést dle vlastního uvážení opravu nebo výměnu výrobku.

- 1.** Tato záruka je poskytována pouze při doložení vyplněného záručního listu a originálu prodejního dokladu obsahujícího datum zakoupení výrobku, typ výrobku a jméno prodejce spolu s výrobkem. Společnost Nikon si vyhrazuje právo odmítnout provedení záruční opravy zdarma v případě, že nelze doložit výše uvedené dokumenty, nebo v případě, že tyto dokumenty obsahují nekompletní informace resp. jsou nečitelné.
- 2.** Tato záruka se nevztahuje na:
  - nutnou údržbu a opravy nebo výměny součástí prováděné v důsledku používání a opotřebení výrobku.
  - modifikace a aktualizace výrobku oproti jeho stavu při zakoupení, popsaného v návodu k obsluze, s výjimkou předchozího písemného souhlasu společnosti Nikon.
  - náklady na dopravu a veškerá rizika při dopravě, související přímo anebo nepřímě se záruční opravou výrobku.

- veškeré škody vzniklé v důsledků změn a dalších úprav výrobku prováděných bez předchozího písemného souhlasu společnosti Nikon pro splnění místních nebo národních technických norem platných v jiné zemi, než pro kterou byl výrobek původně určen a/nebo zhotoven.

**3. Záruční plnění nebude poskytnuto rovněž v případech:**

- poškození výrobku chybným použitím včetně, ale nikoli výhradně, použití výrobku k jinému než určenému účelu a v rozporu s údaji v návodu k obsluze týkajícími se správného použití a údržby výrobku, a/nebo v případě instalace a použití výrobku v rozporu s bezpečnostními standardy platnými v zemi použití výrobku.
- poškození výrobku v důsledku nehody včetně, ale nikoli výhradně, poškození bleskem, vodou, ohněm a chybným nebo nedbalým použitím.
- úpravy, poškození, nečitelnosti nebo úplné absence modelového nebo výrobního čísla výrobku.
- poškození v důsledku oprav a úprav prováděných neautorizovanými organizacemi nebo osobami.
- poškození veškerých systémů, ve kterých je výrobek zabudován nebo se kterými je používán.

**4. Tato záruka neovlivňuje zákonná práva uživatele, přiznaná na základě platných národních zákonů, ani práva uživatele ve vztahu k prodeji, nabytá na základě jejich společné obchodní transakce týkající se zakoupení výrobku.**

**Upozornění:** Přehled veškerých autorizovaných servisních poboček Nikon je k dispozici online prostřednictvím tohoto odkazu (<https://www.europe-nikon.com/service/>).

Reprodukce této příručky, celé či její části, v jakékoli formě (kromě stručných citací v recenzích nebo článcích) bez předchozího písemného svolení společnosti NIKON CORPORATION je zakázána.

**NIKON CORPORATION**

© 2020 Nikon Corporation



CT2E02(1L)  
6MQ0531L-02