

dji OSMO POCKET 3

Uživatelská příručka

v1.0 2023.10

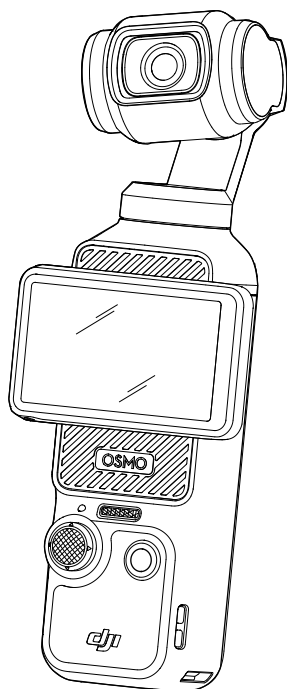



Tento dokument je chráněn autorskými právy společnosti DJI a všechna práva jsou vyhrazena. Pokud společnost DJI neschválí jinak, nejste oprávněni používat nebo umožnit jiným osobám používat tento dokument nebo jakoukoli jeho část formou reprodukce, převodu nebo prodeje dokumentu. Uživatelé by se měli na tento dokument a jeho obsah odkazovat pouze jako na pokyny k používání DJI UAV. Tento dokument je zakázáno používat k jiným účelům.

Vyhledávání klíčových slov

Chcete-li nalézt určité téma, vyhledejte klíčová slova, například „baterie“ či „instalace“. Pokud ke čtení tohoto dokumentu používáte program Adobe Acrobat Reader, stiskněte v případě systému Windows klávesy Ctrl + F a v případě počítače Mac klávesy Command + F.

Přechod na téma

Úplný seznam témat si prohlédněte v obsahu. Kliknutím na téma přejdete do příslušného oddílu.

Tisk tohoto dokumentu

Tento dokument podporuje tisk ve vysokém rozlišení.

Použití této příručky

Vysvětlivky

 Důležité informace

 Tipy a triky

Čtěte před použitím

Před použitím kamery DJI™ Osmo Pocket 3 si přečtěte následující dokumenty.

1. Bezpečnostní pokyny
2. Příručka rychlého zprovoznění
3. Uživatelská příručka

Doporučujeme podívat se na všechna výuková videa na oficiálním webu DJI nebo v aplikaci DJI Mimo a před prvním použitím si přečíst bezpečnostní pokyny. Nezapomeňte si přečíst stručný návod k použití, další informace naleznete v této Uživatelské příručce.

Stáhněte si aplikaci DJI Mimo a podívejte se na instruktážní videa

Naskenujte QR kód, stáhněte si aplikaci DJI Mimo a podívejte se na výuková videa.



iOS 12.0
nebo vyšší



Android 8.0
nebo vyšší

Obsah

Použití této příručky	3
Vysvětlivky	3
Čtěte před použitím	3
Stáhněte si aplikaci DJI Mimo a podívejte se na instruktážní videa	3
Úvod	5
Přehled	5
Příslušenství	6
První použití	9
Vložení karty microSD	9
Aktivace	10
Zapnutí	10
Nabíjení baterie	11
Základní operace	12
Funkce tlačítek	12
Ovládání dotykového displeje	13
Stavová dioda LED	21
Používání produktu	21
Nastavení režimu snímání	21
Výběr režimu gimbalu	23
Používání funkce ActiveTrack	24
Používání režimu Smart Gimbal	24
Přenos souborů	26
Režim webové kamery	26
Připojení mikrofonu	27
Aplikace DJI Mimo	31
Stahování aplikace DJI Mimo	31
Připojení k aplikaci DJI Mimo	32
Domovská obrazovka aplikace DJI Mimo	32
Zobrazení kamery	33
Údržba	34
Aktualizace firmwaru	34
Skladování	34
Poznámky k použití	36
Volitelné příslušenství (není součástí dodávky)	36
Specifikace	38

Úvod

DJI Osmo Pocket 3 je ruční gimbal kamera s třísosou mechanickou stabilizací, která dokáže natáčet stabilní a plynulá videa v nejrůznějších situacích. 1" senzor CMOS zajišťuje vysoce kvalitní záznam s nízkou úrovní hluku v prostředích s vysokým kontrastem. 10bitový barevný režim D-Log M navíc nabízí příjemnější vnímání barev a větší dynamický rozsah, což je praktické při korekci barev během dodatečného zpracování.

Otočný dotykový displej kamery Osmo Pocket 3 umožňuje uživatelům kontrolovat živý náhled kamery, spouštět záznam otočením, upravovat nastavení klepnutím a lze jej také použít k přepínání mezi vodorovným a svislým režimem snímání. Kamera Osmo Pocket 3 disponuje vestavěnou sadou tří mikrofonů, která dokáže efektivně omezit zvuky větru a zaznamenávat stereofonní zvuk. Podporuje také připojení externích mikrofonů a monitorovacích sluchátek. Uživatelé si mohou užívat více možností díky celé řadě volitelného příslušenství, jako je například rukojeť Osmo Pocket 3 se 1/4" šňůrkou, bateriová rukojeť Osmo Pocket 3, mini stojan Osmo a širokoúhlý objektiv Osmo Pocket 3.

Přehled

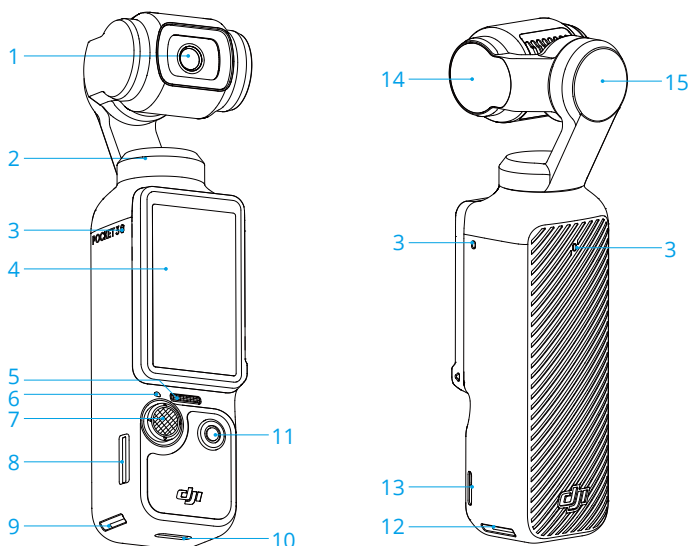

- | | | |
|-------------------------------------|--------------------------------|---------------------------------|
| 1. Kamera | 6. Stavová dioda LED | 12. Slot pro rychlé uvolnění II |
| 2. Motor panoramatického přejíždění | 7. Pákový ovladač 5D | 13. Otvor pro lanko |
| 3. Mikrofony* | 8. Slot na kartu microSD | 14. Motor náklonu |
| 4. Otočný dotykový displej | 9. Slot pro rychlé uvolnění I | 15. Motor otáčení |
| 5. Reproduktor | 10. Port USB-C | |
| | 11. Tlačítko spouště/nahrávání | |

* V zájmu dosažení vyšší kvality zvuku NEBLOKUJTE při natáčení videa mikrofony.

Příslušenství

Rukojeť Osmo Pocket 3 se 1/4" šňůrkou

Rukojeť Osmo Pocket 3 se 1/4" šňůrkou (zde se dále označuje jen jako „rukojeť“) umožňuje pohodlnější držení při pořizování záznamu.* Při upevňování připojte rukojeť k portu USB-C ve spodní části kamery Osmo Pocket 3. Port USB-C na zadní straně rukojeti lze použít k nabíjení nebo k připojení externích zvukových zařízení jako kabelová digitální sluchátka, kabelové mikrofony a bezdrátový přijímač mikrofonu.

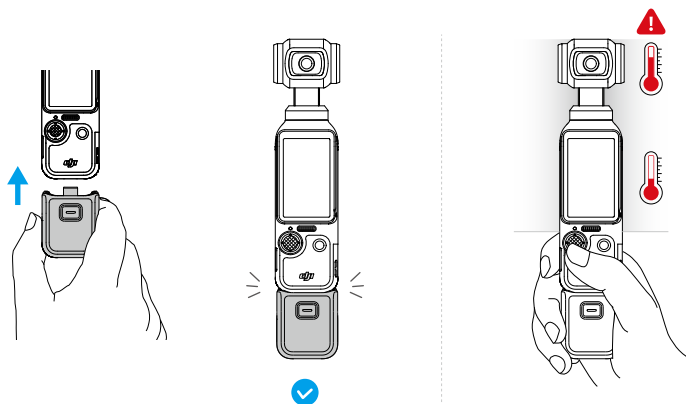

* Kameru Osmo Pocket 3 držte, jak ukazuje obrázek. Po delším natáčení videí ve vysokém rozlišení se může horní část kamery silně zahřát. **NEDRŽTE** zařízení příliš vysoko, abyste se vyhnuli vysokým teplotám.

Při odpojování stiskněte a podržte uvolňovací tlačítko na rukojeti a rukojeť odpojte.

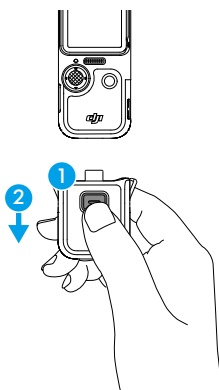

Bateriová rukojeť Osmo Pocket 3

Bateriová rukojeť Osmo Pocket 3 (zde se dále označuje jen jako „bateriová rukojeť“) má vestavěnou 950mAh baterii, která dokáže při připojení ke kameře Osmo Pocket 3 výrazně prodloužit provozní dobu. Při upevňování připojte bateriovou rukojeť k portu USB-C ve spodní

části kamery Osmo Pocket 3. Bateriová rukojeť musí být pevně připojena a svorky po obou stranách musí být zajištěné. Stav nabití bateriové rukojeti můžete po upevnění sledovat na otočném dotykovém displeji. Port USB-C na zadní straně bateriové rukojeti lze použít k nabíjení nebo k připojení externích zvukových zařízení jako kabelová digitální sluchátka, kabelové mikrofony a bezdrátový přijímač mikrofonu.

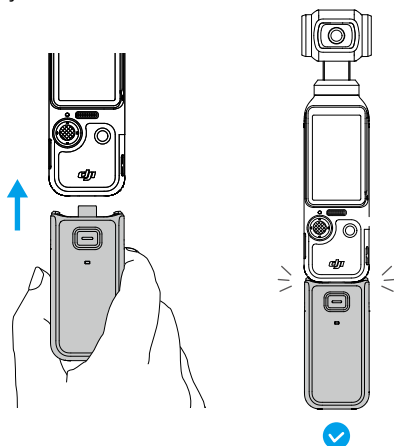

Při odpojování stiskněte a podržte uvolňovací tlačítko na bateriové rukojeti a rukojeť odpojte. Po odpojení bateriové rukojeti stiskněte jednou uvolňovací tlačítko, abyste pomocí stavové diody LED ověřili úroveň nabití baterie.

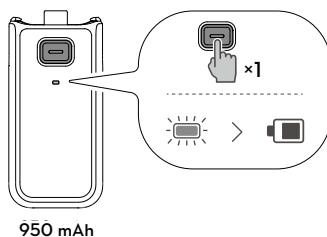

Stavová dioda LED	Úroveň nabití baterie
Svíí červeně 3 s a zhasne	0–19 %
Svíí žlutě 3 s a zhasne	20–49 %
Svíí zeleně 3 s a zhasne	50–100 %
Bliká zeleně	Nabíjení
Zhasnuta	Plně nabitó

- ⚠ Při použití s externími zvukovými zařízeními se ujistěte, že je bateriová rukojeť nabitá.
- Ujistěte se, že je bateriová rukojeť řádně izolována, abyste zabránili nebezpečí požáru. ZAMEZTE pádům a nárazům bateriové rukojeti.
- K nabíjení bateriové rukojeti se doporučuje používat přenosnou nabíječku DJI 65W nebo DJI 30W USB-C (není součástí dodávky).

- ⚠️ • Pokud port USB-C blokuje cizí předmět, uvolněte port USB-C proudem vzduchu, měkkým kartáčkem nebo jinými nástroji a cizí předmět vyjměte. Port čistěte směrem zevnitř ven.
 - Bateriová rukojeť není vodotěsná. NEUPUSŤTE ji do vody ani na ni nelijte žádnou tekutinu.
 - Pokud se bateriová rukojeť nebude 10 a více dnů používat, vybijte baterii na 50 %, abyste prodloužili její životnost.
-

Širokoúhlý objektiv Osmo Pocket 3

Připojením magnetického širokoúhlého objektivu Osmo Pocket 3 ke kameře podle obrázku dosáhnete širšího úhlu snímání se 108° FOV a ekvivalentní ohniskovou vzdáleností 15 mm.



- ☀️ • S připojeným širokoúhlým objektivem bude kamera směřovat stejným směrem jako dotykový displej, když je vypnutý. V tomto stavu je možné ruční gimbal kameru uložit přímo do ochranného pouzdra Osmo Pocket 3. Širokoúhlý objektiv můžete také odpojit a uložit na vyhrazené místo v ochranném pouzdře Osmo Pocket 3.
 - ⚠️ • Širokoúhlý objektiv je malý předmět. Uchovávejte jej mimo dosah dětí, aby nedošlo k jeho spolknutí.
 - Objektiv kamery a obě strany širokoúhlého objektivu udržujte v čistotě. Čočku může poškrábat prach nebo písek a širokoúhlý objektiv může následně odpadnout.
-

Mini stojan Osmo

Rukojeť i bateriová rukojeť mají na spodní části otvor na šroub o velikosti 1/4", který lze použít k montáži mini stojanu Osmo. Mini stojan umožňuje, aby kamera Osmo Pocket 3 stála na plochem povrchu a pořízovala záznam z pevné pozice.

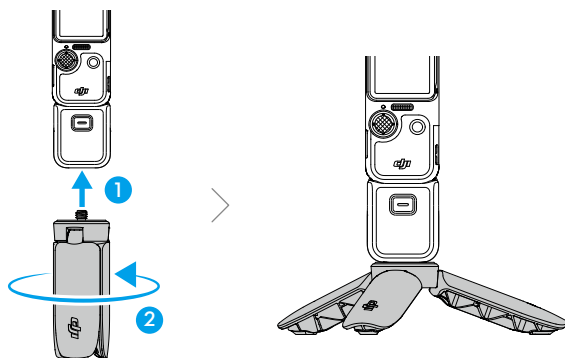

První použití

Vložení karty microSD

Záběry pořízené na kameře Osmo Pocket 3 mohou být uloženy pouze na kartě microSD (není součástí dodávky). Kvůli vysokým rychlostem čtení a zápisu, které jsou nezbytné pro videodata ve vysokém rozlišení, je vyžadována karta microSD s rychlostním stupněm UHS-I 3. Další informace najdete v seznamu doporučených karet microSD v části Specifikace.

Vložte kartu microSD do slotu pro kartu microSD podle obrázku. Kartu microSD vyjmete tak, že na ni jemně zatlačíte, aby se částečně vysunula.

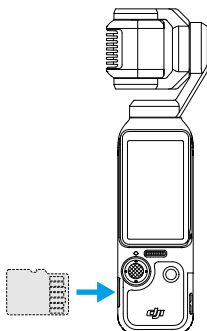

Fotografie a videa lze přenést do mobilního zařízení nebo počítače. Další informace naleznete v oddílu Přenos souborů.

Zapnutí

Kameru Osmo Pocket 3 zapnete otočením dotykového displeje ve směru hodinových ručiček nebo stisknutím tlačítka spuštění/nahrávání. Pokud je v ovládací nabídce povolena funkce Otáčení displeje a záznam, začne kamera Osmo Pocket 3 pořizovat záznam, jakmile otočíte dotykový displej a kameru zapnete. Režim pořizování záznamu podléhá volbě uživatele v nastaveních funkce Screen Rotate & Capture (Otáčení displeje a záznam). Po skončení natáčení se kamera automaticky vypne, pokud zůstane dvě sekundy v nečinnosti. Místo toho mohou uživatelé kameru vypnout tak, že na jednu sekundu stisknou tlačítko spouště/nahrávání nebo otočí dotykový displejem proti směru hodinových ručiček.

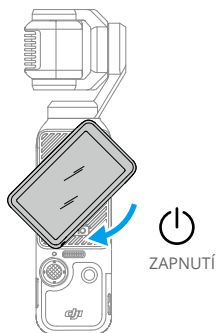

- Funkci vypnutí otočením displeje lze nakonfigurovat následovně:
 1. Přejetím od horní části displeje směrem dolů vstupte do ovládací nabídky.
 2. Klepněte na ikonu nastavení.
 3. Přejděte dolů a klepněte na možnost Rotate screen to power off (Vypnout otočením displeje). Poté vyberte možnost Now (Hned), 2 s nebo Never (Nikdy).
 - a. Když je zvolena možnost Now (Hned), kamera se vypne okamžitě poté, co dotykovým displejem otočíte proti směru hodinových ručiček.
 - b. Když je zvolena možnost 2 s, po otočení dotykového displeje se zobrazí upozornění s dotazem, jestli se má pokračovat v záznamu. Pokud volbu neprovedete do 2 sekund, kamera se vypne.
 - c. Když je zvolena možnost Never (Nikdy), bude kamera po otočení displeje dále natáčet.

Aktivace

Před prvním použitím nezapomeňte kameru aktivovat pomocí aplikace DJI Mimo. Při aktivaci postupujte podle níže uvedených kroků:

1. Kameru zapnete otočením dotykového displeje ve směru hodinových ručiček nebo stisknutím tlačítka spuštění/nahrávání.
2. Na mobilním zařízení povolte Wi-Fi a Bluetooth.
3. Na mobilním zařízení spusťte aplikaci DJI Mimo, klepnutím na ikonu  se připojte ke kameře a poté podle uvedených pokynů kameru aktivujte.

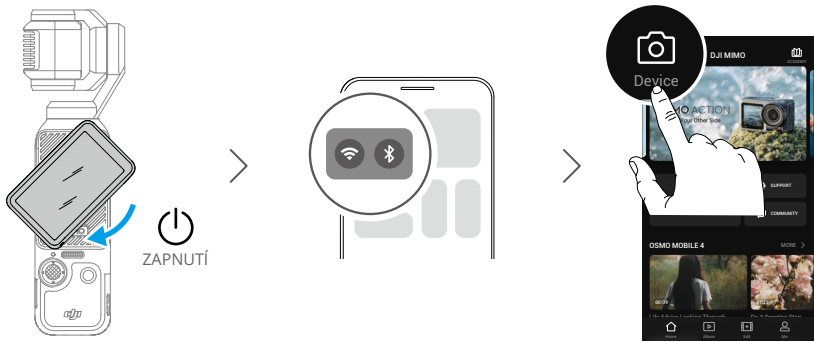

Podrobnější informace o používání aplikace najdete v části Aplikace DJI Mimo.

- ☀️ • Pokud vás aplikace DJI Mimo po aktivaci vyzve k aktualizaci firmwaru, klepnutím na upozornění aktualizujte firmware na nejnovější verzi, aby se vám lépe natáčelo. Před aktualizací firmwaru musí být úroveň nabití baterie vyšší než 15 %.

Nabíjení baterie

Pomocí kabelu PD Type-C na Type-C (je součástí dodávky) připojte nabíječku USB-C (není součástí dodávky) k portu USB-C ve spodní části zařízení Osmo Pocket 3. Doporučuje se používat přenosnou nabíječku DJI 65W, DJI 30W USB-C nebo jiné nabíječky USB-C Power Delivery. Při nabíjení ve vypnutém stavu je stav nabití možné sledovat na dotykovém displeji. Nabití baterie na 80 % trvá zhruba 16 minut a plně nabití 32 minut.*

* Testováno v laboratorních podmínkách s nabíječkou DJI 65W PD (prodává se samostatně).

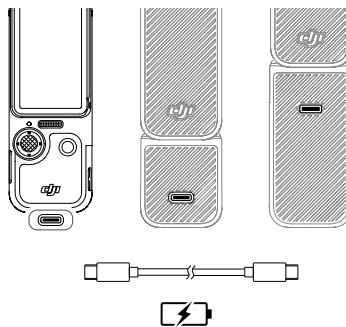

Když je připojena rukojeť nebo bateriová rukojeť, použijte k nabíjení port USB-C na zadní straně rukojeti.

- ☀️ • Pokud je upevněna bateriová rukojeť, nezačne se bateriová rukojeť nabíjet, dokud nebude plně nabitá baterie ruční gimbal kamery.

Základní operace

Funkce tlačítek

Tlačítko spouště/nahrávání

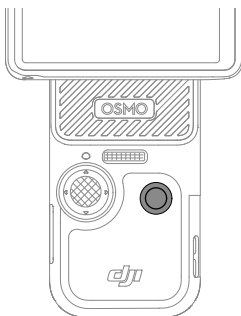

Provoz	Popisy
V živém náhledu stiskněte jednou	Pořízení fotografie nebo spuštění/zastavení záznamu.
Při vypnutí stiskněte jednou	Zapnutí
Stiskněte a podržte 1 sekundu	Vypnutí

Pákový ovladač 5D

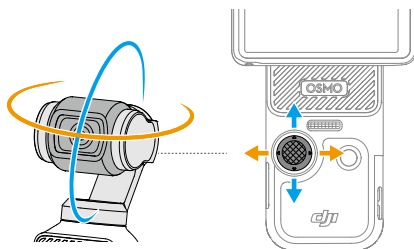

Provoz	Popisy
Jedno stisknutí	Zpět
Dvě stisknutí	Opětovné vycentrování gimbalu.
Tři stisknutí	Přepnutí kamery mezi předním a zadním pohledem.
Zatlačení vlevo nebo vpravo	Ovládání kamery v ose panoramatického přejíždění.
Zatlačení nahoru nebo stažení dolů	Ovládání náklonu nebo přiblížení kamery.
Stisknutí a podržení	Uzamčení gimbalu.

Ovládání dotykového displeje

Po zapnutí ruční gimbal kamery se na dotykovém displeji zobrazí živý náhled a další informace, jako je režim pořizování snímků, úroveň nabití baterie a informace o kartě microSD. Pro interakci s ruční gimbal kamerou klepněte na dotykový displej nebo po něm přejeďte prstem.

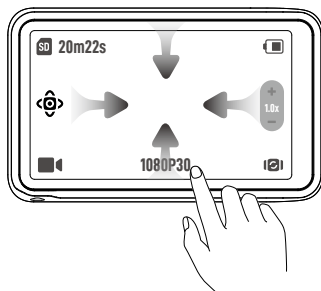

Jedno klepnutí: klepnutím na ikonu zvolte funkce jako režim smart gimbal a otáčení kamery. Klepnutím na živý náhled proveďte zaostření a bodové měření.

Dvě klepnutí: zvolte objekt pro funkci ActiveTrack v živém náhledu.

Přejetí od horního okraje displeje směrem dolů: vstupte do ovládacího menu.

Přejetí od spodního okraje displeje směrem nahoru : nastavte parametry snímání jako poměr stran, časovač odpočítávání a rozlišení.

Přejetí od levého okraje směrem doprava: vstupte do přehrávání a podívejte se na poslední pořízený záznam.

Přejetí od pravého okraje směrem doleva: upravte parametry obrazu a zvuku.

Zobrazení kamery

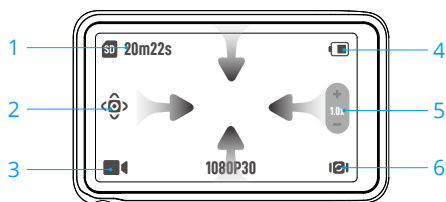

1. Informace o úložné kapacitě

SD 20m22s : zobrazuje zbývající počet fotografií nebo dobu trvání videa, které lze pořídit nebo nahrát podle aktuálního režimu snímání. Ikona se zobrazí, pouze pokud je vložena karta microSD.

2. Režim smart gimbal

Smart Gimbal : klepnutím vyberete režim smart gimbal podle popisu na displeji. Tato funkce je dostupná pouze v režimu Video. Podrobnější informace najdete v části Používání režimu smart gimbal.

3. Režimy pořizování snímků

Mode : klepnutím na ikonu a přejetím prstu vyberte režim snímání z možností Panorama, Photo (Foto), Video, Low-Light (Slabé osvětlení), Slow Motion (Zpomalený pohyb) a Timelapse (Časosběr). Další informace naleznete v části Nastavení režimu snímání.

4. Úroveň nabití baterie

Battery : zobrazuje aktuální stav nabití baterie. Klepnutím na ikonu zobrazíte podrobnější informace. Když je připojena bateriová rukojeť Osmo Pocket 3, klepnutím na ikonu zobrazíte úroveň nabití baterie ruční gimbal kamery a bateriové rukojeti.

5. Přiblížení

Zoom : klepnutím přepnete funkci posuvníku mezi přiblížením kamery a náklonem kamery. Když se posuvník změní na ikonu **Zoom**, přetažením posuvníku nastavte přiblížení kamery. Pohybem pákového ovladače 5D nahoru a dolů nastavte náklon kamery. Když se posuvník změní na ikonu **Roll**, přetažením posuvníku nastavte náklon kamery. Pohybem pákového ovladače 5D nahoru a dolů nastavte přiblížení kamery.

6. Otáčení gimbalu

Roll : klepnutím přepnete mezi zaměřením kamery dopředu a dozadu.

Přejetí prstem dolů – ovládací menu

Přejetím od horní části displeje směrem dolů vstupte do ovládací nabídky.

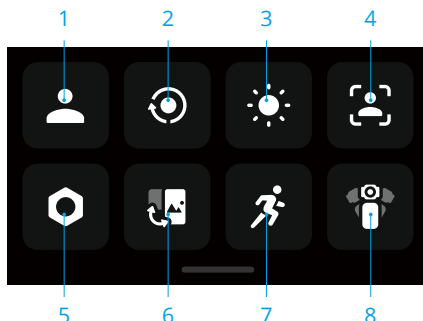

1. Vlastní režim

Klepnutím vytvářejte a spravujte vlastní režimy. Uložte parametry snímání do vlastního režimu, který pak můžete použít přímo pro snímání podobných scén. Uživatelé mohou uložit až pět vlastních režimů.

2. Otáčení displeje a záznam

Když je povolena tato funkce, spustí se pořizování záznamu, jakmile otočíte dotykový displej ve směru hodinových ručiček, abyste zapnuli kameru.

Je to nejrychlejší způsob, jak začít se záznamem a nikdy nepropást ani chvilku z akce. Režim pořizování záznamu nastavíte při povolení možnosti Otáčení displeje a záznam. Režim pořizování záznamu lze nastavit na Poslední nastavení, Video, Časosběr, Nedostatek světla a Vlastní. Po skončení natáčení se kamera automaticky vypne, pokud zůstane dvě sekundy v nečinnosti.

- ☀️ • Jakmile uživatel zahájí záznam prostřednictvím otočení displeje, může displej otočit proti směru hodinových ručiček a dosáhnout následujícího:
 - a. Pokud je orientace záznamu nastavena na automatické otáčení nebo na šířku, záznam se zastaví a kamera se po dvou sekundách vypne.
 - b. Pokud je orientace záznamu nastavena na výšku, bude záznam pokračovat.

3. Jas

Jas nastavíte klepnutím a posunutím posuvníku.

4. FT (Selfie)

Při povolení této funkce kamera automaticky rozpozná váš obličej a bude jej sledovat, aby zajistila nejlepší úhel pro selfie.

5. Nastavení

Položka	Popisy
Wireless Microphone (Bezdrátový mikrofon)	Klepnutím a zvolením možnosti TX1 nebo TX2 se pomocí Bluetooth spojíte s bezdrátovým mikrofonem. Po úspěšném připojení lze nastavit související parametry. Upozorňujeme, že připojení pomocí Bluetooth je podporováno pouze u vysílače DJI Mic 2. Další informace naleznete v oddílu Připojení mikrofonu.

Gimbal Startup Direction (Počáteční směr gimbalu)	<p>Nastavte směr, kterým kamera míří při zapnutí.</p> <p>Dopředu: kamera se otočí a bude mířit směrem od uživatele.</p> <p>Dozadu: kamera se otočí a bude mířit směrem k uživateli.</p> <p>Poslední nastavení: pokud je režim gimbalu nastaven na možnost Follow (Následování) nebo Tilt Locked (Naklánění uzamčeno), bude kamera mířit dopředu nebo dozadu. Pokud je gimbal v režimu FPV, kamera se otočí tak, aby měla stejnou orientaci jako při posledním vypnutí.</p>
Rotate screen to power off (Vypnutí otočením displeje)	<p>Pokud je funkce povolena, lze kameru vypínat otočením dotykového displeje, když se nepořizuje záznam.</p>
Selfie Flip (Otočení selfie)	<p>Umožňuje dosáhnout lepšího efektu selfie automatickým zrcadlovým otočením obrazu.</p>
OTG Connection (Připojení OTG)	<p>Klepněte na OTG Connection (Připojení OTG) a připojte ruční gimbal kameru k zařízení Android pomocí kabelu PD Type-C na Type-C (je součástí dodávky). Po připojení můžete zobrazovat a přenášet fotografie a videa prostřednictvím alba zařízení nebo správy souborů. Poznámka: Připojení OTG je k dispozici pouze v případě, že zařízení Android podporuje připojení OTG.</p>
Wireless Connection (Bezdrátové připojení)	<p>Klepnutím zkontrolujte informace o bezdrátovém připojení, vyberte frekvenci Wi-Fi a resetujte připojení Wi-Fi. Připojte kameru k aplikaci DJI Mimo bezdrátově a aktualizujte verzi firmwaru.</p>
Wearable Mode (Nositelný režim)	<p>Poté, co je funkce povolena, se kamera otočí a uzamkne v režimu selfie a režim gimbalu se změní na Tilt Locked (Naklánění uzamčeno).</p> <p>Dvojitým klepnutím na displej gimbal znovu vycentrujete. Přejetím prstu směrem nahoru nositelný režim ukončíte. V nositelném režimu se doporučuje používat gimbal kameru spolu s rozšiřujícím adaptérem Osmo Pocket 3 (není součástí dodávky), abyste dosáhli lepšího výsledku snímání z vlastního pohledu.</p>
Gimbal Calibration (Kalibrace gimbalu)	<p>Klepnutím a potvrzením kalibrujte gimbal. Kalibrace dokáže redukovat kolísání způsobené lidskou chybou či blízkým magnetickým rušením. Během kalibrace gimbal kameru NEDRŽTE. Musíte ji umístit na stabilní a plochý povrch.</p>
Joystick Speed (Rychlost pákového ovladače)	<p>Nastavte rychlost přiblížení a rychlost otáčení gimbalu, kterou ovládá pákový ovladač 5D. Vyšší hodnota znamená vyšší citlivost odezvy.</p>
Video Compression (Kompresce videa)	<p>Klepnutím nakonfigurujete formát kódování videa. Výchozí hodnotou je efektivita (HEVC). Je možné vybrat kompatibilitu (H.264). Pokud je vybrána možnost Efficiency (Efektivita), budou videa kódována v HEVC s menší velikostí souboru. Pokud je vybrána možnost Compatibility (Kompatibilita), budou videa kódována ve formátu H.264 s vyšší kompatibilitou.</p>

Sounds (Zvuky)	Klepnutím nastavte hlasitost.
Grid (Mřížka)	Klepnutím zobrazíte na fotografiích nebo videích v živém náhledu čáry mřížky, které pomáhají vyrovnat fotoaparát ve svislém a vodorovném směru.
Anti-flicker (Ochrana proti blikání)	Klepnutím vyberte možnost Anti-flicker frequency (Frekvence proti blikání) pro snížení blikání způsobeného zářivkami nebo televizními obrazovkami při snímání v interiéru. Frekvenci ochrany proti blikání volte podle frekvence elektrické sítě v příslušné oblasti. Výchozí frekvence ochrany proti blikání je nastavena na hodnotu Auto (Automatická).
Timecode (Časový kód)	Klepnutím nastavte časový kód kamery. Resetujte časový kód nebo synchronizujte se systémovým časem. Časový kód kamery může synchronizovat také synchronizátor časových kódů pomocí portu USB-C.
Naming Management (Správa názvů)	Klepnutím upravíte pravidla pro pojmenování složek a souborů v úložišti.
Scrn Off When Rec (Displej je vypnutý při nahrávání)	Klepnutím nastavíte čas. Po zahájení nahrávání se displej po nastaveném čase vypne. Nahrávání tím nebude ovlivněno.
Auto Power Off (Automatické vypnutí)	Klepnutím nastavíte čas. Kamera se automaticky vypne, když není v nastaveném čase v provozu.
LEDs (LED kontrolky)	Klepnutím přepnete stav diody LED na Zapnuto nebo Vypnuto.
Continue Last Livestream (Pokračovat v posledním živém přenosu)	Klepnutím budete pokračovat v živém přenosu podle nastavení posledního živého přenosu. Upozorňujeme, že funkce Livestream (Živý přenos) je k dispozici pouze v aplikaci DJI Mimo.
Language (Jazyk)	Klepnutím nastavíte jazyk.
Format (Formát)	Klepnutím a přjetím naformátujete kartu microSD. Formátováním se trvale odstraní všechna data na kartě microSD. Před formátováním nezapomeňte zálohovat všechna potřebná data.
Factory Reset (Obnovení továrního nastavení)	Klepnutím obnovíte původní tovární nastavení kamery. Tím se odstraní všechna aktuální nastavení a kamera se obnoví do původního továrního nastavení a restartuje se.
Device Info (Informace o zařízení)	Klepnutím zobrazíte informace jako název zařízení, sériové číslo, verze firmwaru a příručka rychlého zprovoznění. Klepnutím na položku Export Log (Export protokolu) vyexportujete protokol na kartu microSD.
Compliance Info (Informace o shodě)	Klepnutím zobrazíte informace o shodě.

6. Přepnutí mezi režimem na šířku a na výšku.

Klepněte a vyberte orientace snímání: Auto-Rotation (Automatické otáčení), Landscape (Na šířku) a Portrait (Na výšku).

7. Rychlost otáčení

Klepnutím nastavíte rychlost sledování gimbalu.

8. Režimy gimbalu

Klepnutím vyberte režim gimbalu: Follow (Následování), Tilt Locked (Naklánění uzamčeno) a FPV. Další informace naleznete v části Výběr režimu gimbalu.

Přejetí prstem nahoru – Nastavení parametrů

Přejetím prstem od spodní části displeje nahoru nastavíte parametry pro jednotlivé režimy snímání.

Režimy pořizování snímků	Nastavení
Panorama	Vyberte 180° nebo panoramatickou fotografii 3×3 a nastavte časovač odpočítávání.
Photo (Fotografie)	Nastavte poměr stran a časovač odpočítávání.
Video	Nastavte rozlišení videa, frekvenci snímků a poměr stran.
Low-Light (Slabé osvětlení)	Nastavte rozlišení videa a snímkovou frekvenci.
Slow Motion (Zpomalený pohyb)	Nastavte rozlišení videa a poměr rychlosti.
Timelapse (Časoběh)	Vyberte možnost Hyperlapse (Časoběh v pohybu), Timelapse (Časoběh) nebo Motionlapse (Časoběh z různých umístění). Klepnutím na pravý horní roh nastavte rozlišení a snímkovou frekvenci.

Přejetí směrem doprava – přehrávání

Přejetím od levého okraje displeje směrem doprava zobrazíte poslední pořízený záznam. Chcete-li se vrátit do živého náhledu, přejedte od pravého okraje displeje doleva.

♥ Po připojení k aplikaci DJI Mimo lze z nabídky Oblíbení v albu DJI Mimo zobrazit oblíbené fotografie nebo videa.

♡ Klepnutím označíte položky jako oblíbené.

🗑️ Smažete fotografii nebo video.

Přejetí směrem doleva – nastavení obrazu

Přejetím prstem od pravého okraje obrazovky doleva vstoupíte do nastavení obrazu a zvuku. Klepněte na PRO a nastavte profesionální parametry. V různých režimech pořizování snímků lze nastavit různé parametry, jak je uvedeno v tabulce níže.

Režimy pořizování snímků	Režim PRO							
	Exposure (Expozice)	White Balance (Vyvážení bílé barvy)	Format (Formát)	Focus Mode (Režim ostření)	Image Adjustment (Úprava obrazu)	Glamour Effects (Kouzelné efekty)	Colors (Barvy)	Audio Parameters (Parametry zvuku)
Panorama	✓	✓	✓	✓				
Photo (Fotografie)	✓	✓	✓	✓				
Video	✓	✓		✓	✓	✓	✓	✓
Low-Light (Slabé osvětlení)	✓	✓		✓		✓		✓
Slow Motion (Zpomalený pohyb)	✓	✓		✓	✓			✓
Timelapse (Časoběr)	✓	✓	✓	✓				
Hyperlapse (Časoběr v pohybu)	✓	✓		✓	✓			✓
Motionlapse (Časoběr z různých umístění)	✓	✓	✓					

V níže uvedené tabulce najdete podrobné informace o nastavení jednotlivých parametrů.

Expozice	K dispozici jsou režimy Auto a M (manuální).
White Balance (Vyvážení bílé barvy)	K dispozici jsou režimy AWB (Automatické vyvážení bílé barvy) a M (manuální).
Format (Formát)	Při pořizování panoramatické fotografie je možné nastavit formát jako JPEG nebo JPEG+RAW. Při klasickém fotografování jsou k dispozici formáty JPEG a JPEG+RAW. V režimu Timelapse (Časoběr) a Motionlapse (Časoběr z různých umístění) může být formátem video, Video+JPEG, nebo Video+RAW.

Focus Mode (Režim ostření)	<p>Single (Jednorázový): Automatické ostření funguje jednorázově, což je vhodné k zachycování nehybných předmětů.</p> <p>Continuous (Stálý): Automatické ostření bude fungovat stále, což je vhodné k zachycování pohybujících se předmětů.</p> <p>Product Showcase Mode (Režim předvádění produktů): Zaostřuje na předměty v popředí, což je vhodné k zobrazení předmětů blíže ke kameře. Režim předvádění produktů je dostupný pouze v režimu Video.</p>
Image Adjustment (Úprava obrazu)	<p>V režimech Video, Slow Motion (Zpomalený pohyb) a Hyperlapse (Časosběr v pohybu) lze pro optimální kvalitu obrazu upravit ostrost a redukci šumu.</p>
Glamour Effects (Kouzelné efekty)	<p>Zapnutí nebo vypnutí kouzelných efektů. Po aktivaci si může uživatel efekt zobrazit prostřednictvím aplikace DJI Mimo a upravit jej. Záznam stažený pomocí aplikace DJI Mimo je možné automaticky přikrášlit.</p>
Colors (Barvy)	<p>Existují tři možnosti: Normal (Normální), HLG a D-Log M.</p> <ul style="list-style-type: none">• Možnost D-Log M je určena k profesionální gradaci barev při následných úpravách. U záznamu s vysokým kontrastem nebo velkým množstvím barev (např. zahrada, pole apod.) dokáže rozšířit dynamický rozsah pro ladění více barev při následných úpravách. 10bitová hloubka barev umožňuje plynulejší barevný přechod.• Režim HLG provádí záznam se širokým dynamickým rozsahem a barevným gamutem, který lze zobrazit na televizoru nebo monitoru kompatibilním s HLG.
Audio Parameters (Parametry zvuku)	<p>V režimech snímání Video, Low-Light (Slabé osvětlení), Slow Motion (Zpomalený pohyb) a Hyperlapse (Časosběr v pohybu) je možné nastavit parametry Channel (Kanál), Wind Noise Reduction (Redukce šumu větru), Directional Audio (Směrový zvuk) a Gain (Zesílení).</p> <ul style="list-style-type: none">• Channel (Kanál): vyberte možnost Stereo nebo Mono.• Wind Noise Reduction (Redukce šumu větru): pokud je tato funkce povolena, kamera sníží hluk větru zachycený vestavěným mikrofonom. Poznámka: Funkce Wind Noise Reduction (Redukce šumu větru) nefunguje při připojení k externímu mikrofону.• Directional Audio (Směrový zvuk): pokud je vybrána možnost Front (Přední), vestavěný mikrofon zlepší příjem zvuku před kamerou. Když je vybrána možnost Front and Back (Přední a zadní), vestavěný mikrofon zvýrazní záznam zvuku na přední a zadní straně kamery. Když je vybrána možnost All (Vše), budou se zaznamenávat zvuky ze všech směrů kolem kamery. Funkce směrového zvuku není podporována, když se používají externí mikrofony.• Gain (Zesílení): je-li připojen externí mikrofon, lze upravit zesílení vstupu mikrofону.

Stavová dioda LED

Stavovou diodu LED je možné zapnout a vypnout z nastavení kamery.

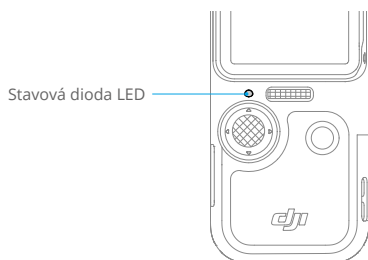

Způsob blikání	Popisy
Svídí nepřetržitě zeleně	Připraveno k použití
Dočasně vypnuto	Požízování fotografií
Bliká pomalu červeně	Nahrávání videa
Tříkrát rychle blikne červeně	Vypíná se nebo se chystá vypnout z důvodu vybití baterie
Střídavě bliká červeně a zeleně	Aktualizace firmwaru

Používání produktu

Nastavení režimu snímání

Klepněte na ikonu a přejetím prstu vyberte režim snímání.

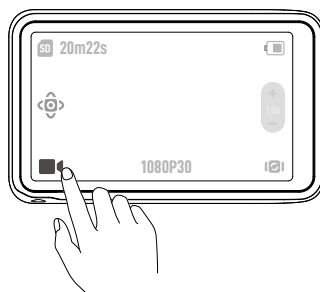

Režimy pořizování snímků	Popisy
Panorama	<p>Pořízení panoramatické fotografie s ultra širokým úhlem pohledu. Kamera pořídí sérii fotografií z pohledu v rámci FOV a poté z nich složí panoramatickou fotografii.</p> <p>Dostupné jsou dva panoramatické režimy: 180° a 3×3.</p> <p>Pokud je vybrán režim 180°, kamera pořídí čtyři vodorovné snímky směrem zleva doprava a sestaví z nich panoramatickou fotografii.</p> <p>Pokud je vybrán režim 3×3, pořídí kamera devět fotografií z různých směrů a sestaví z nich výslednou panoramatickou fotografii.</p>
Take a photo (Pořízení fotografie)	Pořídte fotografii nebo odpočítávanou fotografii.
Video	Nahrajte video.
Low-Light (Slabé osvětlení)	Když je zvolen tento režim, kamera automaticky inteligentně upraví parametry expozice tak, aby zlepšila kvalitu obrazu v prostředí se slabým osvětlením.
Slow Motion (Zpomalený pohyb)	Podporuje 4x nebo 8x zpomalené natáčení videa. V režimu Slow Motion (Zpomalený pohyb) kamera nahrává video s vysokou snímkovou frekvencí a při přehrávání zpomalí záznam na 4x nebo 8x běžné rychlosti. Funkce Slow Motion (Zpomalený pohyb) zachytí detaily, které nejsou viditelné pouhým okem, což je ideální na záběry rychlé akce. Upozorňujeme, že videa v režimu zpomaleného pohybu neobsahují zvuk. Zvukový soubor se uloží jako samostatný soubor se stejnou cestou jako soubor videa, který je možné přenést do počítače.
Timelapse (Časoběr)	<p>Vyberte z možností Hyperlapse (Časoběr v pohybu), Timelapse (Časoběr) nebo Motionlapse (Časoběr z různých umístění). V tomto režimu kamera převede dlouhé události na krátká videa tím, že v nastavených intervalech pořídí snímek videa.</p> <ul style="list-style-type: none"> • Funkci Hyperlapse (Časoběr v pohybu) použijte k nahrávání plynulých časoběrných videí, když je kamera v pohybu (například v autě nebo při držení v ruce). • Funkci Timelapse použijte k záznamu časoběrných videí, když je fotoaparát nasazen a nehybný. Tři předvolby v režimu Timelapse jsou určeny pro typické scény, jako jsou Crowds (Davy), Clouds (Mraky) a Sunsets (Západy slunce). Uživatelé mohou také optimalizovat interval a dobu trvání záznamu časoběrných videí. • Režim Motionlapse (Časoběr z různých umístění) umožňuje pohybovat se mezi přednastavenými pozicemi a zaznamenávat časoběrné video z různých úhlů. Časoběr podporuje pohyb LTR (Zleva doprava), RTL (Zprava doleva) a Vlastní. Pro variantu Custom Motion (Vlastní pohyb) vyberte dvě až čtyři polohy a gimbal se postupně přesune do každé z nich.

Výběr režimu gimbalu

Přejetím od horní části displeje směrem dolů vstupte do ovládací nabídky. Klepnutím na ikonu vyberete režim gimbalu.

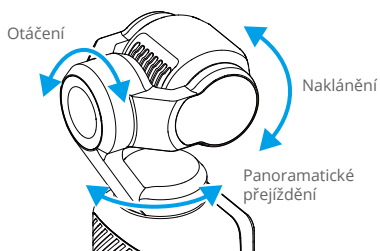
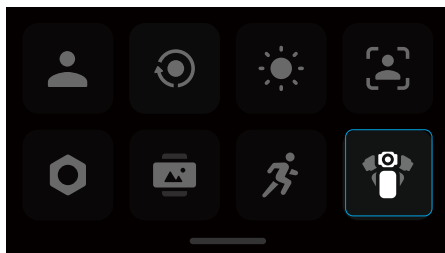

Follow (Následování)

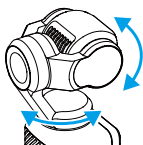

Ve výchozím nastavení je vybrán režim následování. V tomto režimu se osy panoramatického přejíždění a naklání řídí podle pohybu rukojeti, zatímco osa otáčení zůstává neměnná. Tento režim je vhodný pro většinu situací, včetně vlogů a selfie videí.

Tilt Locked (Naklání uzamčeno)



V tomto režimu následuje pouze osa panoramatického přejíždění, zatímco osa naklání je uzamčena a osa otáčení zůstává neměnná. Tento režim je vhodný např. pro situace, kdy se pozice kamery střídá mezi vysokou a nízkou.

FPV

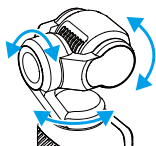



V tomto režimu se kamera volně otáčí a následuje pohyb rukojeti. Tento režim je vhodný pro situace, kdy se pozice kamery neustále otáčí a kamera není příliš stabilní.

Používání funkce ActiveTrack

V režimu fotografování nebo videa dvakrát klepněte na dotykový displej, vyberte objekt a povolte funkci ActiveTrack. Tentokrát bude gimbal kamera automaticky následovat vybraný objekt. Funkci ActiveTrack ukončíte stisknutím pákového ovladače 5D nebo klepnutím na dotykový displej.

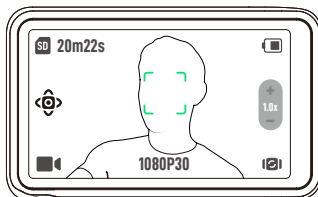
Když je povolena funkce FT (Selfie), bude kamera automaticky rozpoznávat váš obličej a sledovat jej, jakmile se otočí, aby pořídila selfie, a pomůže tak zajistit nejlepší úhel pro selfie.



 Funkce ActiveTrack není k dispozici v následujících situacích:

- Když je jako režim snímání zvolena možnost Panorama, Low-Light (Slabé osvětlení), Slow motion (Zpomalený pohyb) (1080P 8X/4K 4X), Timelapse (Časosběr) a Motionlapse (Časosběr z různých umístění).
- Když je povolena funkce SpinShot.

Používání režimu Smart Gimbal

V režimu Video vyberte klepnutím na ikonu režim smart gimbal a opětovným klepnutím jej ukončete. Součástí režimu Smart gimbal jsou následující tři režimy.

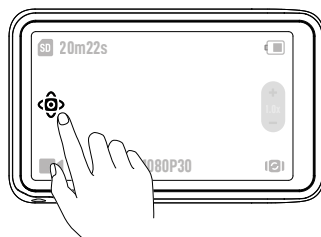

Face Auto-Detect Mode (Režim automatického rozpoznání obličeje)



Kamera bude automaticky sledovat obličej nejbližší ke středu pohledu kamery.

Dynamic Framing Mode (Režim dynamického snímkování)

Vyberte pozici objektu v živém náhledu na základě zlatého řezu nebo pravidla třetin pomocí pákového ovladače 5D. Poté, co se objekt objeví v rámečku, stisknutím pákového ovladače objekt sledujte a současně jej udržujte ve zvolené pozici.

Režim SpinShot

Kamera se bude při snímání automaticky otáčet o 90° nebo 180°.

- Když je vybrána varianta 90°, stisknutím pákového ovladače 5D nebo klepnutím na ikonu aktivujete režim SpinShot s nastavením 90°. Kliknutím na ikonu  aktivujete otočení kamery o 90° proti směru hodinových ručiček podél osy otáčení, a kliknutím na ikonu  aktivujete otočení kamery o 90° ve směru hodinových ručiček podél osy otáčení.

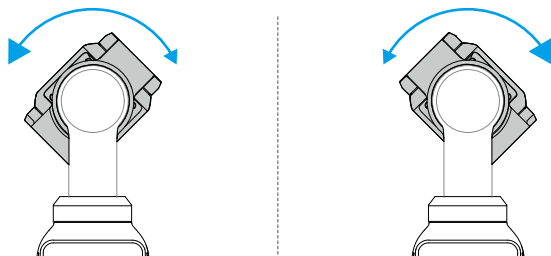

- Když je vybrána varianta 180°, stisknutím pákového ovladače 5D nebo klepnutím na ikonu  aktivujete režim SpinShot s nastavením 180°. Kamera se nejprve znovu vycentruje a zamíří nahoru a poté se otočí o 180° po ose panoramatického přejíždění.

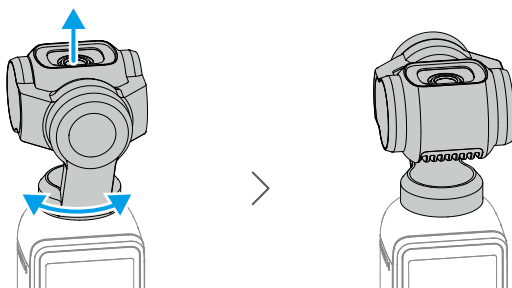

Přenos souborů

Přenos souborů do telefonu

Připojte kameru Osmo Pocket 3 k aplikaci DJI Mimo a klepnutím na ikonu Přehrávání zobrazte náhled fotografií a videí. Kliknutím na , stáhnete fotografie a videa. Fotografie a videa lze sdílet přímo z DJI Mimo na platformách sociálních médií.

Přenos souborů do počítače

Zapněte kameru Osmo Pocket 3 a připojte ji k počítači pomocí kabelu USB-C. Po připojení k počítači se objeví překryvné okno. Klepnutím na možnost Transfer File/OTG Connection (Přenést soubor/Připojení OTG) stáhněte soubory z ruční gimbalu kamery do počítače. Při přenosu souboru nemůže fotoaparát pořizovat fotografie ani nahrávat videa.

Pokud chcete zařízení pouze nabíjet, vyberte možnost Cancel (Zrušit).

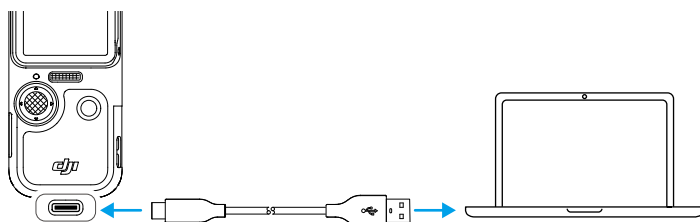

-  Pokud dojde k přerušení přenosu souboru, připojte zařízení k počítači znovu.

Připojení OTG pro přenos souborů

V případě zařízení Android podporujících připojení OTG lze soubory přenášet z kamery do zařízení Android pomocí připojení OTG.

Připojte kameru k zařízení Android pomocí kabelu PD Type-C na Type-C (je součástí dodávky). Připojte do portu USB-C na kameře Osmo Pocket 3. Po připojení můžete zobrazovat a přenášet fotografie a videa z kamery prostřednictvím alba zařízení Android nebo správy souborů.

-  Pokud kamera nedokáže automaticky rozpoznat zařízení Android pomocí připojení OTG, přejeďte prstem od horní části obrazovky dolů a vstupte do ovládacího menu. Klepněte na nabídku Settings (Nastavení) > OTG Connection (Připojení OTG) a pomocí kabelu PD Type-C na Type-C připojte kameru k zařízení.

Režim webové kamery

Kamera Osmo Pocket 3 může fungovat jako webová kamera na počítači. Zapněte zařízení a připojte je k počítači pomocí kabelu USB. Zařízení přejde do režimu USB. Klepnutím na možnost Webcam (Webová kamera) přejděte do režimu webové kamery a zařízení bude

fungovat jako vstupní zařízení webové kamery. Ve spodní části displeje se zobrazí nápis Webcam (webová kamera). Stisknutím tlačítka spouště/záznamu spustíte nahrávání. Přejetím prstem od pravého okraje displeje směrem doleva zobrazíte parametry jako Expozice, vyvážení bílé barvy a Režim ostření. Po ukončení režimu webové kamery si uživatelé mohou prohlédnout nahraná videa.

Připojení mikrofonu

Kameru Osmo Pocket 3 lze propojit s externím mikrofonem, včetně mikrofonu DJI Mic, DJI Mic 2 nebo jakýchkoli digitálních USB-C mikrofonů třetích stran, které podporují 48K/16 bitů.

Připojení k mikrofonu DJI Mic 2

Přehled vysílače mikrofonu DJI Mic 2

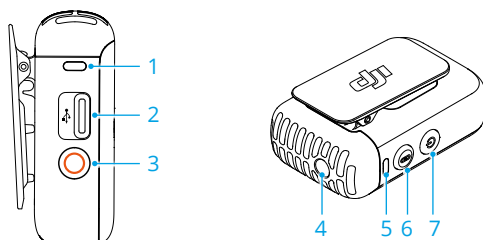

1. Kontrolka LED záznamu

Signalizuje stav záznamu vysílače.

2. Datový port (USB-C)

Slouží k nabíjení a kopírování zvukových souborů nebo aktualizaci firmwaru po připojení k počítači.

3. Tlačítko nahrávání

Jedním stisknutím zahájíte či ukončíte nahrávání v režimu samostatného nahrávání.

4. Vstup TRS 3,5 mm

Slouží k připojení externího mikrofonu. **NEPŘIPOJUJTE** mikrofon k napájecímu zdroji 24 V nebo 48 V.

5. Systémová stavová dioda LED

Signalizuje stav záznamu systému vysílače.

6. Propojovací tlačítko

Stisknutím a podržením na dvě sekundy spustíte připojení pomocí Bluetooth.

7. Tlačítko napájení

Zapnout nebo vypnout lze stisknutím a podržením tlačítka po dobu dvou sekund. Jedním stisknutím aktivujete či deaktivujete potlačení šumu.

Stavové kontrolky LED vysílače mikrofonu DJI Mic 2

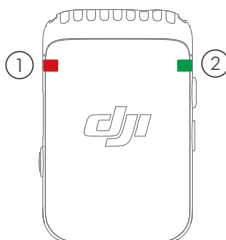

① Kontrolka LED stavu záznamu

Způsob blikání	Popisy	
—	Svítlí nepřetržitě červeně	Vysílač provádí záznam nezávisle.
	Zhasnuta	Vysílač neprovádí záznam nezávisle.

② Kontrolka LED stavu systému

Způsob blikání	Popisy	
·····	Bliká pomalu zeleně	Vyhrazený stav
—	Svítlí nepřetržitě modře	Připojeno pomocí Bluetooth
·····	Bliká pomalu modře	Připraveno na připojení pomocí Bluetooth
·····	Bliká rychle modře	Spárování
—	Svítlí nepřetržitě žlutě	Potlačení hluku je povoleno, když je vysílač propojený se zařízením Bluetooth.
·····	Bliká žlutě	Potlačení hluku je povoleno, když není vysílač propojený se zařízením Bluetooth.

Popisy úrovně nabití baterie

—	Svítlí nepřetržitě červeně	0-10 %
·····	Bliká pomalu zeleně	0-25 %
· ·	Bliká dvakrát zeleně	26-50 %
··· ···	Bliká třikrát zeleně	51-75 %
··· ··· ···	Bliká čtyřikrát zeleně	76-99 %
	Zhasnuta	Plně nabitá

Připojení vysílače mikrofonu DJI Mic 2

Připojení k mikrofonu DJI Mic 2 (zde dále jen „vysílač“) provedete podle níže uvedeného postupu.

1. Přejetím od horní části displeje směrem dolů vstupte do ovládacího menu. Klepněte na ikonu nastavení a vyberte možnost Wireless Mic (Bezdrátový mikrofon) > TX1/TX2 a kamera

je připravena na propojení s vysílačem.

- Zapnutí provedte stisknutím a podržením tlačítka napájení po dobu dvou sekund.
- Ověřte si, že je vysílač při zapnutí v režimu připojení Bluetooth. Když je indikátor stavu systému vysílače zelený, stisknutím a podržením tlačítka nahrávání na tři sekundy přepněte do režimu připojení Bluetooth.
- Stiskněte a na dvě sekundy podržte propojovací tlačítko na vysílači, vysílač začne vyhledávat zařízení Bluetooth v blízkosti. Během tohoto procesu indikátor stavu systému vysílače rychle modře bliká.
- Když je vysílač s kamerou úspěšně propojený, bude indikátor stavu systému nepřerušovaně modře svítit. Stav připojení mohou uživatelé zobrazit podle výzvy na displeji. Stisknutím tlačítka propojení na vysílači spusťte/zastavte nahrávání a zároveň použijte vysílač pro zvuk.



- Kamera Osmo Pocket 3 je s vysílačem mikrofonu DJI Mic 2 propojena, když jsou zakoupeny společně jako sestava. Vysílač se při zapnutí dokáže s kamerou propojit automaticky.
- Kameru Osmo Pocket 3 je možné propojit až se dvěma vysílači mikrofonu DJI Mic 2 současně.

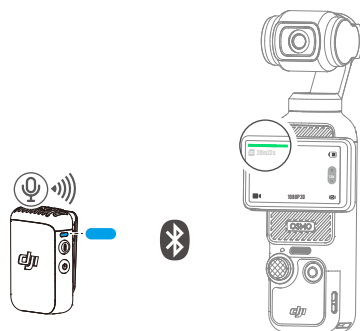

Když je vysílač propojen s kamerou Osmo Pocket 3, přejeďte prstem z horní části displeje směrem dolů a otevřete ovládací menu. Klepněte na ikonu nastavení. Přejeďte dolů a klepnutím na nabídku Wireless Microphone (Bezdrátový mikrofon) upravte zvukové parametry vysílače.

Parametry zvuku	Popisy
Monitor Volume (Hlasitost monitoru)	Klepnutím na parametr Hlasitost monitoru aktivujete posuvník hlasitosti. Posunutím lišty nastavíte hlasitost externích sluchátek pro monitorování.
LED	Když je parametr povolený, kontrolky LED stavu záznamu a stavu systému vysílače budou normálně blikat. Když není povolený, kontrolky LED se vypnou.
Vibration (Vibrace)	Jakmile je parametr aktivovaný, vysílač bude v níže uvedených případech vibrovat. <ul style="list-style-type: none"> Zapnutí: krátkodobě vibruje Vypnutí: dlouhodobě vibruje Nezávislé spuštění záznamu: krátkodobě vibruje Nezávislé ukončení záznamu: dvakrát zavibruje Zapnutí/vypnutí potlačení šumu: krátkodobě vibruje Zapnutí/vypnutí zvuku: krátkodobě vibruje

<p>Audio-to-video Sync (Synchronizace zvuku s videem)</p>	<p>Když je parametr povolený, bude vysílač nezávisle zaznamenávat zvukové audio soubory, zatímco kamera natáčí video. Zaznamenaný zvukový formát vysílače je 24bitový monofonní formát WAV. Při nahrávání po delší dobu bude zvukový soubor každých 30 minut automaticky rozdělen. Až se naplní úložiště, přestane vysílač pořizovat záznam.</p>
<p>Low Cut (Pásmová propust nízké frekvence)</p>	<p>Když je parametr povolený, bude vysílač automaticky filtrovat zvuky s nízkou frekvencí (pod 150 Hz), takže nahrávky budou čistší.</p>
<p>32-Bit Float Recording (32bitová nahrávka float)</p>	<p>Když je parametr povolený, může vysílač nezávisle nahrávat zvukové soubory ve 32bitovém formátu float, který poskytuje větší dynamický rozsah při korekci zvuku během následného zpracování.</p>
<p>Format Transmitter 1/Transmitter 2 (Formátovat Vysílač 1/ Vysílač 2)</p>	<p>Klepnutím naformátujete vysílač 1 nebo vysílač 2. Formátování trvale vymaže veškerá data na vysílači 1 nebo vysílači 2. Před formátováním nezapomeňte zálohovat všechna potřebná data.</p>
<p>Transmitter Version (Verze vysílače)</p>	<p>Zobrazí verzi firmwaru vysílače.</p>

Připojení k mikrofону DJI Mic

Mikrofon DJI Mic připojte ke kameře podle postupu uvedeného níže:

1. Zapněte přijímač a vysílač mikrofону DJI Mic a zkontrolujte, zda jsou propojeny.
2. Pomocí adaptéru USB-C mobilního telefonu (je součástí dodávky) připojte přijímač k portu USB-C na kameře. Po připojení se na dotykovém displeji kamery zobrazí vstupní lišta hlasitosti.
3. Stisknutím tlačítka propojení na vysílači spusťte nahrávání a zároveň použijte vysílač pro zvuk. Opětovným stisknutím propojovacího tlačítka záznam ukončíte.

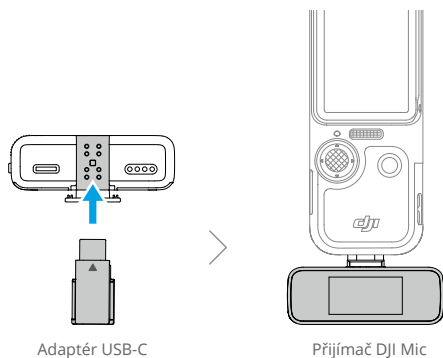

Adaptér USB-C

Přijímač DJI Mic

- ☀ • Vysílač a přijímač jsou ve výchozím nastavení propojeny. Pokud jsou vysílač a přijímač odpojeni, postupujte podle jedné z níže uvedených metod propojení.
 - a. Umístěte vysílač a přijímač do nabíjecího pouzdra, aby došlo k automatickému propojení.
 - b. Zapněte vysílač a přijímač, stiskněte a podržte tlačítko propojení na vysílači, na displeji přijímače posuňte prstem dolů, vyberte možnost Settings (Nastavení), projděte ji a klepnutím na položku Link Device (Propojit zařízení) spusťte propojení. Stavová kontrolka svítí trvale zeleně, což signalizuje, že propojení proběhlo úspěšně.

Aplikace DJI Mimo

Při používání s aplikací DJI Mimo mohou uživatelé sledovat aktuální pohled kamery, nastavovat parametry kamery a ovládat kameru prostřednictvím mobilního zařízení. Aplikace DJI Mimo umožňuje uživateli využít gimbál na maximum díky funkcím, jako je přenos, úpravy a sdílení souborů a živé přenosy Wi-Fi.

Stahování aplikace DJI Mimo

Chcete-li si aplikaci stáhnout a nainstalovat, vyhledejte v obchodě App Store nebo Google Play výraz DJI Mimo nebo naskenujte QR kód.





iOS 12.0
nebo vyšší



Android 8.0
nebo vyšší

Připojení k aplikaci DJI Mimo

1. Zapněte kameru Osmo Pocket 3.
2. Na mobilním zařízení povolte Wi-Fi a Bluetooth.
3. Spusťte aplikaci DJI Mimo, klepněte na ikonu  a podle pokynů připojte kameru Osmo Pocket 3.

 • Když je kamera Osmo Pocket 3 propojena s vysílačem mikrofonu DJI Mic 2 a pracuje ve frekvenčním pásmu Wi-Fi 2,4 GHz, nemůže se aplikace DJI Mimo ke kameře Osmo Pocket 3 připojit. Buď změňte frekvenční pásmo Wi-Fi kamery Osmo Pocket 3 na 5,8 GHz nebo vysílač mikrofonu DJI Mic 2 před připojením k aplikaci DJI Mimo odpojte.





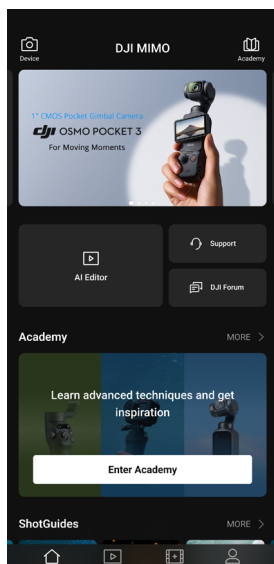

-  • Pokud při připojení k aplikaci DJI Mimo nastane problém, postupujte podle níže uvedených kroků:
- a. Ujistěte se, že je na mobilním zařízení povoleno připojení Wi-Fi i Bluetooth.
 - b. Ujistěte se, že je aplikace DJI Mimo aktualizovaná na nejnovější verzi firmwaru.
 - c. Přejetím od horního okraje displeje směrem dolů vstupte do ovládacího menu, klepněte na ikonu nastavení a vyberte možnost Wireless Connection (Bezdrátové připojení) > Reset Connection (Resetovat připojení). Kamera resetuje všechna připojení a hesla Wi-Fi.

Domovská obrazovka aplikace DJI Mimo

Spusťte aplikaci DJI Mimo a vstupte na domovskou obrazovku.



 **Device (Zařízení):** klepnutím se připojte ke kameře Osmo Pocket 3. Po připojení DJI Mimo vstoupí do zobrazení kamery.

-  **Academy (Akademie):** po klepnutí sledujte výukové materiály a zobrazte příručky.
-  **AI Editor (Editor AI):** nabízí několik šablon na úpravu fotografií či videí.
-  **Home (Domů):** klepnutím se vrátíte na domovskou obrazovku.
-  **Album:** spravujte a zobrazujte záznam z mobilního zařízení nebo zařízení DJI.
-  **Editor:** klepnutím můžete upravovat fotografie nebo videa na kameře Osmo Pocket 3 nebo je importovat na mobilní zařízení a upravovat je na něm.
-  **Profile (Profil):** zaregistrujte se nebo se přihlaste k účtu DJI. Klepnutím na ikonu nastavení získáte přístup k dalším nastavením.

Zobrazení kamery



Zobrazení kamery se liší v závislosti na různých režimech snímání. Toto zobrazení kamery je pouze orientační.

Ostření a bodové měření zahájíte klepnutím na dotykový displej. Funkci ActiveTrack aktivujete výběrem a přetažením na dotykovém displeji.

1. **Home (Domů):** klepnutím se vrátíte na domovskou obrazovku.
2. **Wi-Fi:** zobrazuje připojení Wi-Fi.
3. **Battery Level (Úroveň nabití baterie):** zobrazuje aktuální úroveň nabití baterie gimbalu kamery.
4. **microSD Card Information (Informace o kartě microSD):** zobrazuje zbývající počet fotografií, které lze pořídit, nebo dobu trvání videa, kterou lze nahrát podle aktuálního režimu snímání.
5. **Camera Rotate (Otáčení kamery):** klepnutím přepnete mezi zaměřením kamery dopředu a dozadu.
6. **Gimbal Recenter (Opětovné vycentrování gimbalu):** klepnutím gimbal znovu vycentrujete.
7. **Shutter/Record Button (Tlačítko spouště/nahrávání):** klepnutím pořídíte fotografii nebo spustíte nahrávání videa.

8. **Gimbal Settings (Nastavení gimbalu):** klepnutím nastavíte režimy gimbalu a rychlost otáčení.
9. **Shooting Modes (Režimy pořizování záznamu):** klepnutím změníte režim pořizování záznamu.
10. **Playback (Přehrávání):** klepnutím zobrazíte náhled natočeného záznamu na gimbal kameře i mobilním zařízení a můžete jej spravovat.
11. **Screen Mirroring (Zrcadlové otočení displeje):** klepnutím zrcadlově otočíte pohled kamery.
12. **Virtual Joystick (Virtuální pákový ovladač):** pohybem pákovým ovladačem doleva a doprava otočíte kameru v ose panoramatického přejíždění; pohybem nahoru a dolů ovládáte naklonění kamery.
13. **Zoom (Přiblížení):** zobrazuje aktuální poměr přiblížení. Položte dva prsty na displej a pohybem od sebe obraz přiblížíte a pohybem k sobě jej oddálíte.
14. **Settings (Nastavení):** pro vybraný režim pořizování záznamu vyberte režim Basic (Základní) nebo PRO a nastavte příslušné parametry. Po aktivaci funkce PRO jsou k dispozici další nastavení, například FOV, Exposure (Expozice) a White Balance (Vyvážení bílé barvy). Různé režimy pořizování záznamu mají různá nastavení a parametry.
15. **Glamour Effects (Kouzelné efekty):** klepnutím povolíte nebo zakážete kouzelné efekty a nastavíte příslušné parametry.
16. **Parameters Settings (Nastavení parametrů):** klepnutím nastavíte parametry pro každý z režimů pořizování záznamu, jako je rozlišení videa a snímková frekvence.
17. **Shooting Parameters (Parametry pořizování záznamu):** v režimu PRO klepnutím nastavíte parametry jako EV, Shutter (Závěrka) a ISO.

Údržba

Aktualizace firmwaru

Firmware zařízení aktualizujte prostřednictvím aplikace DJI Mimo.

Před aktualizací firmwaru musí být úroveň nabití baterie vyšší než 15 %. Propojte zařízení s aplikací DJI Mimo. Pokud je k dispozici nový firmware, aplikace DJI Mimo zobrazí výzvu. Klepněte na výzvu a aktualizujte firmware podle pokynů na displeji. Aktualizace trvá přibližně dvě minuty.

Skladování

Kameru Osmo Pocket 3 můžete skladovat v ochranném pouzdře Osmo Pocket 3 nebo v brašně na přenášení Osmo Pocket 3.

Používání ochranného pouzdra Osmo Pocket 3

Ruční gimbal kameru vypněte. Uložte ji do ochranného pouzdra dotykovým displejem směrem dolů, jak ukazuje ilustrace. Není třeba odpojovat rukojeť. Ochranné pouzdro má místa vyhrazená na filtr černé mlhy Osmo Pocket 3 (A), širokoúhlý objektiv Osmo Pocket 3 (B) a vysílač mikrofonu DJI Mic 2 (C).

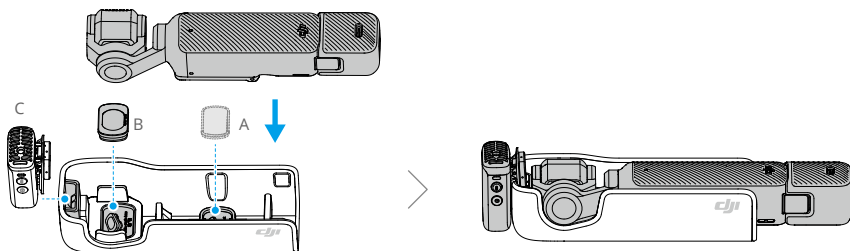

- ☀️ • Abyste zabránili zbytečnému poškození gimbálu a displeje, uložte kameru Osmo Pocket 3 do ochranného pouzdra správně.

Používání brašny na přenášení Osmo Pocket 3

Gimbal kameru vypněte a zařízení uložte do brašny na přenášení tak, jak je uvedeno. Brašna na přenášení je speciálně upravena na uložení sady Osmo Pocket 3 Creator Combo a veškerého příslušenství.

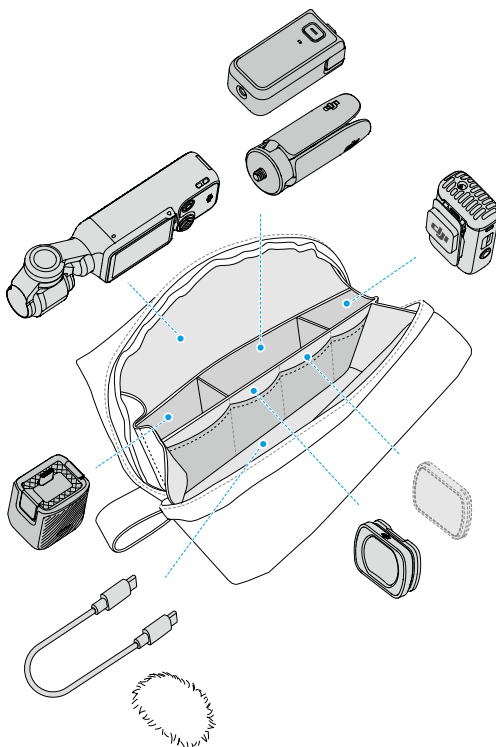

Poznámky k použití

1. Choulostivé komponenty uvnitř zařízení mohou být při nárazu poškozeny, čímž může dojít k závadě gimbalu. Při manipulaci s nimi buďte opatrní. Produkt nevystavujte písku a prachu, abyste zařízení ochránili.
2. Při zapnutí zařízení se ujistěte, že gimbalu nic nepřekáží.
3. NEUPRAVUJTE často ručně zámek osy, abyste nezpůsobili jeho závadu.
4. Ruční gimbal kamera není odolná vůči vodě. NEPOLIJTE ruční gimbal kameru žádnou tekutinou ani nepoužívejte tekuté čisticí prostředky. K čištění ruční gimbal kamery používejte pouze měkký suchý hadřík.
5. NEZAKRÝVEJTE oblast odvodu tepla ruční gimbal kamery, která se může během používání zahřát, ani se jí NEDOTÝKEJTE. Když se kamera přehřeje, přestane natáčet.
6. NEPOUŽÍVEJTE zařízení v prostředích s vysokým rozsahem vibrací – neupevňujte je například na řídítka motocyklu nebo kola. Jinak se mohou systém kamery a gimbal poškodit.
7. Mírné tření mezi rámečkem displeje a jeho tělem je normální jev a při otáčení displeje nijak neovlivňuje použití.
8. NEVYSTAVUJTE objektiv kamery prostředím s laserovými paprsky, jako je laserová show, aby nedošlo k poškození senzoru kamery.

Volitelné příslušenství (není součástí dodávky)

Filtr černé mlhy Osmo Pocket 3

Filtr černé mlhy Osmo Pocket 3 disponuje magnetickým designem a dá se snadno upevnit k objektivu kamery. 1/4 filtr černé mlhy dokáže upravovat výrazné odlesky, nižší ostrost obrazu a zesvětlovat barevný tón pleti.

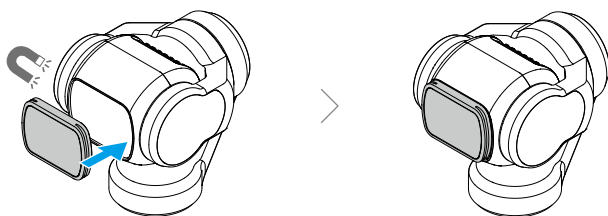

Sada magnetických filtrů ND Osmo Pocket 3

Součástí sady magnetických filtrů ND jsou filtry ND16, ND64 a ND256. Magnetický design umožňuje snadné upevnění a sejmutí.

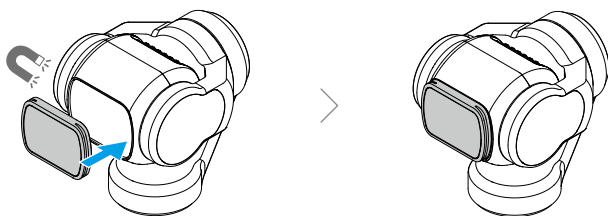

Rozšiřující adaptér Osmo Pocket 3

Rozšiřující adaptér lze použít k upevnění akční kamery nebo jiného příslušenství pomocí držáku Cold Shoe.

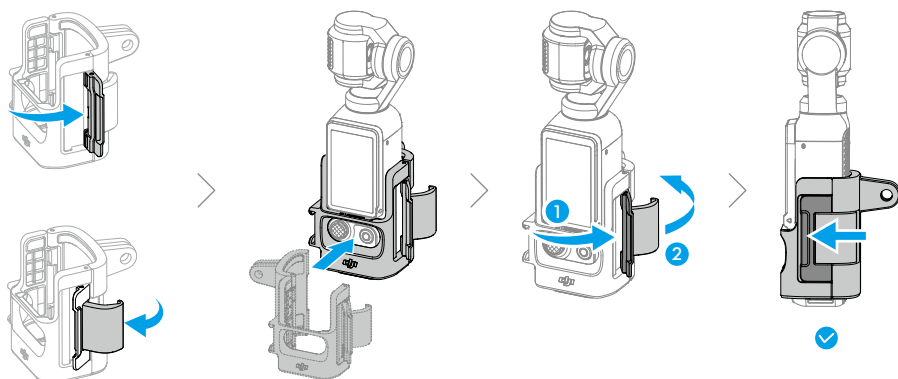
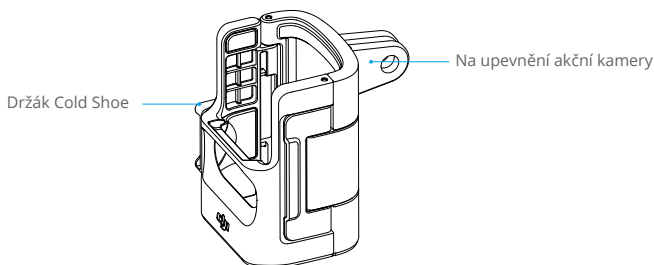

Specifikace

Všeobecné	
Rozměry	139,7 × 42,2 × 33,5 mm (D × Š × V)
Hmotnost	179 g
Počet mikrofonů	3
Dotykový displej	Velikost: 2,0 palce Rozlišení: 314×556 Jas: 700 nitů
Podporované SD karty	microSD (až 512 GB)
Doporučené karty microSD	SanDisk Extreme Pro 32GB V30 A2 UHS-I Speed Grade 3 Kingston Canvas Go!Plus 64GB UHS-I Speed Grade 3 Kingston Canvas Go!Plus 128GB UHS-I Speed Grade 3 Kingston Canvas React Plus 64GB UHS-II Speed Grade 3 Kingston Canvas React Plus 128GB UHS-II Speed Grade 3 Kingston Canvas React Plus 256GB UHS-II Speed Grade 3 Lexar Pro 256 GB SDXC UHS-I V30 R160/W120 (1066x) Lexar Pro 512 GB SDXC UHS-I V30 R160/W120 (1066x)
Gimbal	
Ovladatelný rozsah	Panoramatické přejíždění: -235° až 58° Naklání: -120° až 70° Otáčení: -45° až 45°
Mechanický rozsah	Panoramatické přejíždění: -240° až 63° Naklání: -180° až 98° Otáčení: -220° až 63°
Maximální kontrolovatelná rychlost	180,0°/s
Úhlový vibrační rozsah	± 0,005°
Kamera	
Senzor	1" CMOS
Objektiv	Ekvivalentní ohnisková vzdálenost: 20 mm Clona: f/2,0 Rozsah ostření: 0,2 m až ∞
Rozsah ISO	Fotografie: 50–6400 Video: 50–6400 Video při nedostatku světla: 50–16000
Čas elektronické závěrky	Fotografie: 1/8000 až 1 s Video: 1/8000 s až do limitu počtu snímků za sekundu
Maximální velikost obrázku	16:9 3840×2160 1:1 3072×3072

Přiblížení	Digitální zoom Fotografie: 3840×2160, 2x Video: 1080p, 4x; 2,7K, 3x; 4K, 2x UVC a živý přenos: 1080p, 4x Slow Motion/Timelapse/Low-Light Video/Panorama: Není k dispozici
Režimy fotografování	Jediný snímek: Přibl. 9,4 MP Odpočítávání: Vyp/3/5/7 s Panorama (Panoráma): 180°, 3×3
Normální video	4K (16:9): 3840 × 2160 při 24/25/30/48/50/60 sn./s 2,7K (16:9): 2688 × 1512 při 24/25/30/48/50/60 sn./s 1080p (16:9): 1920 × 1080 při 24/25/30/48/50/60 sn./s 3K (1:1): 3072 × 3072 při 24/25/30/48/50/60 sn./s 2160p (1:1): 2160 × 2160 při 24/25/30/48/50/60 sn./s 1080p (1:1): 1080 × 1080 při 24/25/30/48/50/60 sn./s 3K (9:16): 1728 × 3072 při 24/25/30/48/50/60 sn./s 2,7K (9:16): 1512 × 2688 při 24/25/30/48/50/60 sn./s 1080p (9:16): 1080 × 1920 při 24/25/30/48/50/60 sn./s
Slow Motion (Zpomalený pohyb)	4K: 3840 × 2160 při 100/120 sn./s 2,7K: 2688 × 1512 při 120 sn./s 1080p: 1920 × 1080 při 120/240 sn./s
Hyperlapse (Časoběr v pohybu)	4K/2,7K/1080p při 25/30 sn./s: Auto/×2/×5/×10/×15/×30
Timelapse (Časoběr)	4K/2,7K/1080p při 25/30 sn./s Intervaly 0,5/1/2/3/4/5/6/8/10/15/20/25/30/40/60 s Doba trvání 5/10/20/30 min, 1/2/3/5/∞ hod
Motionlapse (Časoběr z různých umístění)	4K/2,7K/1080p při 25/30 sn./s Intervaly 0,5/1/2/3/4/5/6/8/10/15/20/25/30/40/60 s Doba trvání 5/10/20/30 min, 1/2/3/5 hod Podporuje nastavení čtyř pozic
Video při slabém osvětlení	4K (16:9): 3840 × 2160 při 24/25/30 sn./s 1080p: 1920 × 1080 při 24/25/30 sn./s
Max. přenosová rychlost videa	130 Mb/s
Podporovaný systém souborů	exFAT
Formát fotografie	JPEG/RAW
Formát videa	MP4 (H.264/HEVC)
Vestavěná kapacita úložiště	Kamera nemá vestavěné úložiště, ale kapacitu úložiště lze rozšířit vložením karty microSD.
Audio výstup	48 kHz 16bitové; AAC
Baterie	
Typ	LiPo

Kapacita	1300 mAh
Energie	10,01 Wh
Napětí	7,70 V
Provozní teplota	0 až 40 °C
Teplota při nabíjení	5 °C až 45 °C
Doba provozu	166 minut ^[1]
Doba nabíjení	16 min na 80 %; 32 min na 100 % ^[2]
Připojení	
Provozní frekvence Wi-Fi	2,4000–2,4835 GHz 5,150–5,250 GHz 5,725–5,850 GHz
Protokol Wi-Fi	802.11 a/b/g/n/ac
Výkon vysílače Wi-Fi (EIRP)	2,4 GHz: < 23 dBm (FCC), < 20 dBm (CE/SRRC/MIC) 5,1 GHz: < 23 dBm (FCC/SRRC), < 20 dBm (CE) 5,8 GHz: < 23 dBm (FCC/SRRC), < 14 dBm (CE)
Provozní frekvence Bluetooth	2,4000–2,4835 GHz
Výkon vysílače Bluetooth (EIRP)	< 14 dBm
Protokol Bluetooth	BLE 5.2, BR/EDR

[1] Testováno při pokojové teplotě (25 °C) a 1080p/24 sn./s (16:9), s vypnutým Wi-Fi a vypnutým displejem. Tato data jsou pouze orientační.

[2] Testováno v laboratorních podmínkách s nabíječkou DJI 65W PD (prodává se samostatně).

JSME TU PRO VÁS



Kontakt

Z KAZNICK PODPORA DJI

Tento obsah se může změnit.



<https://www.dji.com/osmo-pocket-3/downloads>

V případě jakýchkoli dotazů týkajících se tohoto dokumentu kontaktujte společnost DJI na e-mailové adrese DocSupport@dji.com.

DJI a OSMO jsou ochranné známky společnosti DJI.
Copyright © 2023 DJI OSMO Všechna práva vyhrazena.