

Digitální fotoaparát s výměnnými objektivy
ILCE-7SM3 α7SIII

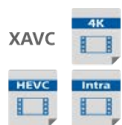

Formát souboru (video)

Můžete vybrat formát souboru videa.



Doba nahrávání videa

V tomto tématu naleznete dobu pro snímání videa, která se vejde na paměťovou kartu.



Přep. JPEG/HEIF

Přepne formát souboru (JPEG/HEIF) fotografie, která se má nahrát.



FTP Help Guide

Pokud chcete přenášet snímky na server FTP, podívejte se do dokumentu „FTP Help Guide“.



ILCE-7SM3 informace o podpoře

Tento web poskytuje základní informace o fotoaparátu a informace o kompatibilních objektivích nebo příslušenství. (Otevře se další okno.)

[Jak používat dokument „Uživatelská příručka“](#)

Před použitím

[Kontrola fotoaparátu a příložených částí](#)

[Paměťové karty, které lze použít](#)

Poznámky k používání fotoaparátu

[Upozornění](#)

[Poznámky týkající se bloku akumulátorů a jeho nabíjení](#)

[Poznámky k paměťové kartě](#)

[Čištění snímače obrazu \(Čištění snímače\)](#)

[Čištění](#)

Názvy součástí

Názvy součástí

[Přední strana](#)

[Zadní strana](#)

[Horní strana](#)

[Boční strany](#)

[Spodní část](#)

Základní činnosti

[Dotykové ovládání na displeji](#)

[Používání řídicího kolečka](#)

[Použití multiselektoru](#)

[Používání voliče režimů](#)

[Používání tlačítka MENU](#)

[Používání tlačítek C \(vlastní\)](#)

[Používání tlačítka Fn \(Funkce\)](#)

[Používání tlačítka DISP \(nastavení zobrazení\)](#)

[Používání tlačítka Vymazat](#)

[Používání tlačítka AEL](#)

[Používání tlačítka AF-ON](#)

[Používání předního a zadního ovladače](#)

[Používání klávesnice](#)

[Základní ikony](#)

[Nápov. k fotoaparátu](#)

Příprava fotoaparátu / základní činnosti snímání

Nabíjení bloku akumulátorů

[Nabíjení akumulátoru pomocí nabíječky](#)

[Vložení/vyjmutí bloku akumulátorů](#)

[Nabíjení bloku akumulátorů vloženého do fotoaparátu](#)

[Používání nabíječky akumulátorů v zahraničí](#)

[Napájení ze síťové zásuvky](#)

[Vkládání/vyjímání paměťové karty](#)

[Nasazení/sundání objektivu](#)

[Nastavení jazyka, data a času](#)

Základní činnosti snímání

- [Potvrzení před snímáním](#)

- [Fotografování \(Inteligentní auto\)](#)

- [Snímání videa](#)

[Vyhledávání funkcí v MENU](#)

Používání funkcí snímání

[Obsah této kapitoly](#)

Výběr režimu snímání

- [Inteligentní auto](#)

- [Program auto](#)

- [Priorita clony](#)

- [Priorita závěrky](#)

- [Ruční expozice](#)

- [Snímání bulb](#)

- [Typ ovl. Expozice](#)

- [Nas.pře.au./man.](#)

- [Video: Režim expozice](#)

- [Zpomal. a zrychl.: Režim expozice](#)

- [Auto. pom. závěr.](#)

Ostření

- [Vybere způsob ostření \(Režim ostření\)](#)

- [Výběr oblasti ostření \(Oblast ostření\)](#)

- [Sledování objektu \(funkce sledování\)](#)

AF podle obličeje/oka

- [Ostření na lidské oči](#)

- [Prio. ob./oka v AF \(fotografie/video\)](#)

- [Det.obl./oka subj. \(fotografie/video\)](#)
- [Výb. pr./lev. oka \(fotografie/video\)](#)
- [Zobr.rám.obl./oka \(fotografie/video\)](#)
- [Registrace obličej](#)
- [Prior. reg. oblič. \(fotografie/video\)](#)

Používání funkcí AF

- [Standard ostření](#)
- [Úprava nastavení oblasti ostření podle orientace fotoaparátu \(horizontální/vertikální\) \(Př. obl. AF vý./ší.\)](#)
- [Registrace aktuální oblasti ostření \(Fce reg. obl. AF\)](#)
- [Vymazání registrované oblasti AF \(Vym. reg. obl. AF\)](#)
- [Omez. obl. ostření \(fotografie/video\)](#)
- [Obíh. bodu zaostř. \(fotografie/video\)](#)
- [Dél. poh. rám. AF \(fotografie/video\)](#)
- [Barva rám. ostř. \(fotografie/video\)](#)
- [Autom. zruš. obl. AF](#)
- [Zobr. oblasti AF-C](#)
- [Oblast fáz. detekce](#)
- [Citlivost sled. AF](#)
- [Rychl. přech. AF](#)
- [Citl. pos. obj. AF](#)
- [Volič AF/ME](#)
- [AF se spouští](#)
- [AF zapnut](#)
- [Fixace zaostř.](#)
- [Před-AF](#)
- [Nast. priority v AF-S](#)
- [Nast. priority v AF-C](#)
- [AF při zvětš. zaos.](#)
- [Iluminátor AF](#)
- [Pohon clony v AF](#)

Používání funkcí MF

- [Ruč. zaost.](#)
- [Přímé ruční ostření \(Přímé ruč.zaos.\)](#)
- [Auto. zvětš. v MF](#)
- [Lupa zaostření](#)
- [Doba zvětš. ostř. \(fotografie/video\)](#)
- [Vých. zvětš. zaost. \(fotografie\)](#)
- [Vých. zvětš. zaost. \(video\)](#)
- [Zobrazení obrysů](#)

Nastavení režimu expozice/měření

- [Komp.expozice \(fotografie/video\)](#)
- [Zobrazení histogramu](#)
- [Reset komp. EV \(fotografie/video\)](#)
- [Krok expozice \(fotografie/video\)](#)
- [Úpr. stand. expoz. \(fotografie/video\)](#)
- [Kompenz. Ev ovlad.](#)
- [Opt. dyn. rozs. \(fotografie/video\)](#)
- [Režim měření \(fotografie/video\)](#)
- [Obl.ve víceb. měř. \(fotografie/video\)](#)
- [Bod bodov. měř. \(fotografie/video\)](#)
- [Zámek AE](#)
- [AEL se závěrkou](#)
- [Zobrazení zebry](#)

Výběr citlivosti ISO

- [ISO \(fotografie/video\)](#)
- [Limit rozsahu ISO \(fotografie/video\)](#)
- [Min. čas. ISO AUTO](#)

Vyvážení bílé

- [Vyvážení bílé \(fotografie/video\)](#)
- [Zachycení standardní bílé barvy pro nastavení vyvážení bílé \(vlastní vyvážení bílé\)](#)

[Nast. prio. v AWB \(fotografie/video\)](#)

[Zám. AWB, spou.](#)

[Plynulé WB](#)

Přidávání efektů do snímků

[Kreativní vzhled \(fotografie/video\)](#)

[Profil obrazu \(fotografie/video\)](#)

Snímání s režimy pohonu (nepřetržité snímání / samospoušť)

[Režim pohonu](#)

[Kontin. snímání](#)

[Samo.\(Jed.sní.\)](#)

[Samosp.\(kont.\)](#)

[Nepř. exp. řada](#)

[Exp.ř.,jed.sní.](#)

[Indikátor při snímání řady](#)

[Or.vyváž.bílé](#)

[Or.exp. DRO](#)

[Nastavení řady](#)

[Fce interval. sním.](#)

Nastavení kvality snímku a formátu nahrávání

[Formát souboru \(fotografie\)](#)

[Typ souboru RAW](#)

[Přep. JPEG/HEIF](#)

[Kvalita JPEG/Kvalita HEIF](#)

[Velik. sním. JPEG/Velik. sním. HEIF](#)

[Poměr stran](#)

[Fotografie HLG](#)

[Barevný prostor](#)

[Formát souboru \(video\)](#)

[Nastavení filmů \(video\)](#)

[Nast. zpo.+zrych.](#)

[Nast. zást. nahráv.](#)

[APS-C S35 \(Super35mm\) Snímání \(fotografie/video\)](#)

[Úhel pohledu](#)

Používání dotykových funkcí

[Dotyková obsluha](#)

[Citlivost dotyku](#)

[Dotyk. panel/plocha](#)

[Nast. dotyk. plochy](#)

[Dotyk. fce při sním.: Zaostř. dotykem](#)

[Dotyk. fce při sním.:Sledování dotyk.](#)

Nastavení závěrky

[Nast. tich. rež. \(fotografie/video\)](#)

[Typ závěrky](#)

[Sp. s el. př. lamelou](#)

[Uvol.bez obj. \(fotografie/video\)](#)

[Uvolnit bez karty](#)

[Sním. s red. blik.](#)

Používání zoomu

[Funkce zoomu dostupné s tímto přístrojem](#)

[Zoom jasného snímku/digitální zoom \(Zoom\)](#)

[Rozsah Zoomu \(fotografie/video\)](#)

[Rychl. Zoomu \(fotografie/video\)](#)

[Rychl. Zoomu \(dálkové ovládání\) \(fotografie/video\)](#)

[Rozsah zoomu](#)

[Otoč. kroužku zoomu](#)

Používání blesku

[Používání blesku \(prodává se samostatně\)](#)

[Režim blesku](#)

[Kompenz.blesku](#)

[Komp.exp.](#)

[Bezdrátový blesk](#)

[Bez červ.očí](#)

[Zámek FEL](#)

[Nast. exter. blesku](#)

[Režim světla videa](#)

Redukce rozmazání

[SteadyShot \(fotografie\)](#)

[SteadyShot \(video\)](#)

[Úpr. SteadyShot \(fotografie/video\)](#)

[Ohnisková vzdálenost SteadyShot \(fotografie/video\)](#)

[Komp. objektivu \(fotografie/video\)](#)

Redukce šumu

[RŠ u dl.exp.](#)

[RŠ při vys.ISO](#)

Nastavení zobrazení na displeji při snímání

[Auto prohlíž. \(fotografie\)](#)

[Zobr. zbýv. sním. \(fotografie\)](#)

[Zobr. rast. mřížky \(fotografie/video\)](#)

[Typ rastru mřížky \(fotografie/video\)](#)

[Nast. displ. živ. náhl.](#)

[Náhled clony](#)

[Náhled výsled. sním.](#)

[Monitoring jasu](#)

[Zvýř. běh. nahr.](#)

[Zobrazení značky](#)

[Pomoc zobr. Gamma](#)

[T. pom. zob. Gamma](#)

Nahrávání zvuku videa

[Nahrávání zvuku](#)

[Úroveň nahr. zvuku](#)

[Časování zvuk. výst.](#)

[Redukce zvuku větru](#)

[Nast. zv. patice](#)

[Zobr. úrov. zvuku](#)

Nastavení TC/UB

[TC/UB](#)

[Nastav. zobr. TC/UB](#)

Vlastní úpravy fotoaparátu

[Obsah této kapitoly.](#)

[Úprava vlastního nastavení fotoaparátu](#)

[Přiřazování často používaných funkcí tlačítkům \(Nast. Vlastní kláv.\)](#)

[Dočasná změna funkce voliče \(Nastav. Můj ovladač\)](#)

Registrace a vyvolání nastavení fotoaparátu

[Paměť nast. sním.](#)

[Vyvol.nast.fotoap.](#)

[Vybrat médium](#)

[Registrace nastavení snímání k vlastní klávese \(Reg. vl. nast. sním.\)](#)

Registrace často používaných funkcí v menu funkcí

[Nastavení nabídky Fn](#)

Registrace často používaných funkcí v menu Moje menu

[Přidat položku](#)

[Seřadit položky](#)

[Vymazat položku](#)

[Vymazat stránku](#)

[Vymazat vše](#)

[Zobrazit z Mé menu](#)

Samostatná úprava nastavení fotoaparátu pro fotografie a videa

[Jiné nast. foto./filmy](#)

Uživatelské nastavení funkcí kroužku/volice

[Nastavení ovladače](#)

[Otočení Av/Tv](#)

[Kroužek funkcí\(obj.\)](#)

[Zámek souč. ovlád.](#)

Nahrávání videa stisknutím tlačítka spouště

[REC tlač. spouště \(video\)](#)

Nastavení displeje/hledáčku

[Vyb. hled./monitor](#)

[Nast. DISP \(zob. obr.\) \(Monitor/Hledáček\)](#)

Prohlížení

[Obsah této kapitoly](#)

Prohlížení snímků

[Výběr paměťové karty, která se má přehrát \(Vyb. méd. pro přehr.\)](#)

[Přehrávání fotografií](#)

[Zvětšení přehrávaného snímku \(Zvětšit\)](#)

[Zvětšit vých. zvětš.](#)

[Zvětšit vých. pol.](#)

[Automatické otáčení nahraných snímků \(Natočení displeje\)](#)

[Přehrávání videozáznamů](#)

[Nastavení hlasitosti](#)

[Monit. 4ch zvuku \(video\)](#)

[Přehrávání snímků jako prezentace \(Prezentace\)](#)

[Nepř. přeh., Inter.](#)

[Rych. přehr., Inter.](#)

Změna způsobu zobrazení snímků

[Přehrávání snímků na obrazovce přehledu snímků \(Přehled snímků\)](#)

[Přepínání mezi fotografiemi a videem \(Režim prohlížení\)](#)

[Zobr. jako skupinu](#)

[Zobr. rám. ostření \(přehrávání\)](#)

Nastavení způsobu přeskokování mezi snímky

[Vyberte ovladač](#)

[Způs. přesk. na sn.](#)

[Ochrana snímků \(Chránit\)](#)

Přidávání informací do snímků

[Hodnocení](#)

[Nast. hod. \(Vlast. kl.\)](#)

[Otáčení snímku \(Otočit\)](#)

Extrahování fotografií z videa

[Zachytit foto](#)

[Přep. JPEG/HEIF \(Zachytit foto\)](#)

[Kopírování snímků z jedné paměťové karty na druhou \(Kopírovat\)](#)

Mazání snímků

[Vymazání několika vybraných snímků \(Vymazat\)](#)

[Vymaz. potvrzení](#)

Prohlížení snímků na televizoru

[Prohlížení snímků na televizoru pomocí kabelu HDMI](#)

Změna nastavení fotoaparátu

Nastavení paměťové karty

[Formátovat](#)

[Nast. záz. média \(fotografie/video\): Prior. záznam. média](#)

[Nast. záz. média \(fotografie/video\): Režim nahrávání](#)

[Nast. záz. média \(fotografie/video\): Aut. přep. médium](#)

[Výběr složky záz.](#)

[Nová složka](#)

[Obnov. DB sním. \(fotografie/video\)](#)

[Zobr. info o médiu \(fotografie/video\)](#)

Nastavení souboru

[Nast. soub./slož.](#)

[Nast. souboru](#)

[Informace IPTC](#)

[Info. o copyrightu](#)

[Zapsat sériové číslo](#)

Síťová nastavení

[Ovl. smartphonem](#)

[Dálk. ovl. Bluetooth](#)

[Stisk WPS](#)

[Nastav. příst. bodu](#)

[Frekv. pásmo Wi-Fi \(modely podporující 5 GHz\)](#)

[Zobrazí info o Wi-Fi](#)

[Reset SSID/Hesla](#)

[Nastavení Bluetooth](#)

[Kabelová LAN\(USB-LAN\)](#)

[Režim letadlo](#)

[Uprav. Název zaříz.](#)

[Import kořenového certifikátu do fotoaparátu \(Import. kořen. cert.\)](#)

[Zabezpečení \(IPsec\)](#)

[Reset síťových nast.](#)

[Funkce přenosu FTP](#)

Nastavení hledáčku/displeje

[Jas displeje](#)

[Jas hledáčku](#)

[Tepl. barvy hledáčku](#)

[Zvětšení hledáčku](#)

[Sním. frekv. hled. \(fotografie\)](#)

Nastavení napájení

[Zaháj. úsp. energie](#)

[Tepl. auto. vyp. nap.](#)

[Kvalita zobrazení](#)

Nastavení USB

- [Spojení USB](#)
- [Nastavení USB LUN](#)
- [Napájení USB](#)

Nastavení externího výstupu

- [Rozlišení HDMI](#)
- [Nast. výst. HDMI \(video\)](#)
- [Zobraz. info. HDMI](#)
- [OVLÁDÁNÍ HDMI](#)

Obecná nastavení

- [Jazyk](#)
- [Nast. obl./data/času](#)
- [Volič NTSC/PAL](#)
- [Zvukové signály](#)
- [IR dálkové ovládání](#)
- [Autom. map. pixelů](#)
- [Mapování pixelů](#)
- [Verze](#)
- [Uložit/načíst nast.](#)
- [Reset nastavení](#)

Funkce dostupné se smartphonem

[Funkce dostupné se smartphonem \(aplikace Imaging Edge Mobile\)](#)

Připojení přístroje a smartphonu

- [Připojení smartphonu k fotoaparátu pomocí kódu QR Code](#)
- [Připojení smartphonu k fotoaparátu pomocí SSID a hesla](#)
- [Připojení jedním dotykem pomocí funkce NFC](#)

[Používání smartphonu jako dálkového ovládání](#)

Přenos snímků do smartphonu

- [Odeslat do smartph.](#)
- [Cíl odesílání \(videa proxy\)](#)

Připojení s vypnutým fotoaparátem

- └ [Přip. běh. vyp. nap.](#)

Čtení informací o poloze ze smartphonu

- └ [Info. o poloze](#)

Používání počítače

[Doporučené prostředí počítače](#)

Připojení/odpojení fotoaparátu k počítači

- └ [Připojení fotoaparátu k počítači](#)
- └ [Odpojení fotoaparátu od počítače](#)

Správa a úprava snímků v počítači

- └ [Úvod do počítačového softwaru \(Imaging Edge Desktop/Catalyst\)](#)
- └ [Import snímků do počítače](#)

[Ovládání fotoaparátu z počítače \(Dálkově z počítače\)](#)

Dodatek

[Zvukové doplňky kompatibilní s vícefunkčními sáňkami](#)

[Vertikální držák](#)

Adaptér pro bajonet

- └ [Bajonetový adaptér](#)
- └ [Adaptér pro bajonet LA-EA3/LA-EA5](#)
- └ [LA-EA4 Adaptér pro bajonet](#)

[Sada víceakumulátorového adaptéru](#)

[Životnost akumulátoru a počet nahratelných snímků](#)

[Počet snímků, které lze nahrát](#)

[Doby nahrávání videa](#)

[Seznam ikon na displeji](#)

[Seznam hodnot výchozích nastavení](#)

[Specifikace](#)

[Ochranné známky](#)

[Licence](#)

Když nastanou problémy

[Odstraňování problémů](#)

[Varovné zprávy](#)

5-021-327-65(1) Copyright 2020 Sony Corporation

Digitální fotoaparát s výměnnými objektivy
ILCE-7SM3 α7SIII

Jak používat dokument „Uživatelská příručka“

„Uživatelská příručka“ je „webový návod k obsluze“, který popisuje funkce a ovládání tohoto fotoaparátu. Používejte dokument „Uživatelská příručka“ k vyhledávání jakýchkoli informací, které požadujete plnému využití fotoaparátu. (Obrazovky dokumentu „Uživatelská příručka“ zobrazené na této stránce jsou pouze orientační. Mohou se od skutečného zobrazení na displeji vašeho modelu lišit.)

Tip

- „Návod k obsluze“ přiložený k fotoaparátu popisuje základní ovládání a předběžná opatření pro použití. Prostudujte si prosím dokumenty „Návod k obsluze“ a „Uživatelská příručka“.

Vyhledávání požadovaných informací

Metoda A: Vyhledávání podle klíčového slova

Zadejte klíčové slovo pro vyhledávání („vyvážení bílé“, „oblast ostření“ atd.) a použijte výsledky vyhledávání k zobrazení stránky s popisem, kterou chcete zobrazit. Pokud zadáte dvě či více klíčových slov a oddělíte je mezerami, můžete vyhledávat stránky obsahující všechna tato klíčová slova.

Metoda B: Zobrazení obsahu

Výběrem nadpisu z obsahu zobrazíte stránku s popisem.

Obrazovka zobrazená na počítači



Obrazovka zobrazená na smartphonu

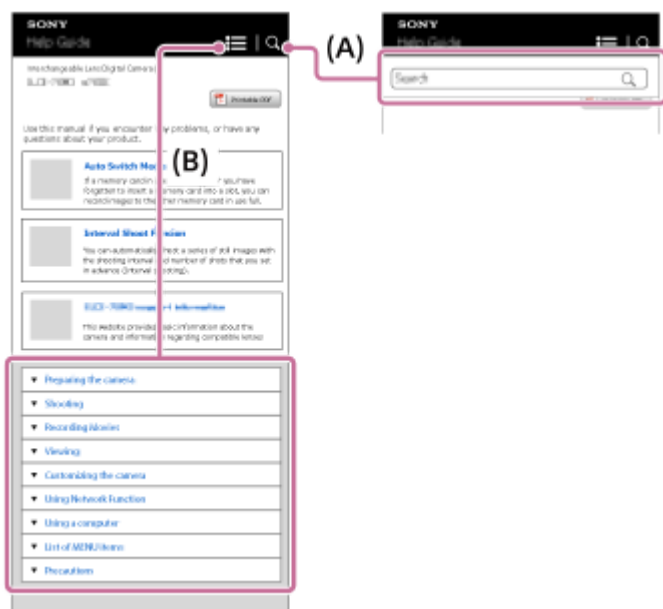

Metoda C: Vyhledávání funkcí z MENU

Pokud chcete vyhledávat informace a ověřovat si je na obrazovce MENU fotoaparátu, použijte stránku „[Vyhledávání funkcí v MENU](#)“. Výběrem položky MENU ze seznamu přejdete přímo na stránku s popisem.

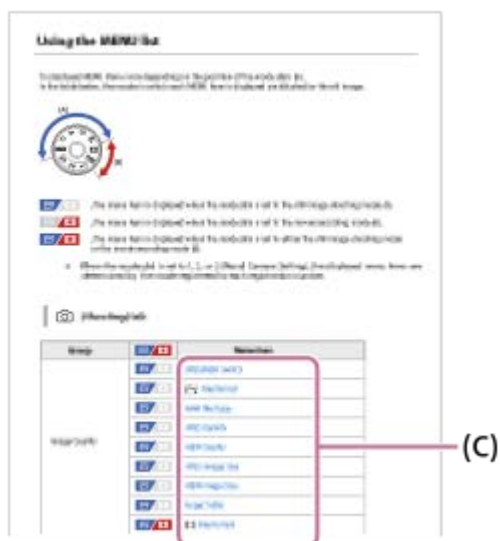

Zobrazení informací o souvisejících funkcích

„Příbuzné téma“ v dolní části každé stránky uvádí seznam částí obsahujících informace, které souvisejí s aktuálně zobrazenou stránkou s popisem. Bližší informace o aktuálně zobrazené stránce také naleznete v uvedených částech.

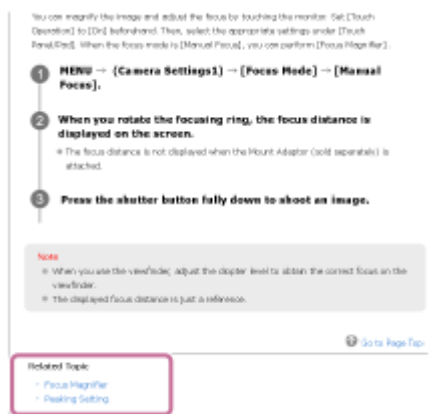

Tisk všech stránek dokumentu „Uživatelská příručka“

Chcete-li vytisknout všechny stránky, vyberte tlačítko [ PDF s možností tisku] v pravém horním rohu horní stránky. Když se zobrazí soubor PDF, vytiskněte jej pomocí menu tisku prohlížeče. Tato funkce není pro některé jazyky k dispozici.



Tisk pouze aktuálně zobrazené stránky (pouze na počítači)

Chcete-li vytisknout pouze aktuálně zobrazenou stránku, vyberte tlačítko [ Tisk] v horní části stránky. Jakmile se zobrazí obrazovka tisku, zadejte tiskárnu.

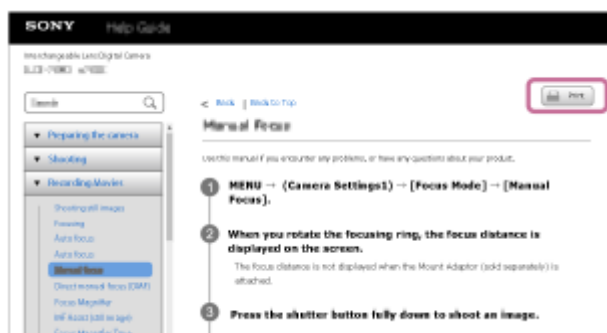

Digitální fotoaparát s výměnnými objektivy
ILCE-7SM3 α7SIII

Kontrola fotoaparátu a přiložených částí

Číslo v závorce udává počet kusů.

- Fotoaparát (1)
- Nabíječka akumulátoru (1)



- Síťová šňůra (1)*

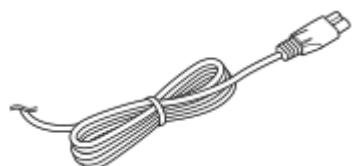

* U fotoaparátu může být přiloženo několik napájecích kabelů. Použijte ten, který je vhodný pro vaši zemi/oblast.

- NP-FZ100 Modul akumulátoru (1)



- Kabel USB Type-C (1)



- Řemínek na rameno (1)

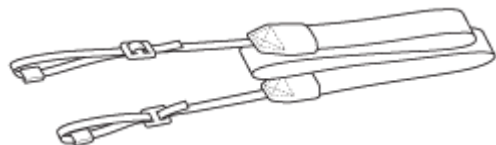

- Krytka těla (1) (Přípevněn k fotoaparátu)



- Ochrana kabelu (1)

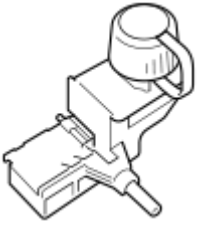

- Krytka patice (1) (nasazena na fotoaparát)
- Očnice (1) (nasazena na fotoaparát)
- Návod k obsluze (1)
- Referenční příručka (1)

5-021-327-65(1) Copyright 2020 Sony Corporation

Digitální fotoaparát s výměnnými objektivy
ILCE-7SM3 α7SIII

Paměťové karty, které lze použít

Tento fotoaparát podporuje paměťové karty CFexpress Type A a paměťové karty SD (kompatibilní s UHS-I a UHS-II). Při používání paměťových karet microSD s tímto fotoaparátem musíte používat správný adaptér.

Pro fotografování

Lze používat následující paměťové karty.

- Paměťové karty CFexpress Type A
- Paměťové karty SD/SDHC/SDXC

Pro nahrávání videa

Formáty nahrávání a kompatibilní paměťové karty jsou následující.

 Formát souboru	Maximální nahrávací bitová rychlost	Podporovaná paměťová karta
XAVC S HD	100 Mb/s	<ul style="list-style-type: none"> ● Paměťová karta CFexpress Type A ● Karta SDHC/SDXC (U3 nebo vyšší)
XAVC S 4K	280 Mb/s	<ul style="list-style-type: none"> ● Paměťová karta CFexpress Type A (VPG200 nebo vyšší) ● SDXC V60 nebo vyšší
XAVC HS 4K	280 Mb/s	<ul style="list-style-type: none"> ● Paměťová karta CFexpress Type A (VPG200 nebo vyšší) ● SDXC V60 nebo vyšší
XAVC S-I 4K	600 Mb/s	<ul style="list-style-type: none"> ● Paměťová karta CFexpress Type A (VPG200 nebo vyšší) ● SDXC V90 nebo vyšší
XAVC S-I HD	222 Mb/s	<ul style="list-style-type: none"> ● Paměťová karta CFexpress Type A (VPG200 nebo vyšší) ● SDXC V90 nebo vyšší

Pro snímání zpomaleného a zrychleného videa

Formáty souborů a kompatibilní paměťové karty jsou následující.

Při zpomaleném nahrávání je nahrávací bitová rychlost vyšší než obvykle. Může být vyžadována paměťová karta, na kterou lze zapisovat vyšší rychlostí.

 Formát souboru	Maximální nahrávací bitová rychlost	Podporovaná paměťová karta
XAVC S HD	500 Mb/s	<ul style="list-style-type: none"> ● Paměťová karta CFexpress Type A (VPG200 nebo vyšší) ● SDXC V60 nebo vyšší^{*1}
XAVC S 4K	560 Mb/s	<ul style="list-style-type: none"> ● Paměťová karta CFexpress Type A (VPG200 nebo vyšší) ● SDXC V60 nebo vyšší^{*2}
XAVC HS 4K	500 Mb/s	<ul style="list-style-type: none"> ● Paměťová karta CFexpress Type A (VPG200 nebo vyšší) ● SDXC V60 nebo vyšší^{*2}
XAVC S-I 4K	1 200 Mb/s	<ul style="list-style-type: none"> ● Paměťová karta CFexpress Type A (VPG200 nebo vyšší) ● SDXC V90 nebo vyšší^{*3}
XAVC S-I HD	890 Mb/s	<ul style="list-style-type: none"> ● Paměťová karta CFexpress Type A (VPG200 nebo vyšší) ● SDXC V90 nebo vyšší^{*4}

*1 Když je možnost [ Snímk. frekvence] nastavena na [240fps]/[200fps], bude možná třeba paměťová karta SDXC V90.

*2 Když je možnost [ Snímk. frekvence] nastavena na [120fps]/[100fps], bude možná třeba paměťová karta SDXC V90.

*3 Pro zpomalené nahrávání se vyžaduje paměťová karta CFexpress Type A (VPG200 nebo vyšší).

*4 Když je možnost [ Snímk. frekvence] nastavena na [240fps]/[200fps], vyžaduje se paměťová karta CFexpress Type A (VPG200 nebo vyšší).

Poznámka

- Při snímání videa proxy může být požadována paměťová karta s vyšší rychlostí.
- Paměťové karty CFexpress Type B nelze používat.
- Když používáte paměťovou kartu SDHC pro nahrávání videa XAVC S po delší dobu, budou nahraná videa rozdělena do souborů o velikosti 4 GB.
- Když nahráváte video na paměťové karty v prostorech 1 a 2 s následujícími nastaveními fotoaparátu, vložte dvě paměťové karty se stejným systémem souborů. Při používání kombinace systému souborů exFAT a FAT32 nelze videa nahrávat současně.

Paměťová karta	Systém souborů
Paměťová karta CFexpress Type A, paměťová karta SDXC	exFAT
Paměťová karta SDHC	FAT32

- Předtím, než se budete snažit obnovit soubory databáze na paměťové kartě, nabijte blok akumulátorů.

Příbuzné téma

- [Poznámky k paměťové kartě](#)
- [Počet snímků, které lze nahrát](#)
- [Doby nahrávání videa](#)

- Nast. zpo.+zrych.

5-021-327-65(1) Copyright 2020 Sony Corporation

Digitální fotoaparát s výměnnými objektivy
ILCE-7SM3 α7SIII

Upozornění

Nahlédněte také do „Poznámky k používání fotoaparátu“ v Návod k obsluze (příložen) k tomuto přístroji.

Specifikace popsané v této příručce

- Údaje o výkonu a specifikacích v této příručce jsou založeny na běžné okolní teplotě 25°C, pokud není uvedeno jinak.
- Údaje o bloku akumulátorů jsou založeny na bloku akumulátorů, který je plně nabit - až do zhasnutí nabíjecí kontrolky.

Provozní teploty

- Nedoporučuje se fotografovat v extrémně studeném nebo teplém prostředí mimo tento rozsah.
- Při vysoké okolní teplotě dochází rychle ke zvýšení teploty fotoaparátu.
- Když vzroste teplota fotoaparátu, kvalita snímku se může zhoršit. Doporučuje se, abyste počkali, dokud teplota fotoaparátu neklesne, a teprve potom pokračovali ve snímání.
- Může se stát, že fotoaparát nebude schopen nahrávat videa nebo se automaticky na ochranu fotoaparátu vypne napájení. Záleží na teplotě fotoaparátu a akumulátoru. Předtím, než se napájení vypne nebo nebude možné nahrávat videa, se na displeji může zobrazit hlášení. V takovém případě ponechejte napájení vypnuté a počkejte, dokud teplota fotoaparátu a akumulátoru neklesne. Když zapnete napájení, aniž byste fotoaparát a akumulátor dostatečně zchladili, může se napájení vypnout znovu nebo opět nebude možné nahrávat videa.

Poznámky k dlouhodobému nahrávání nebo záznamu videa 4K

Zejména při snímání 4K může být doba nahrávání za nižších teplot kratší. Zahřejte blok akumulátorů nebo jej nahraďte novou baterií.

Poznámky pro přehrávání videa na jiných zařízeních

Videa XAVC HS a XAVC S lze přehrávat pouze na kompatibilních zařízeních.

Poznámky k nahrávání/přehrávání

- Předtím, než začnete nahrávat, zkuste si to nanečisto, abyste se ujistili, že fotoaparát pracuje správně.
- Prohlížení snímků pořízených tímto přístrojem na jiném zařízení a prohlížení snímků pořízených nebo upravených na jiném zařízení na tomto přístroji není zaručeno.
- Sony nemůže poskytnout žádné záruky v případě nemožnosti nahrávat nebo ztráty nebo poškození nahraného obrazu nebo zvuku kvůli poruše fotoaparátu nebo nahrávacího média atd. Doporučujeme důležitá data zálohovat.
- Když zformátujete paměťovou kartu, všechna data nahraná na této paměťové kartě budou vymazána a nelze je obnovit. Před formátováním zkopírujte data do počítače nebo jiného zařízení.

Zálohování paměťových karet

V následujících případech může dojít k poškození dat. Kvůli ochraně nezapomeňte data zálohovat.

- Když vyjmete paměťovou kartu, odpojte kabel USB nebo vypnete přístroj, když zrovna provádí činnost čtení nebo zápisu.
- Když používáte paměťovou kartu na místech vystavených statické elektřině nebo elektromagnetickému rušení.

Chyba souboru databáze

- Pokud do přístroje vložíte paměťovou kartu, která neobsahuje soubor databáze obrazů, a zapnete napájení, přístroj automaticky vytvoří soubor databáze obrazů, na který spotřebuje určitou kapacitu paměťové karty. Proces může trvat delší dobu, a dokud se nedokončí, přístroj nelze používat.
- Pokud dojde k chybě souboru databáze, exportujte všechny snímky do počítače a paměťovou kartu poté naformátujte v tomto přístroji.

|| Přístroj nepoužívejte ani neukládejte na následujících místech

- Na extrémně horkém, chladném nebo vlhkém místě
Například v autě zaparkovaném na slunci se může tělo fotoaparátu zdeformovat, a to může způsobit poruchu.
- Ukládání na přímém slunci nebo v blízkosti topného tělesa
Tělo fotoaparátu může změnit barvu, může dojít k deformacím, a to může způsobit poruchu.
- Na místech vystavených silným vibracím
Může dojít k poruchám a nemožnosti nahrávat data. Kromě toho se nahrávací médium může stát nepoužitelným a nahraná data se mohou poškodit.
- V blízkosti silného magnetického pole
- Na písčítých nebo prašných místech
Dbejte na to, aby se do přístroje nedostal písek nebo prach. Může dojít k poruše funkčnosti, v některých případech neopravitelné.
- Na místech, kde je vysoká vlhkost
Může to způsobit plíseň na objektivu.
- Na místech vyzařování silných radiových vln nebo záření.
Nahrávání a přehrávání nemusí fungovat správně.

|| Sražená vlhkost

- Při rychlém přemístění přístroje z chladného do teplého prostředí může v jeho vnitřku dojít ke kondenzaci vlhkosti. Tato kondenzace může způsobit poruchu přístroje.
- Abyste zabránili kondenzaci vlhkosti, když přinesete přístroj přímo z chladného do teplého prostředí, nejprve jej umístěte do plastového sáčku a uzavřete jej, abyste zabránili přístupu vzduchu. Počkejte asi hodinu, dokud teplota přístroje nedosáhne teploty okolí.
- Dojde-li ke kondenzaci vlhkosti, přístroj vypněte a počkejte zhruba hodinu, než se vlhkost odpaří. Pamatujte si, že pokud se pokusíte fotografovat se zbytkovou vlhkostí sraženou v objektivu, nebudete mít ostré snímky.

|| Opatření pro nošení

- Vůči následujícím součástem, pokud je jimi vybaven váš fotoaparát, nepoužívejte násilí, chraňte je před úderem, a nedržte za ně fotoaparát:
 - Část objektivu
 - Pohyblivá část displeje
 - Pohyblivá část blesku
 - Pohyblivá část hledáčku
- Nenoste fotoaparát s připojeným stativem. Otvor pro stativ by se mohl poškodit.
- S fotoaparátem v zadní kapse kalhot nebo sukni si nesedejte na židli ani na jiná místa, protože by mohlo dojít k poruše nebo poškození fotoaparátu.

|| Poznámky k zacházení s přístrojem

- Předtím, než připojíte kabel do konektoru, zkontrolujte orientaci konektoru. Pak zasuňte rovně kabel. Nezasunujte nebo nevytahujte kabel násilím. Část s konektorem by se mohla poškodit.
- Fotoaparát používá magnetické součásti včetně magnetů. Neumísťujte do blízkosti fotoaparátu zmagnetizované předměty, například kreditní karty a diskety.
- Nahraný snímek bude odlišný od snímku, který jste si před záznamem prohlíželi.

|| Skladování

- Pro fotoaparáty s integrovaným objektivem
Když fotoaparát nepoužíváte, vždy nasadte kryt objektivu. (Pouze pro modely vybavené krytem objektivu)
- Pro fotoaparáty s výměnnými objektivy
Když fotoaparát nepoužíváte, vždy nasadte přední kryt objektivu nebo kryt otvoru pro objektiv. Aby se dovnitř fotoaparátu nedostal prach nebo smetl, zbavte kryt otvoru pro objektiv prachu předtím, než jej nasadíte na fotoaparát.
- Pokud je fotoaparát po použití znečištěn, očistěte jej. Voda, prach, sůl, písek atd., který se dostane do fotoaparátu, může způsobit poruchu.

Poznámky k užívání objektivů

- Když používáte objektiv s motorickým zoomem, dávejte pozor, aby vám v objektivu neuvízly prsty nebo jiné věci. (Pouze pro modely s funkcí motorického zoomu nebo fotoaparáty s výměnnými objektivy)
- Pokud musíte fotoaparát položit pod zdroj světla, například na slunce, nasadte kryt objektivu. (Pouze pro modely vybavené krytem objektivu nebo fotoaparáty s výměnnými objektivy)
- Když snímáte s protisvětlem, snažte se udržet slunce dostatečně daleko od úhlu pohledu. Jinak by se mohlo slunce dostat do ohniska uvnitř fotoaparátu a způsobit kouř nebo oheň. I když je slunce trochu dál od úhlu pohledu, může to způsobit kouř nebo oheň.
- Nevystavujte objektiv přímo paprskům, například laserovým. Mohlo by to poškodit snímač obrazu a způsobit vadnou funkci fotoaparátu.
- Pokud je objekt příliš blízko, na snímku se může objevit prach nebo otisky prstů z objektivu. Otřete objektiv měkkým hadříkem atd.

Poznámky k blesku (pouze pro modely s bleskem)

- Dávejte si pozor, abyste nestrčili prsty do blesku. Část vysílající světlo se může zahřát.
- Z povrchu blesku odstraňte všechnu špínu. Špína na povrchu blesku může vlivem horka způsobeného vysláním světla vydávat kouř nebo hořet. Pokud je tam špína nebo prach, očistěte ho měkkým hadříkem.
- Po použití zasuňte blesk do původní polohy. Ujistěte se, že část s bleskem nevyčnívá. (Pouze pro modely vybavené pohyblivým bleskem)

Poznámky k vícefunkčním sáňkám (pouze pro modely vybavené vícefunkčními sáňkami)

- Když nasazujete nebo sundáváte doplňky, jako například externí blesk, na vícefunkční sáňky, nejprve vypněte napájení. Při nasazování doplňků se ujistěte, že jste je dobře připevnili.
- Nepoužívejte vícefunkční sáňky s komerčně dostupným bleskem, který má napětí 250 V nebo více nebo má opačnou polaritu než fotoaparát. Může to způsobit poruchu.

Poznámky k hledáčku a blesku (pouze pro modely s hledáčkem nebo bleskem)

- Dávejte pozor, abyste si při zatlačování hledáčku nebo blesku nepřivřeli prst. (Pouze pro modely s pohyblivým hledáčkem nebo bleskem)
- Pokud se do hledáčku nebo blesku dostane voda, prach nebo písek, může dojít k poruše. (Pouze pro modely s pohyblivým hledáčkem nebo bleskem)

Poznámky k hledáčku (pouze pro modely s hledáčkem)

- Při snímání s hledáčkem můžete pociťovat napětí v očích, únavu, kinetózu nebo nevolnost. Doporučujeme, abyste při snímání s hledáčkem dělali pravidelné přestávky.
V případě, že vám nebude zcela dobře, přestaňte hledáček používat, dokud vám nebude lépe, a pokud to bude nutné, obraťte se na lékaře.
- Pokud je vytažena očníce, nezasouvejte hledáček násilím. Může to způsobit poruchu. (Pouze pro modely s pohyblivým hledáčkem a očnicí, kterou lze vytáhnout)
- Pokud pohybujete fotoaparátem a současně se díváte do hledáčku nebo pohybujete očima, snímek v hledáčku může být zkreslený nebo se jeho barva může změnit. Jedná se o charakteristiku objektivu nebo zobrazovacího zařízení a nejedná se o vadu. Když pořizujete snímek, doporučujeme, abyste se dívali na střední část hledáčku.
- Snímek může být na okrajích hledáčku trochu zkreslený. Nejedná se o závadu. Když chcete vidět celou kompozici se všemi detaily, můžete také použít displej.
- Pokud fotoaparát používáte v chladném prostředí, může snímek zanechávat stopu. Nejedná se o závadu.

Poznámky k displeji

- Na displej netlačte. Mohlo by dojít k nesprávnému zobrazení barev a jeho poruše.
- Pokud se na displej dostaly kapky vody nebo jiné tekutiny, otřete je suchou tkaninou. Pokud zůstane displej mokrá, jeho povrch se může změnit nebo poškodit. Může to způsobit poruchu.
- Pokud fotoaparát používáte v chladném prostředí, může snímek zanechávat stopu. Nejedná se o závadu.
- Při připojování kabelů ke konektorům fotoaparátu může dojít k omezení rozsahu otáčení displeje.

Poznámky ke snímači obrazu

Pokud namíříte fotoaparát na mimořádně silný světelný zdroj při snímání s nízkou citlivostí ISO, mohou se zvýrazněné oblasti snímku zaznamenat jako černé.

Kompatibilita obrazových dat

Tento přístroj odpovídá univerzálnímu standardu DCF (Design rule for Camera File system) zavedenému organizací JEITA (Japan Electronics and Information Technology Industries Association).

Služby a software poskytované jinými společnostmi

Síťové služby, obsah a [operační systém a] software tohoto přístroje mohou podléhat specifickým smluvním podmínkám a mohou být kdykoli změněny, přerušeny nebo ukončeny a je možné, že bude vyžadovat poplatky, registrace a informace o kreditních kartách.

Poznámky k připojení k internetu

Pro připojení fotoaparátu k síti jej připojte pomocí směrovače nebo portu LAN se stejnou funkcí. Pokud ho připojíte jinak, může to mít za následek problémy se zabezpečením.

Poznámky k bezpečnosti

- SONY NEBERE ZODPOVĚDNOST ZA JAKÉKOLI ŠKODY ZPŮSOBENÉ NEDODRŽENÍM SPRÁVNÝCH BEZPEČNOSTNÍCH OPATŘENÍ U PŘENOSOVÝCH ZAŘÍZENÍ, ZA NEVYHNUTELNĚ ÚNIKY DAT ZPŮSOBENÉ SPECIFIKACEMI PŘENOSU NEBO DALŠÍMI PROBLÉMY S BEZPEČNOSTÍ.
- Neautorizované třetí strany v síti mohou získat přístup k produktu. Záleží na prostředí užívání. Když připojujete fotoaparát k síti, ujistěte se, že síť je bezpečně chráněná.
- Obsah sdělení může být nevědomky přijímán neautorizovanými třetími stranami, které se nacházejí v blízkosti signálu. Když používáte komunikaci bezdrátové sítě LAN, proveďte správná bezpečnostní opatření, abyste ochránili obsah sdělení.

Poznámky k funkci FTP

Protože obsah, uživatelská jména a hesla nejsou zašifrována pomocí normálního FTP, použijte FTPS pokud je k dispozici.

Volitelné příslušenství

- Doporučujeme používat originální příslušenství společnosti Sony.
- Některá příslušenství společnosti Sony jsou k dispozici pouze v některých zemích a regionech.

Poznámky týkající se bloku akumulátorů a jeho nabíjení

Poznámky týkající se akumulátoru

- Používejte pouze originální bloky akumulátorů značky Sony.
- Za určitých provozních podmínek či v určitém prostředí se správná úroveň zbývajících kapacity akumulátoru nemusí zobrazit.
- Akumulátor nevystavujte působení vody. Akumulátor není vodotěsný.
- Akumulátor nenechávejte na extrémně teplých místech (například v automobilu nebo na přímém slunečním světle).

Poznámky týkající se nabíjení akumulátoru

- Před prvním použitím přístroje akumulátor (přiložen) nabijte.
- Nabíjený akumulátor se bude pomalu sám vybíjet, i když ho nebudete používat. Před každým použitím přístroje akumulátor nabijte, abyste nezmeškali příležitost pořídit snímky.
- Nenabíjejte jakékoli bloky akumulátorů - pouze bloky akumulátorů určené pro tento přístroj. Pokud byste to udělali, mohlo by dojít k vytečení, přehřátí, explozi, úrazu elektrickým proudem, popálení nebo zranění.
- Když používáte zcela nový blok akumulátorů nebo jste blok akumulátorů delší dobu nepoužívali, kontrolka nabíjení (CHARGE) může při nabíjení rychle blikat. Pokud se to stane, vyjměte blok akumulátorů z nabíječky a znovu ho do ní vložte, aby se nabíjel.
- Nabíjet doporučujeme v prostředí s teplotou mezi 10 °C a 30 °C. Při teplotách mimo tento rozsah se blok akumulátorů nemusí správně nabít.
- Nelze zaručit fungování všech externích napájecích zdrojů.
- Po dokončení nabíjení odpojte nabíječku ze síťové zásuvky, pokud nabíjíte nabíječkou, nebo odpojte kabel USB z fotoaparátu, pokud nabíjíte blok akumulátorů vložený do fotoaparátu. Pokud byste to neudělali, životnost akumulátoru by se mohla zkrátit.
- Pokud je akumulátor téměř nebo plně nabitý, bez používání ho nenabíjejte trvale nebo opakovaně. Jinak může nastat snížení výkonu akumulátoru.
- Pokud indikátor nabíjení přístroje při nabíjení bliká, nabíjený akumulátor vyjměte a poté ho znovu pečlivě vložte do přístroje. Pokud indikátor nabíjení opět bliká, může to znamenat závadu akumulátoru nebo to, že byl vložen jiný typ akumulátoru, než je specifikováno. Zkontrolujte, zda jde o akumulátor správného typu.
Pokud je akumulátor specifikovaného typu, vyjměte ho, vyměňte za nový nebo jiný a zkontrolujte, zda se nově vložený akumulátor nabíjí správně. Pokud se nově vložený akumulátor nabíjí správně, dříve vložený akumulátor může být vadný.

Indikátor zbývajících kapacity akumulátoru

- Na displeji se objeví indikátor zbývajících kapacity akumulátoru.



A: Vysoká úroveň akumulátoru

B: Baterie je vybita

- Trvá asi minutu, než se zobrazí správná úroveň zbývajících kapacity akumulátoru.
- Za určitých provozních podmínek či v určitém prostředí se správná úroveň zbývajících kapacity akumulátoru nemusí zobrazit.
- Pokud se indikátor zbývajících kapacity akumulátoru nezobrazí, vyvolejte jej stisknutím tlačítka DISP (Nastavení zobrazení).

Efektivní využití akumulátoru

- Výkon akumulátoru se při nízké teplotě snižuje. Proto je na chladných místech funkční doba akumulátoru kratší. Chcete-li zajistit delší funkční dobu, doporučujeme vložit akumulátor do vnitřní kapsy oděvu v blízkosti těla, aby se zahřál, a vložit do přístroje bezprostředně před začátkem fotografování. Pokud máte v kapse nějaké kovové předměty (např. klíče), dejte pozor, abyste nezpůsobili zkrat.
- Blok akumulátorů se rychle vybije, když budete často používat blesk nebo funkci nepřetržitého snímání, často zapínat nebo vypínat napájení nebo nastavíte displej na velmi jasný.
- Doporučujeme, abyste si připravili náhradní akumulátor a před pořízením skutečných snímků pořídili zkušební záběry.
- Pokud je konektor akumulátoru znečištěný, přístroj se nemusí zapnout nebo se akumulátor nemusí nabít správně. V tomto případě očistěte akumulátor od prachu měkkým hadříkem nebo vatovou tyčinkou.

Skladování akumulátorů

Abyste zachovali funkčnost akumulátoru, alespoň jednou za rok ho nabijte a poté ho před uskladněním zcela vybijte ve fotoaparátu. Po vyjmutí z fotoaparátu uložte akumulátor na chladném, suchém místě.

Životnost akumulátorů

- Životnost akumulátoru je omezena. Pokud budete používat stejný akumulátor opakovaně nebo dlouhodobě, jeho kapacita se postupně sníží. Pokud se životnost akumulátoru zřetelně zkracuje, pravděpodobně nastal čas vyměnit jej za nový.
- Životnost akumulátorů se liší podle způsobu jeho skladování a provozních podmínek a prostředí, ve kterém se každý akumulátor používá.

Poznámky k paměťové kartě

- Pokud se na displeji zobrazí  (varování o přehřátí), nevyjímejte hned paměťovou kartu z fotoaparátu. Místo toho chvíli po vypnutí fotoaparátu vyčkejte a poté paměťovou kartu vyjměte. Pokud se dotknete paměťové karty, která je horká, mohli byste ji upustit a poškodit pádem. Při vyjímání paměťové karty buďte opatrní.
- Pokud dlouho opakovaně pořizujete a mažete snímky, může dojít v souboru na paměťové kartě k fragmentaci dat, a uprostřed natáčení videosekvence může dojít k přerušení záznamu. V takovém případě uložte své snímky do počítače nebo na jiné úložiště a proveďte příkaz [Formátovat] pomocí fotoaparátu.
- Nevytahujte blok akumulátorů nebo paměťovou kartu, neodpojujte kabel USB nebo nevypínejte fotoaparát, dokud svítí kontrolka přístupu. To může způsobit poškození dat na paměťové kartě.
- Kvůli ochraně nezapomeňte data zálohovat.
- Není zaručeno, že všechny paměťové karty budou pracovat správně.
- Snímky zaznamenané na paměťové kartě SDXC/CFexpress Type A nelze při připojení pomocí kabelu USB importovat nebo přehrávat v počítačích nebo AV zařízeních, která nejsou kompatibilní se systémem exFAT. Před připojením zařízení k fotoaparátu si ověřte, zda je se systémem exFAT kompatibilní. Pokud fotoaparát připojíte k nekompatibilnímu zařízení, můžete být vyzváni k naformátování karty. Nikdy po této výzvě kartu neformátujte, protože by došlo ke smazání veškerých dat na kartě.
(exFAT je systém souborů používaný v paměťových kartách SDXC nebo CFexpress Type A).
- Paměťovou kartu nevystavujte působení vody.
- Paměťovou kartu neohýbejte a nevystavujte pádům ani nárazům.
- Paměťovou kartu nepoužívejte ani neskladujte za následujících podmínek:
 - extrémně vysoké teploty, například v automobilu zaparkovaném na slunci
 - místa vystavená přímému slunci
 - vlhké prostředí nebo prostředí s výskytem korozivních látek
- Pokud se paměťová karta používá v blízkosti oblastí se silným magnetickým polem nebo na místech se statickou elektřinou nebo elektrickým šumem, mohou být data na paměťové kartě poškozena.
- Nedotýkejte se kontaktů paměťové karty rukama nebo kovovým předmětem.
- Paměťovou kartu neponechávejte v dosahu malých dětí. Mohly by ji omylem spolknout.
- Paměťovou kartu nerozebírejte ani neupravujte.
- Po delším používání může být paměťová karta horká. Při manipulaci s ní buďte opatrní.
- Není zaručeno, že paměťová karta naformátovaná na počítači bude na přístroji pracovat. Paměťovou kartu naformátujte pomocí tohoto přístroje.
- Rychlost čtení/zápisu dat se liší podle kombinace paměťové karty a použitého vybavení.
- Když píšete do prostoru pro poznámky na paměťové kartě, netlačte příliš silně.
- Na paměťovou kartu a adaptér na paměťové karty neumísťujte nálepky. Možná nebude možné paměťovou kartu vyjmout.
- Pokud je přepínač ochrany proti zápisu nebo vymazání paměťové karty SD v poloze LOCK, nemůžete nahrávat ani mazat snímky. V takovém případě nastavte přepínač do polohy pro záznam.
- Používání paměťové karty microSD s tímto přístrojem:
 - Dejte pozor, abyste paměťovou kartu vložili do vyhrazeného adaptéru. Pokud vložíte paměťovou kartu do přístroje bez adaptéru pro paměťovou kartu, možná ji nebudete moci z přístroje vytáhnout.
 - Při vkládání paměťové karty do adaptéru dbejte na to, aby byla karta vložena ve správném směru a poté ji zasuňte co nejdál. Pokud nebude karta zasunuta správně, může způsobit poruchu.

Příbuzné téma

- [Formátovat](#)

Digitální fotoaparát s výměnnými objektivy
ILCE-7SM3 α7SIII

Čištění snímače obrazu (Čištění snímače)

Pokud se dostane dovnitř fotoaparátu prach nebo částice a ulpí na povrchu snímače obrazu (část, která převádí světlo na elektrický signál), může se to jevit jako tmavá místa na snímku. Záleží na prostředí snímání. Pokud k tomu dojde, rychle vyčistěte snímač obrazu podle níže uvedených pokynů.

- 1 **Ověřte si, že je akumulátor dostatečně nabitý.**
- 2 **MENU** →  (**Nastavení**) → **[Možnost nastav.]** → **[Čištění snímače]** → **[Zadat]**.
Snímač obrazu trochu vibruje, aby se vytřepal prach.
- 3 **Vypněte fotoaparát podle zobrazených pokynů.**
- 4 **Sejměte objektiv.**
- 5 **Povrch snímače obrazu a okolí očistěte komerčně dostupným sprejem.**
 - Přístroj držte tak, aby směřoval dolů, aby prach mohl vypadnout ven.



- 6 **Nasadte objektiv.**

Tip

- Postup, jak zkontrolovat množství prachu na snímači obrazu a další podrobnosti o způsobech čištění, naleznete na následující webové stránce.
<https://support.d-imaging.sony.co.jp/www/support/ilc/sensor/index.php>

Poznámka

- Před čištěním se ujistěte, že zbývající kapacita akumulátoru je  (3 zbývající ikony baterie) nebo víc.
- Nepoužívejte stlačený vzduch ve spreji, protože by mohl uvnitř fotoaparátu rozptýlit kapičky vody.
- Nestrkejte špičku balónku do prostoru za objektiv, aby se špička balónku nedotkla snímače obrazu.
- Při čištění snímače obrazu ofukovacím balónkem nefoukejte příliš silně. Pokud byste foukali na snímač příliš silně, vnitřek přístroje by mohl být poškozen.
- Pokud se prachu nezbavíte ani po vyčištění podle popisu, obraťte se na servisní středisko.

- Při čištění vydává snímač obrazu vibrační šum. Nejedná se o závadu.
- Čištění může proběhnout automaticky, když vypnete napájení.

Příbuzné téma

- [Nasazení/sundání objektivu](#)

5-021-327-65(1) Copyright 2020 Sony Corporation

Digitální fotoaparát s výměnnými objektivy
ILCE-7SM3 α7SIII

Čištění

Čištění objektivu

- Nepoužívejte čisticí prostředky obsahující organická rozpouštědla jako je např. ředidlo nebo benzín.
- Při čištění objektivu odstraňte prach běžně prodávaným ofukovacím balónkem. Prach přilnutý na povrchu otřete měkkou tkaninou nebo savým papírem lehce navlhčeným roztokem na čištění objektivů. Otírání provádějte spirálovým pohybem od středu ke kraji. Čisticí roztok nestříkejte přímo na povrch objektivu.

Čištění těla fotoaparátu

Nedotýkejte se součástí uvnitř bajonetu objektivu, např. kontaktu pro signál objektivu. Chcete-li vyčistit vnitřek bajonetu objektivu, k odstranění prachu použijte běžně prodávaný ofukovací balónek*.

* Nepoužívejte stlačený vzduch ve spreji, protože by mohlo dojít k poruše.

Čištění povrchu přístroje

Povrch přístroje vyčistěte měkkým hadříkem jemně navlhčeným vodou, poté jej otřete suchou tkaninou. Aby nedošlo k poškození povrchu nebo krytu:

- Na přístroj nepoužívejte chemikálie, jakými jsou ředidla, benzín, alkohol, jednorázové čisticí ubrousky, repelenty, opalovací krémy nebo insekticidy.
- Nedotýkejte se přístroje, pokud máte některou z výše uvedených látek na ruce.
- Přístroj nenechávejte delší dobu v kontaktu s gumou nebo s vinylem.

Čištění displeje

- Pokud budete při otírání displeje ubrouskem atd. moc tlačit, můžete displej poškrábat.
- Pokud se displej ušpiní otisky prstů nebo prachem, opatrně prach z povrchu odstraňte a pak očistěte displej měkkým hadříkem atd.

Přední strana

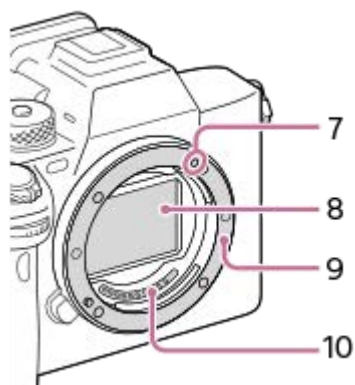
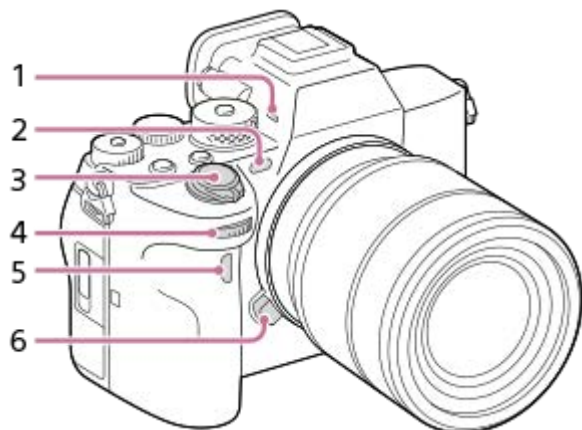

1. Mikrofon
Při nahrávání videa tuto část nezakrývejte. Pokud tak učiníte, může to způsobit šum nebo snížit hlasitost.
2. Iluminátor AF / kontrolka samospouště / čidlo pro infračervené a viditelné světlo
Při snímání tuto část nezakrývejte.
3. Přepínač ON/OFF (napájení)/Tlačítko spouště
4. Přední ovladač
Můžete rychle upravit nastavení pro každý režim snímání.
5. Infračervené dálkové čidlo
6. Tlačítko k uvolnění objektivu
7. Značka bajonetu
8. Snímač obrazu*
9. Bajonet
10. Kontakty na objektivu*

* Těchto částí se nedotýkejte přímo.

Zadní strana

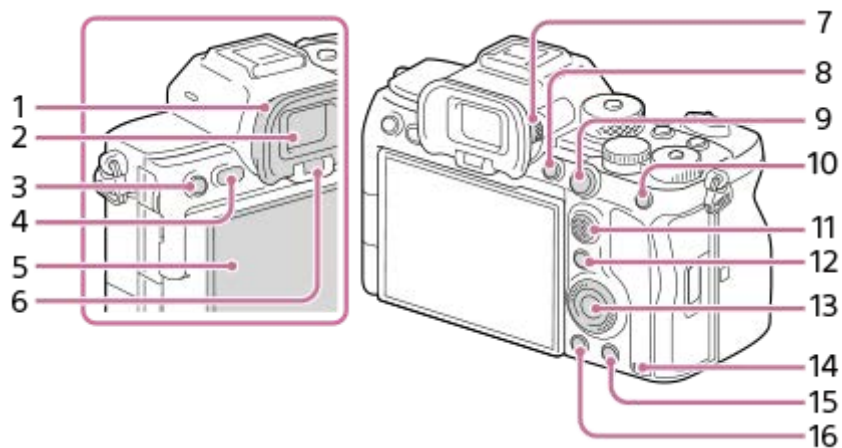

1. Očnice

Sundání očnice

Stiskněte úchyty na spodní straně očnice vpravo a vlevo a sejměte očnici.

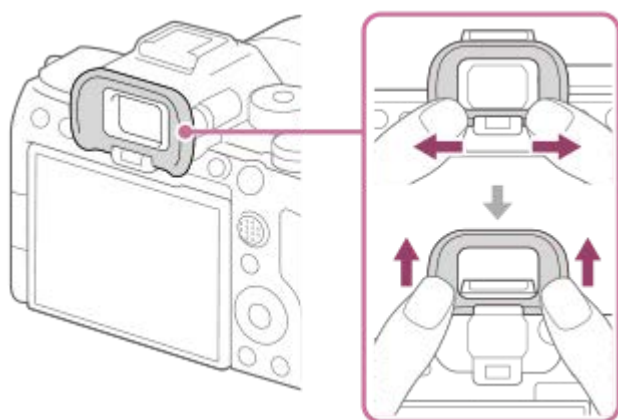

2. Hledáček

3. Ke snímání: Tlačítko C3 (tlačítko Vlastní 3)

K prohlížení: tlačítko  (ochrana)

4. Tlačítko MENU

5. Displej (Pro dotykové operace: dotykový panel/touch pad)

Displej můžete nastavit tak, aby se na něj dobře dívalo, a snímat z jakékoli polohy.

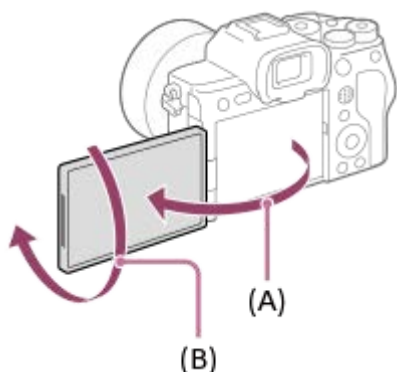

(A): asi 176°

(B): asi 270°

Při otevírání, zavírání nebo otáčení displeje netlačte příliš. Jinak může nastat porucha.

6. Oční snímač

7. Ovladač nastavení dioptrické korekce

Nastavte ovladač nastavení dioptrické korekce podle svého zraku tak, aby se vám zobrazení v hledáčku zdálo ostré. Pokud ovladačem nastavení dioptrické korekce nelze snadno otáčet, sundejte očnici a pak ovladačem nastavte korekci.



8. Tlačítko C1 (tlačítko Vlastní 1)

9. Ke snímání: Tlačítko AF-ON (AF zapnuto)

K prohlížení: Tlačítko  (Zvětšit)

10. Ke snímání: Tlačítko AEL

[Fixace AEL] je ve výchozích nastaveních přiřazena tlačítku AEL.

K prohlížení: Tlačítko  (přehled snímků)

11. Multiselektor

12. Ke snímání: Tlačítko Fn (funkce)

K prohlížení: Tlačítko  (Odeslat do smartph.)

Obrazovku pro [Odeslat do smartph.] si můžete zobrazit stisknutím tohoto tlačítka.

13. Řídící kolečko

14. Kontrolka přístupu

15. Ke snímání: Tlačítko C4 (tlačítko Vlastní 4)

K prohlížení: Tlačítko  (vymazat)

16. Tlačítko (přehrávání)

Digitální fotoaparát s výměnnými objektivy
ILCE-7SM3 α7SIII

Horní strana

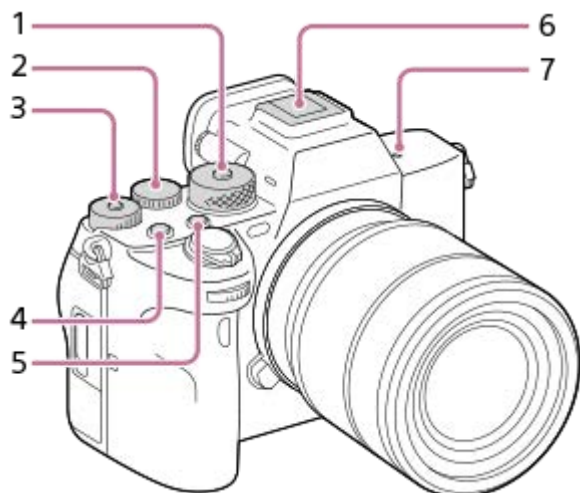

1. Volič režimů

Volič režimů se odemkne, když přidržíte zajišťovací tlačítko ve středu.

2. Zadní ovladač

Můžete rychle upravit nastavení pro každý režim snímání.

3. Ovladač kompenzace expozice

Stisknutí zajišťovacího tlačítka uprostřed přepíná ovladač kompenzace expozice mezi uzamčeným a odemčeným stavem. Ovladač se odemkne, když je zajišťovací tlačítko vysunuto a bílá čára je viditelná.

4. Tlačítko MOVIE (video)

5. Tlačítko C2 (tlačítko Vlastní 2)

6. Vícefunkční sáňky*

Některé doplňky možná nepůjdou nasadit zcela a budou z vícefunkčních sáněk vyčuhovat dozadu. Jakmile však doplněk dosáhne předního konce sáněk, spojení je dokončeno.

7. Značka polohy snímače obrazu

- Snímač obrazu je snímač, který převádí světlo na elektrický signál. Poloha snímače obrazu je označena ikonou  (Značka polohy snímače obrazu). Když měříte přesnou vzdálenost mezi fotoaparátem a objektem, sledujte polohu vodorovné čáry.

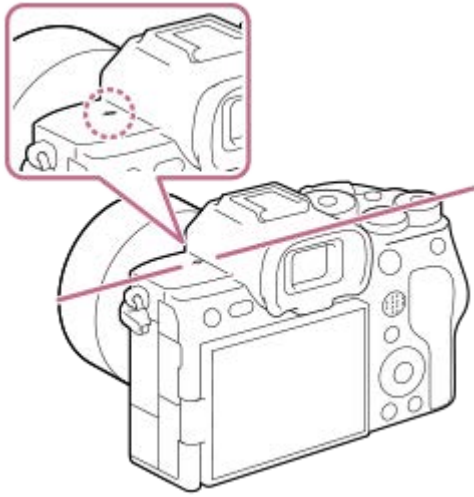

- Pokud je objekt blíže než je minimální vzdálenost snímání objektivu, nelze potvrdit zaostření. Ujistěte se, že mezi objektem a fotoaparátem je dostatečná vzdálenost.

* Podrobnosti o kompatibilních příslušenstvích pro vícefunkční sáňky naleznete na webových stránkách společnosti Sony, případně se obraťte na svého prodejce společnosti Sony nebo místní autorizovaný servis společnosti Sony.
Lze také používat příslušenství pro sáňky. Činnost s doplňky jiných výrobců není zaručena.

ni Multi
Interface Shoe

Accessory Shoe

5-021-327-65(1) Copyright 2020 Sony Corporation

Boční strany

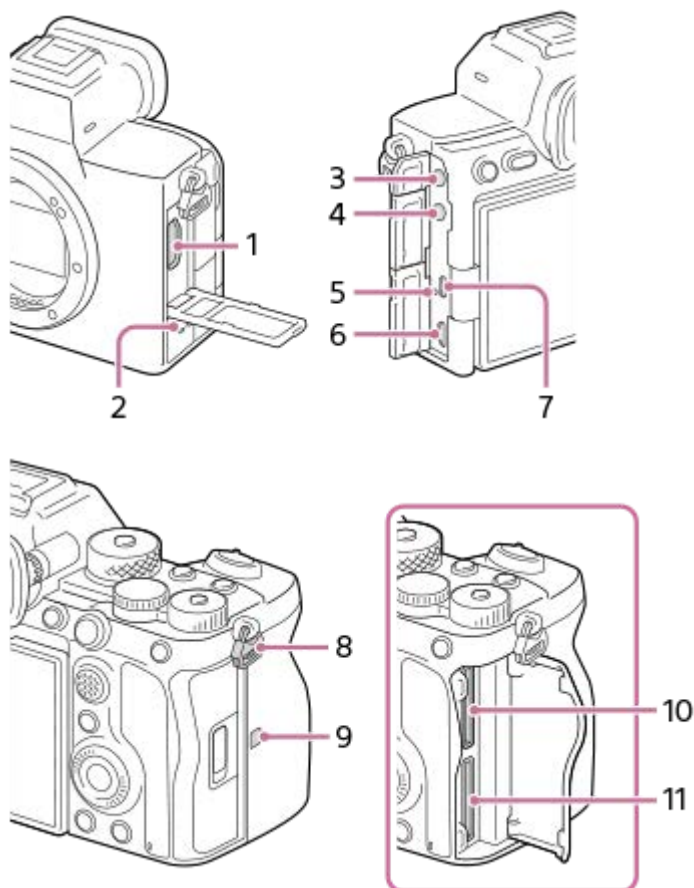

1. Konektor HDMI typ A

2. Reproductor

3. Konektor  (mikrofon)

Když je připojen externí mikrofon, je vestavěný mikrofon automaticky vypnut. Když je externí mikrofon typu napájení z konektoru, bude mu dodáváno napájení z fotoaparátu.

4. Konektor  (sluchátka)

5. Kontrolka nabíjení

6. Multifunkční terminál/Terminál mikro USB*

Tento konektor podporuje zařízení kompatibilní s mikro USB.

7. Konektor USB Type-C

8. Očka pro ramenní popruh

Přípevněte oba konce řemínku k fotoaparátu.

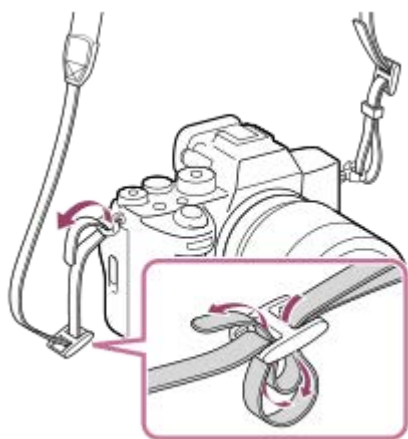

9. **N** (značka N)

- Tato značka označuje dotykový bod pro připojení fotoaparátu a smartphonu vybaveného technologií NFC.

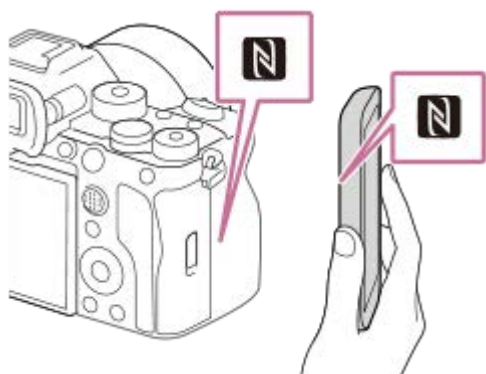

- NFC (Near Field Communication) je mezinárodním standardem pro bezdrátovou komunikaci na krátkou vzdálenost.

10. SLOT 1 (prostor pro paměťovou kartu 1)

11. SLOT 2 (prostor pro paměťovou kartu 2)

* Podrobnosti o kompatibilních příslušenstvích pro multifunkční terminál / terminál mikro USB naleznete na webových stránkách společnosti Sony, případně se obraťte na svého prodejce společnosti Sony nebo místní autorizovaný servis společnosti Sony.

Poznámky ke konektorům USB

Pro komunikaci prostřednictvím USB můžete používat konektor USB Type-C nebo multifunkční terminál / terminál mikro USB. Komunikaci prostřednictvím USB však nelze používat současně s oběma konektory. Pro napájení použijte konektor USB Type-C a nabijte blok akumulátorů.

- Při dodávání napájení nebo snímání se vzdáleným PC pomocí konektoru USB Type-C můžete používat doplňky pro multifunkční terminál/terminál mikro USB, jako například dálkové ovládání (prodává se samostatně).

Poznámky ke krytu konektoru

Před použitím zkontrolujte, zda je kryt konektoru zavřený.

Poznámky k ochraně kabelu

Ochranu kabelu použijte proto, aby nedošlo k odpojení kabelu při snímání s připojeným kabelem.

Nasazení chrániče kabelu

1. Otevřete kryt konektoru HDMI, kryt konektoru sluchátek a kryt konektoru USB.
2. Zasuňte háček **(A)** ochrany kabelu do výřezu **(B)** pod multifunkčním terminálem / terminálem mikro USB, přitlačte jej, aby neodpadl, a poté jej nasadte tak, aby zakrýval povrch konektorů přístroje.

3. Zasuňte šroubek (C) dovnitř a jeho otáčením ochranu kabelu upevněte.

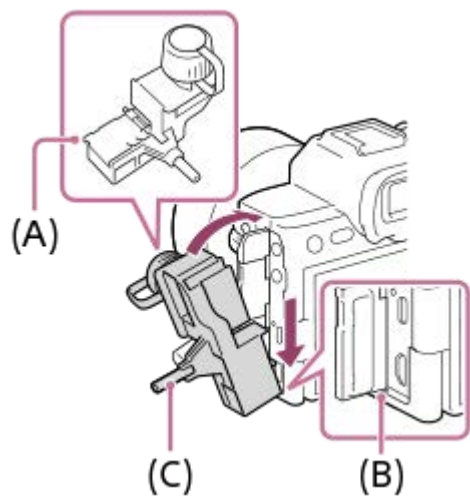

4. Vložte kabel do jednoho z konektorů.

5. Zasuňte kabel do části, která drží kabel, a pak jej upevněte fixační pojistkou (D).

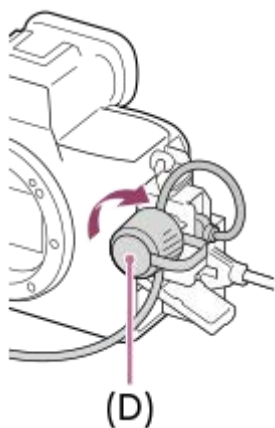

Vytažení ochrany kabelu

Povolte upevňovací šroub a pak odstraňte ochranu kabelu.

Digitální fotoaparát s výměnnými objektivy
ILCE-7SM3 α7SIII

Spodní část

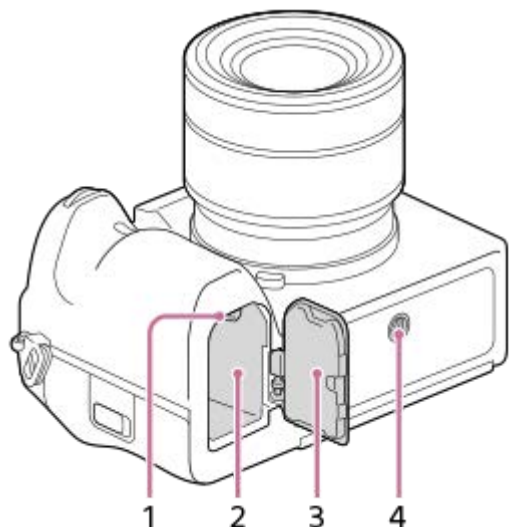

1. Zajišťovací páčka
2. Prostor pro vložení akumulátoru
3. Kryt akumulátoru

Při připevňování doplňků, například svislého gripu (prodává se samostatně), sejměte kryt akumulátoru.

Sundávání krytu bloku akumulátorů

Vytáhněte páčku k uvolnění krytu akumulátoru **(A)** ve směru šipky a pak sejměte kryt akumulátoru.

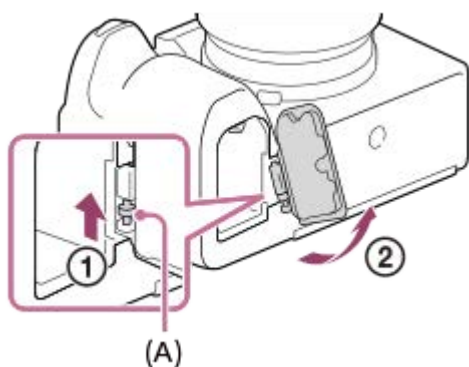

Nasazení krytu bloku akumulátorů

Vložte hřídelku na jedné straně krytu akumulátoru do místa, kde má být umístěna, a pak zatlačte kryt akumulátoru nasazením hřídelky na druhé straně.

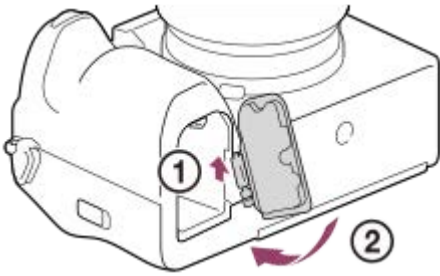

4. Otvor pro stativ

Podporuje šrouby UNC 1/4-20

Použijte stativ se šroubem kratším než 5,5 mm. Jinak nelze fotoaparát dobře připevnit a může dojít k poškození fotoaparátu.

Digitální fotoaparát s výměnnými objektivy
ILCE-7SM3 α7SIII

Dotykové ovládání na displeji

Dotykem displeje můžete intuitivně provádět činnosti (např. zaostření na obrazovku snímání a ovládání obrazovky přehrávání).

Dotykové ovládání (na obrazovce snímání)

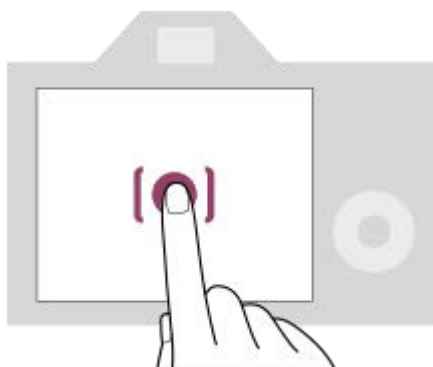

Dotykem displeje určete, kam se má zaostřit (Zaostř. dotykem).

Dotykem objektu na displeji použijete funkci sledování dotykem (Sledování dotyk.).

Dotykové ovládání (na obrazovce přehrávání)

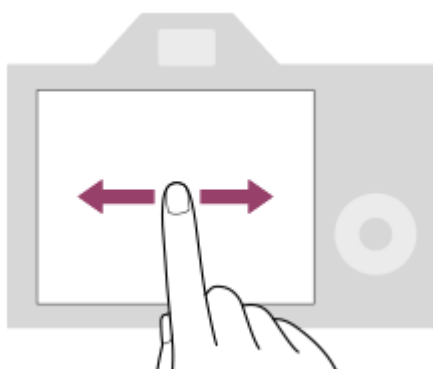

Při přehrávání jednoho snímku přejeďte prstem po obrazovce vlevo nebo vpravo a přejděte k předchozímu či následujícímu snímku.

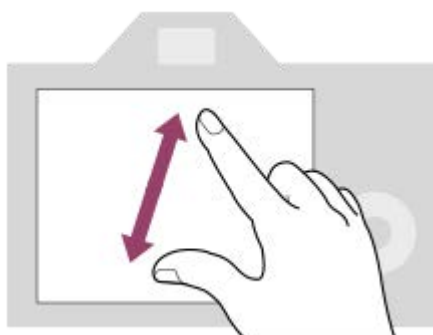

Při přehrávání jednoho snímku můžete zvětšit nebo zmenšit zobrazený snímek roztažením či stažením prstů (rozevření/sevření).

- Dvojitým klepnutím na displej také můžete zvětšit fotografii nebo ukončit zvětšený snímek.
- Při přehrávání videa můžete přehrávání spustit nebo pozastavit dotykem.

Příbuzné téma

- [Dotyková obsluha](#)
- [Citlivost dotyku](#)
- [Dotyk. panel/plocha](#)
- [Dotyk. fce při sním.: Zaostř. dotykem](#)
- [Dotyk. fce při sním.:Sledování dotyk.](#)



5-021-327-65(1) Copyright 2020 Sony Corporation

Digitální fotoaparát s výměnnými objektivy
ILCE-7SM3 α7SIII

Používání řídicího kolečka

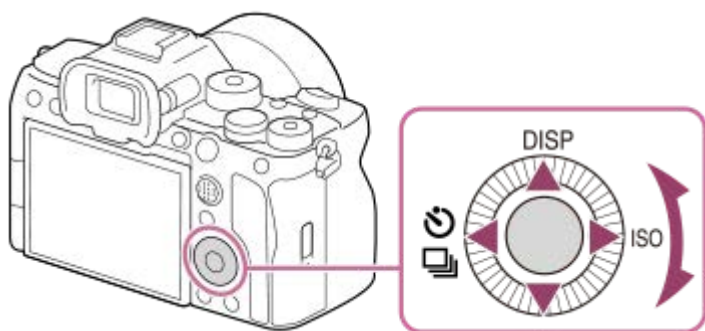
Na obrazovce menu nebo obrazovce zobrazené po stisknutí tlačítka Fn můžete posunout rámeček výběru otočením řídicího kolečka nebo stisknutím horní/spodní/levé/pravé strany řídicího kolečka. Váš výběr je potvrzen, když stisknete střed řídicího kolečka.



- DISP (nastavení zobrazení),  /  (Režim pohonu) a funkce  ISO (ISO) jsou přiřazeny horní/levé/pravé straně řídicího kolečka. Kromě toho můžete přiřadit vybrané funkce levé/pravé/spodní straně a středu řídicího kolečka a otáčení řídicího kolečka.
- Při přehrávání můžete zobrazit další/předchozí snímek stisknutím pravé/levé strany řídicího kolečka nebo otáčení řídicího kolečka.

Příbuzné téma

- [Přiřazování často používaných funkcí tlačítkům \(Nast. Vlastní kláv.\)](#)
- [Dočasná změna funkce voliče \(Nastav. Můj ovladač\)](#)

Digitální fotoaparát s výměnnými objektivy
ILCE-7SM3 α7SIII

Použití multiselektoru

Oblast ostření lze posouvat stisknutím multiselektoru nahoru/dolů/vlevo/vpravo. Stisknutím středu multiselektoru také můžete přiřadit funkci, která se má aktivovat.

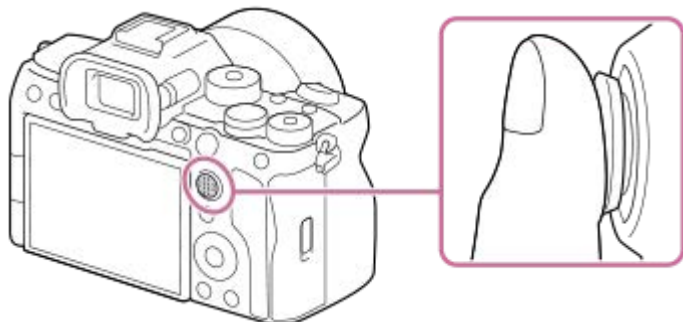

- Pro přesnější manipulaci s multiselektorem dejte prst přesně na jeho vrcholek.
- Pokud u parametru [ Oblast ostření] použijete následující nastavení, můžete posouvat oblast ostření:
 - [Zóna]
 - [Bod: S] / [Bod: M] / [Bod: L]
 - [Rozšířený bod]
 - [Sledování: Zóna]
 - [Sledování: bod S] / [Sledování: bod M] / [Sledování: bod L]
 - [Sledování: rozšířený bod]
- Funkce [Standard ostření] je ve výchozích nastaveních přiřazena středu multiselektoru.

Příbuzné téma

- [Výběr oblasti ostření \(Oblast ostření\)](#)
- [Standard ostření](#)

Digitální fotoaparát s výměnnými objektivy
ILCE-7SM3 α7SIII

Používání voliče režimů

Volič režimů slouží k výběru režimu snímání podle objektu a účelu snímání.

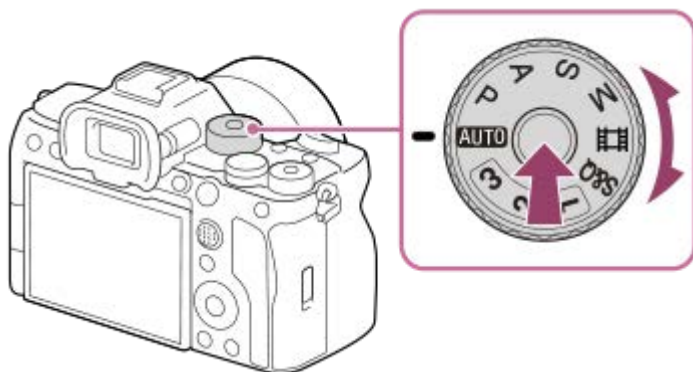

- Otáčejte voličem režimů a zároveň přidržíte tlačítko uvolnění zámku voliče režimů ve středu voliče režimů.

Podrobnosti o režimu snímání

Režimy voliče režimů jsou rozděleny na režimy snímání fotografií, nahrávání videa a vyvolání registrace.

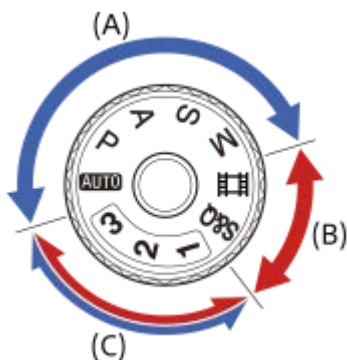

- (A) Režimy snímání fotografií
- (B) Režimy nahrávání videa
- (C) Režimy vyvolání registrace

Tip

- Zobrazené položky menu se liší podle nastavení voliče režimů.

(A) Režimy snímání fotografií

Zvolený režim snímání určí, jak nastavit clonu (hodnotu F) a rychlost závěrky.

Volič režimů	Režim snímání	Popis
AUTO (auto)	Inteligentní auto	Fotoaparát snímá s automatickým rozpoznáním scény.
P	Program auto	Umožňuje snímat s expozicí (rychlost závěrky a hodnota clony) nastavenou automaticky. Můžete nastavit funkce pro snímání, například [ ISO].



Volič režimů	Režim snímání	Popis
A	Priorita clony	Je upřednostněna clona a rychlost závěrky je nastavena automaticky. Tuto možnost vyberte, když chcete rozmazat pozadí nebo zaostřit na celou obrazovku.
S	Priorita závěrky	Je upřednostněna rychlost závěrky a clona je nastavena automaticky. Tuto možnost vyberte, když chcete snímat rychle se pohybující objekt bez rozmazání nebo vodní či světelnou stopu.
M	Ruční expozice	Ručně nastavíte clonu a rychlost závěrky. Můžete snímat se svou oblíbenou expozicí.

(B) Režimy nahrávání videa

Volič režimů	Režim snímání	Popis
 (video)	Video	Můžete nastavit režim expozice pro snímání videa.
S&Q	Zpomal. a zrychl.	Můžete nastavit režim expozice pro snímání zpomaleného a zrychleného videa.

Způsob nastavení expozice (rychlost závěrky a clona) v režimech nahrávání videa závisí na nastavení MENU →  (Snímání) → [Režim snímání] → [Typ ovl. Expozice].



Když je [Typ ovl. Expozice] nastaven na [Režim P/A/S/M]:

MENU →  (Snímání) → [Režim snímání] → [Režim expozice] nebo [ Režim expozice] → vyberte požadovaný režim expozice mezi P/A/S/M.

Když je [Typ ovl. Expozice] nastaven na [Režim flex. Exp.]:

Můžete použít vlastní tlačítko, kterému je přiřazena funkce [Pře.Av aut./man.] nebo [Pře.Tv aut./man.] v [Nas.pře.au./man.] pro přepínání mezi automatickým a ručním nastavením pro jednotlivé clony a rychlosti závěrky. Pokud vyberete ruční nastavení, otočte předním/zadním ovladačem a nastavte požadovanou hodnotu.

(C) Režimy vyvolání registrace

Volič režimů	Režim snímání	Popis
1 / 2 / 3	 Vyvol.nast.fotoap.	Můžete vyvolat často používané režimy a nastavení číselných hodnot, která byla dříve zaregistrována*, a poté pořizovat snímky. * V [ Paměť nast. sním.] můžete registrovat různá nastavení pro snímání, jako například režim expozice (P / A / S / M), clonu (hodnota F) a rychlost závěrky.

Příbuzné téma

- [Inteligentní auto](#)
- [Program auto](#)
- [Priorita clony](#)
- [Priorita závěrky](#)
- [Ruční expozice](#)
- [Typ ovl. Expozice](#)
- [Video: Režim expozice](#)
- [Zpomal. a zrychl.: Režim expozice](#)
- [Vyvol.nast.fotoap.](#)
- [Paměť nast. sním.](#)
- [Používání tlačítka MENU](#)

Digitální fotoaparát s výměnnými objektivy
ILCE-7SM3 α7SIII

Používání tlačítka MENU

Stisknutím tlačítka MENU se zobrazí obrazovka menu. Můžete změnit nastavení vztahující se ke všem činnostem fotoaparátu včetně snímání a přehrávání nebo provést funkci z obrazovky menu.

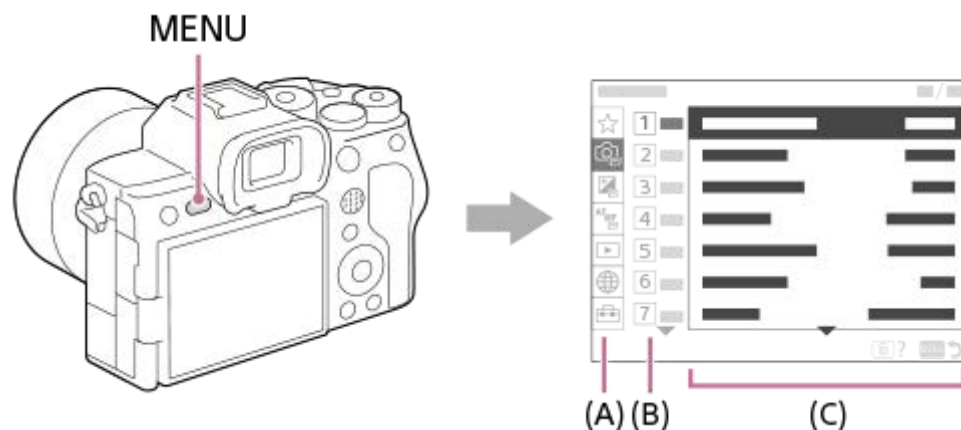

(A) Záložka menu

Záložky menu jsou rozděleny do kategorií podle scénáře použití (např. snímání, přehrávání, nastavení sítě atd.).

(B) Skupina menu

Na každé záložce jsou položky menu seskupeny podle funkce.

Číslo přiřazené skupině je sériové číslo uvedené na záložce. Místo používané skupiny zjistíte podle čísla.

(C) Položka menu

Vyberte funkci, kterou chcete nastavit nebo provést.

Tip

- Název vybrané záložky nebo skupiny se zobrazí v horní části obrazovky.
- Pokud je možnost [Dotyková obsluha] nastavena na [Zapnuto], jsou na obrazovce menu povoleny dotykové činnosti.

Základní činnosti na obrazovce menu

1. Pro zobrazení obrazovky menu stiskněte tlačítko MENU.
2. Pohybujte se uvnitř stromu menu a stisknutím horní/spodní/levé/pravé strany řídicího kolečka vyhledejte požadovanou položku menu.
 - Zobrazené položky menu se liší v režimech snímání fotografií a nahrávání videa.



- (A) Záložky menu
- (B) Skupiny menu
- (C) Položky menu

3. Pro výběr položky menu stiskněte střed řídicího kolečka.
Obrazovka nastavení nebo provedení vybrané položky se zobrazí na displeji.
4. Vyberte parametr nebo proveďte funkci.
 - Pokud chcete zrušit změnu parametru, stiskněte tlačítko MENU, čímž se vrátíte na předchozí obrazovku.
5. Pro ukončení obrazovky menu stiskněte tlačítko MENU.
Vrátíte se na obrazovku snímání nebo obrazovku přehrávání.

Tip

- Obrazovku menu můžete zobrazit, když přiřadíte funkci [MENU] k vlastní klávese pomocí [Nast. Vlastní kláv.] nebo [Nast. Vlastní kláv.], a pak tuto klávesu stisknete.

Vztah mezi voličem režimů a obrazovkou menu

Skupiny menu a položky menu zobrazené v záložkách [Snímání], [Expozice/barva] a [Ostření] se liší podle nastavení voliče režimů.

Režimy snímání fotografií (AUTO/P/A/S/M)

- Zobrazí se položky menu pro snímání fotografií.*

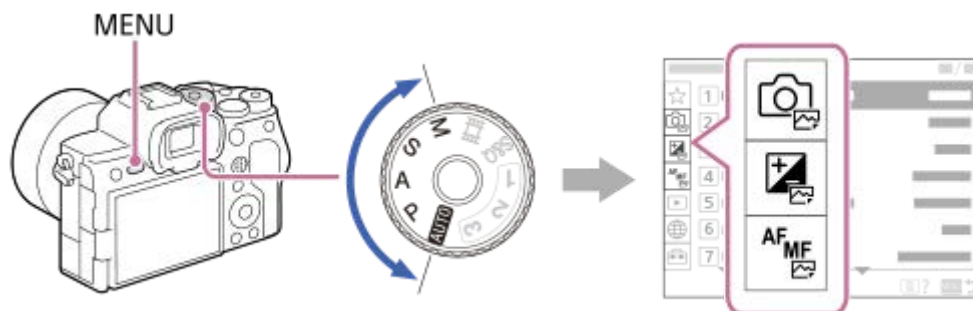





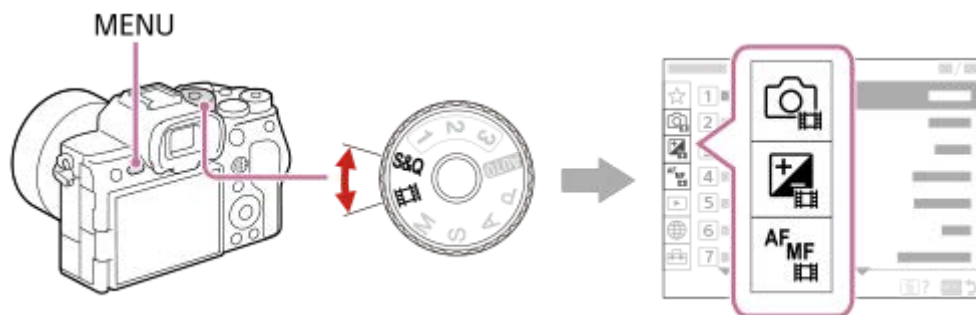

* Vzhledem k tomu, že videa můžete nahrávat pomocí tlačítka MOVIE (video) i v režimu snímání fotografií, zobrazí se také některé základní položky menu videa.

Režimy nahrávání videa (/S&Q)

- Zobrazí se položky menu pro nahrávání videa.



Ikony používané v dokumentu „Uživatelská příručka“

-   : Položky menu zobrazené v režimech snímání fotografií (AUTO/P/A/S/M)
-   : Položky menu zobrazené v režimech nahrávání videa (video/S&Q)
-    : Položky menu zobrazené v režimech snímání fotografií i nahrávání videa

Příbuzné téma

- [Vyhledávání funkcí v MENU](#)
- [Přidat položku](#)
- [Zobrazit z Mé menu](#)
- [Přiřazování často používaných funkcí tlačítkům \(Nast. Vlastní kláv.\)](#)
- [Používání voliče režimů](#)

Digitální fotoaparát s výměnnými objektivy
ILCE-7SM3 α7SIII

Používání tlačítek C (vlastní)

Pokud předem přiřadíte často používané funkce vlastním tlačítkům (C1 až C4), můžete tyto funkce snadno vyvolat prostým stisknutím tlačítka při snímání nebo přehrávání.

Doporučené funkce jsou dle výchozího nastavení přiřazeny vlastním tlačítkům.

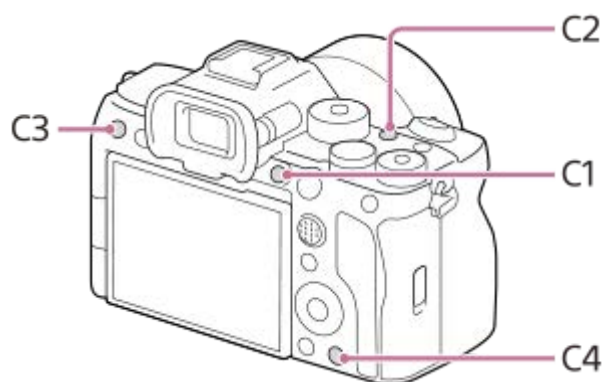

Kontrola/změna funkcí vlastních tlačítek

Funkci aktuálně přiřazenou každému vlastnímu tlačítku můžete zkontrolovat pomocí následujícího postupu.

MENU →  (Nastavení) → [Přizpůs. operace] → [ Nast. Vlastní kláv.], [ Nast. Vlastní kláv.] nebo [ Nast. Vlastní kláv.].

Pokud chcete změnit funkci vlastního tlačítka, stiskněte střed řídicího kolečka, zatímco je vybráno vlastní tlačítko.

Zobrazí se funkce, které lze přiřadit tomuto tlačítku. Vyberte požadovanou funkci.

Příbuzné téma

- [Přiřazování často používaných funkcí tlačítkům \(Nast. Vlastní kláv.\)](#)

Digitální fotoaparát s výměnnými objektivy
ILCE-7SM3 α7SIII

Používání tlačítka Fn (Funkce)

Pokud při snímání stisknete tlačítko Fn (funkce), zobrazí se na obrazovce menu (menu funkcí) obsahující často používané funkce (např. režim pohonu a režim ostření), což vám umožní funkce rychle vyvolat.

Podrobnosti o funkcích, které lze zaregistrovat do nabídky funkcí, naleznete na následující adrese URL:

<https://support.d-imaging.sony.co.jp/support/tutorial/ilc/ilce-7sm3//function.php>

Příklad menu funkcí

Zobrazené položky se liší podle stavu fotoaparátu.



Tip

- Pomocí MENU → (Nastavení) → [Přizpůs. operace] → [Nastavení nabídky Fn] zaregistrujete své oblíbené funkce v menu funkcí. Zaregistrovat můžete samostatně 12 funkcí pro snímání fotografií a 12 funkcí pro snímání videa.
- Pokud je možnost [Dotyková obsluha] nastavena na [Zapnuto], jsou na obrazovce menu povoleny dotykové činnosti.
- Když je možnost [Dotyková obsluha] nastavena na [Zapnuto], můžete také stisknutím a podržením ikony v menu funkcí otevřít [Nastavení nabídky Fn].

1 Opakovaným stisknutím tlačítka DISP na řídicím kolečku zobrazíte jiný režim displeje než [Pro hledáček].

2 Stiskněte tlačítko Fn (funkce).

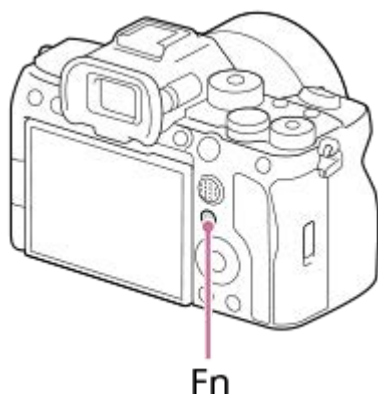

3 Stisknutím horní/spodní/levé/pravé strany řídicího kolečka vyberte funkci, kterou chcete nastavit.

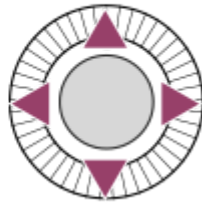

4 Pro výběr požadovaného nastavení otáčejte předním ovladačem a stiskněte střed řídicího kolečka.

- Některé funkce lze jemně doladit pomocí zadního ovladače.

Použití tlačítka Fn v zobrazení [Pro hledáček]

Pokud stisknete tlačítko Fn, když je zobrazení na displeji nastaveno na [Pro hledáček], můžete přímo ovládat položky, které chcete změnit.

V automatickém režimu



V režimu P/A/S/M



- Zobrazené obsahy a jejich pozice znázorněné na obrázcích slouží pouze jako vodítka a mohou se od skutečného zobrazení lišit.

Úprava nastavení z vyhrazených obrazovek nastavení

Vyberte ikonu požadované funkce a stiskněte střed řídicího kolečka. Objeví se vyhrazená obrazovka nastavení pro funkci. Při nastavování postupujte podle pokynů **(A)**.

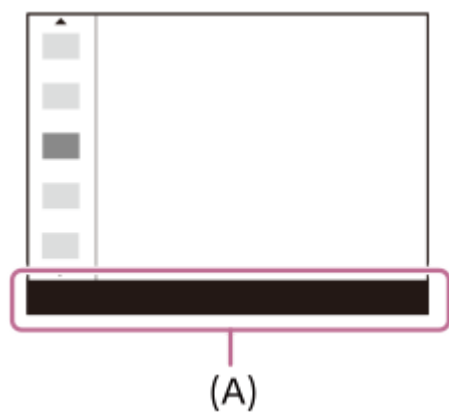

Poznámka

- Položky, které jsou na obrazovce [Pro hledáček] zašedlé, nelze stisknutím tlačítka Fn změnit.
- Některá nastavení (např. [Kreativní vzhled] a [Profil obrazu]) nelze na obrazovce [Pro hledáček] ovládat, pokud nezadáte vyhrazenou obrazovku nastavení.

Příbuzné téma

- [Nastavení nabídky Fn](#)
- [Používání tlačítka DISP \(nastavení zobrazení\)](#)

Digitální fotoaparát s výměnnými objektivy
ILCE-7SM3 α7SIII

Používání tlačítka DISP (nastavení zobrazení)

Stisknutím tlačítka DISP (nastavení zobrazení) můžete změnit obsah zobrazený na obrazovce během snímání a přehrávání. Zobrazení se přepne při každém stisknutí tlačítka DISP. Zobrazení v hledáčku a na displeji pro snímání lze nastavit zvlášť.

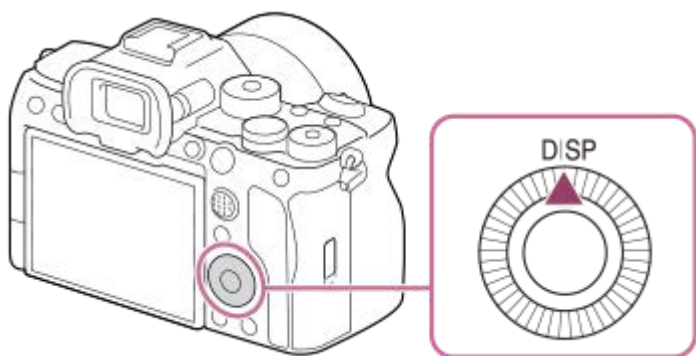

Tip

- Displej lze vypnout tlačítkem DISP. Zaškrtněte [Displej vypnutý] v MENU → (Nastavení) → [Přizpůs. operace] → [Nast. DISP (zob.obr.)] → [Monitor].

Při snímání (displej)

Zobraz. všech inf. → Bez informací → Histogram → Úroveň → Pro hledáček → Zobraz. všech inf.

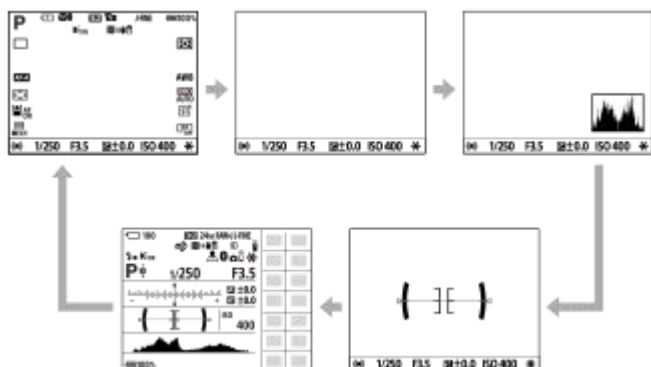

Při snímání (hledáček)

Úroveň → Bez informací → Histogram → Úroveň



- Chcete-li přepnout informace zobrazené v hledáčku, stiskněte při pohledu do hledáčku tlačítko DISP.

Při přehrávání (displej/hledáček)

Zobrazit info. → Histogram → Bez informací → Zobrazit info.



- Pokud je na snímku přeexponovaná nebo podexponovaná oblast, bude odpovídající část na zobrazení histogramu blikat (varování o přeexponování/podexponování).
- Nastavení pro přehrávání se také použijí v [Auto prohlíž.].

Poznámka

- Zobrazený obsah a jeho pozice znázorněná na obrázku slouží pouze jako vodítko a může se od skutečného zobrazení lišit.
- Ve výchozích nastaveních se nezobrazuje následující.
 - Displej vypnutý
 - Zobraz. všech inf. (při použití hledáčku)
- V režimech nahrávání videa nelze zobrazit [Pro hledáček]. Je-li zobrazení na displeji nastaveno na [Pro hledáček], přepne se zobrazení při spuštění snímání videa na všechny informace.

Příbuzné téma



- [Nast. DISP \(zob.obr.\) \(Monitor/Hledáček\)](#)

Digitální fotoaparát s výměnnými objektivy
ILCE-7SM3 α7SIII

Používání tlačítka Vymazat

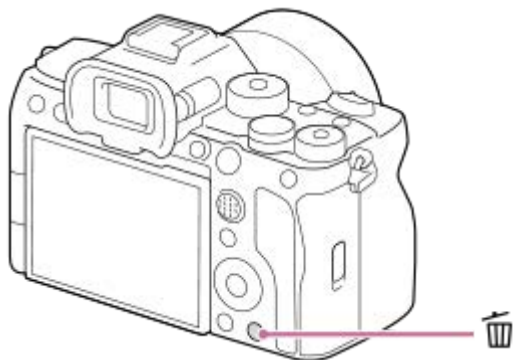
Aktuálně zobrazený snímek můžete vymazat stisknutím tlačítka  (Vymazat).



- Když se po stisknutí tlačítka  (Vymazat) zobrazí potvrzovací zpráva, vyberte pomocí řídicího kolečka [Vymazat] a stiskněte střed.
- Můžete také vymazat dva nebo více snímků najednou.
Vyberte MENU →  (Přehrávání) → [Vymazat] → [Vymazat]. Poté vyberte snímky, které chcete vymazat.

Tip

- Kromě obrazovky přehrávání jednoho snímku můžete tlačítko  (Vymazat) použít také pro následující činnosti.
 - Vlastní klávesa
 - Náповěda k fotoaparátu

Příbuzné téma

- [Vymazání několika vybraných snímků \(Vymazat\)](#)
- [Vymaz.potvrzení](#)
- [Používání tlačítek C \(vlastní\)](#)
- [Nápov. k fotoaparátu](#)

Digitální fotoaparát s výměnnými objektivy
ILCE-7SM3 α7SIII

Používání tlačítka AEL

Pokud objekt nedosáhne správného jasu, i když na něj namíříte fotoaparát a stisknete tlačítko spouště napůl, můžete stisknutím tlačítka AEL na požadovaném jasu provést měření a uzamknout expozici (funkce zámku AE). Jakmile je expozice uzamčena, zaostřete na objekt a pořiďte snímek.

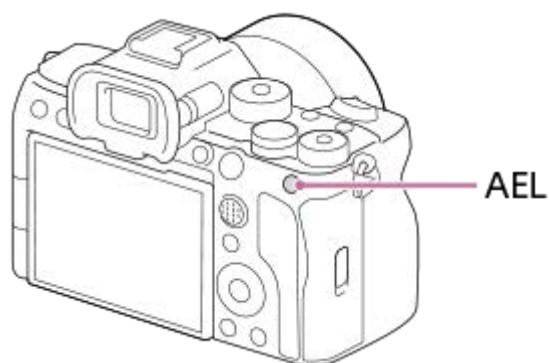

Tip

- Ve výchozích nastaveních je [Fixace AEL] přiřazena tlačítku AEL.

Příbuzné téma

- [Zámek AE](#)

Digitální fotoaparát s výměnnými objektivy
ILCE-7SM3 α7SIII

Používání tlačítka AF-ON

Tlačítko AF-ON lze použít k nastavení zaostření bez stisknutí tlačítka spouště napůl (funkce [AF zapnut]) v následujících případech:

- Když chcete zaostřit na konkrétní vzdálenost pro snímání s odhadem polohy objektu.
- Když chcete zaostřit a uvolnit závěrku samostatně.

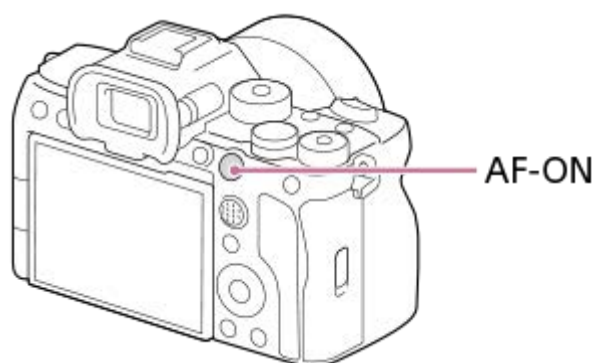

Příbuzné téma

- [AF zapnut](#)

Digitální fotoaparát s výměnnými objektivy
ILCE-7SM3 α7SIII

Používání předního a zadního ovladače

Pro rychlou změnu hodnot nastavení můžete v následujících případech použít přední **(A)** nebo zadní ovladač **(B)**:

- Když chcete nastavit clonu nebo rychlost závěrky.
- Když chcete změnit nastavení fotoaparátu při snímání.

Při přehrávání můžete otáčením voličů procházet snímky.

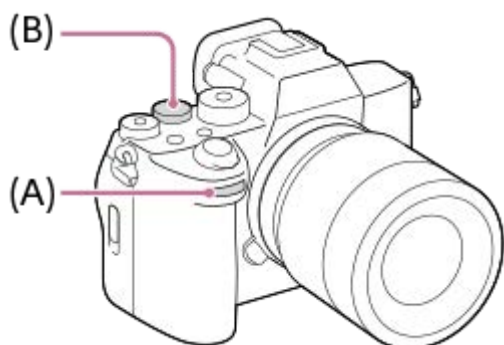

Funkci [Nastav. Můj ovladač] můžete také použít pro přiřazení požadovaných funkcí přednímu/zadnímu ovladači a vyvolávat tyto funkce podle potřeby.

Příbuzné téma

- [Priorita clony](#)
- [Priorita závěrky](#)
- [Ruční expozice](#)
- [Typ ovl. Expozice](#)
- [Dočasná změna funkce voliče \(Nastav. Můj ovladač\)](#)
- [Nastavení ovladače](#)
- [Otočení Av/Tv](#)
- [Vyberte ovladač](#)

Digitální fotoaparát s výměnnými objektivy
ILCE-7SM3 α7SIII

Používání klávesnice

Když je třeba zadat znaky ručně, na displeji se zobrazí klávesnice. Příklady funkcí, které používají klávesnici, naleznete v části „Příbuzné téma“ v dolní části této stránky.



1. Zadávací okénko

Zobrazí se znaky, které jste zadali.

2. Přepněte typ znaků

Při každém stisku této klávesy se typ znaků přepíná mezi písmeny abecedy, číslicemi a symboly.

3. Klávesnice

Při každém stisku této klávesy se znaky odpovídající dané klávese zobrazí postupně jeden po druhém. Stisknutím

↑ (šipka nahoru) přepnete písmena z malých na velká.

4. ← (šipka vlevo)

Přesune kurzor ve vstupním poli vlevo.

5. → (šipka vpravo)

Přesune kurzor ve vstupním poli vpravo. Tato klávesa také slouží k dokončení zadání upravovaného znaku a přesunu na další znak.

6. ✕ (vymazat)

Odstraní znak před kurzorem.

7. ↑ (šipka nahoru)

Přepíná písmeno na velké nebo malé.

8. ␣ (mezera)

Zadá mezeru.

9. OK

Stisknutím této klávesy po zadání znaků dokončíte zadávaný text.

Postup zadávání znaků abecedy je vysvětlen níže.

1 Pomocí řídicího kolečka přesuňte kurzor na požadovanou klávesu.

- Při každém stisknutí středu řídicího kolečka se znaky změní.
- Pro přepnutí písmena na velké nebo malé stiskněte tlačítko ↑ (šipka nahoru).

2 Když se zobrazí znak, který chcete zadat, potvrďte ho stisknutím → (šipka vpravo).

- Vždy potvrďte jen jeden znak. Není-li znak potvrzen, nelze zadat následující znak.
- I když nestisknete → (šipka vpravo), bude zadáný znak po několika sekundách automaticky potvrzen.

3 Po dokončení zadávání všech znaků stiskněte [OK], čímž dokončíte zadávání textu.

- Chcete-li zadání zrušit, vyberte [Zrušit].

Příbuzné téma

- [Info. o copyrightu](#)
- [Nastav. příst. bodu](#)
- [Kabelová LAN\(USB-LAN\)](#)
- [Uprav. Název zaříz.](#)
- [Zabezpečení \(IPsec\)](#)

5-021-327-65(1) Copyright 2020 Sony Corporation

Digitální fotoaparát s výměnnými objektivy
ILCE-7SM3 α7SIII

Základní ikony

Tato část popisuje zobrazení na displeji v režimu snímání **P** (Program auto).

- Příklady zobrazují případy, když je displej v režimu zobrazení všech informací.
- Zobrazený obsah a jejich pozice slouží pouze jako vodítka a mohou se od skutečného zobrazení lišit. Některé ikony se nemusí zobrazit v závislosti podle nastavení fotoaparátu.

Při snímání fotografií

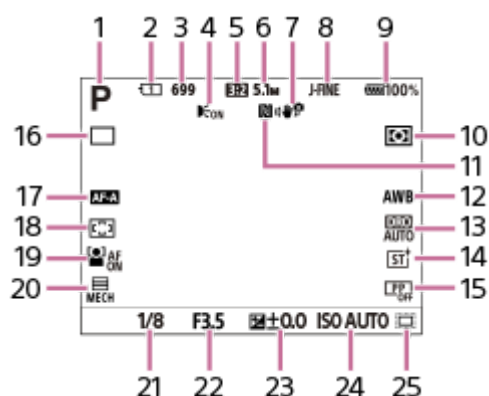

1. Volič režimů je nastaven na **P** (Program auto).
2. Číslo prostoru paměťové karty zaznamenávající data snímání
3. Počet fotografií, které lze nahrát na paměťovou kartu v prostoru označeném 2
4. Zobrazí se, když je možnost [Iluminátor AF,] nastavena na [Auto] a fotoaparát detekuje, že je vyžadováno osvětlení AF.
5. [Poměr stran] je nastaven na [3:2].
6. [Velik. sním. JPEG] je nastaven na [L: 5.1M].
7. [SteadyShot] je nastaven na [Zapnuto].
8. [Přep. JPEG/HEIF] je nastaven na [JPEG]. [Kvalita JPEG] je nastaven na [Jemné].
9. Zbývající kapacita akumulátoru
10. [Režim měření] je nastaven na [Víceb.].
11. NFC je aktivní. Možnost [Ovl. smartphonem] v [Ovl. smartphonem] je nastavena na [Zapnuto].
12. [Vyvážení bílé] je nastaven na [Auto].
13. Je vybrána [Optimalizace dyn. rozsahu: Auto].
14. [Kreativní vzhled] je nastaven na [ST].
15. [Profil obrazu] je nastaven na [Vypnuto].
16. [Režim pohonu] je nastaven na [Jeden snímek].
17. [Režim ostření] je nastaven na [Automatické AF].
18. [Oblast ostření] je nastaven na [Široká].
19. [Prio. ob./oka v AF] je nastaven na [Zapnuto].
20. Možnost [Typ závěrky] je nastavena na [Mech. Záv.].
21. Rychlost závěrky
22. Hodnota clony
23. Kompenzace expozice
24. [ISO] je nastaven na [ISO AUTO].
25. Možnost [Snímání APS-C] je nastavena na [Zapnuto] nebo [Auto] a oblast záznamu odpovídá velikosti APS-C.

Během nahrávání videa

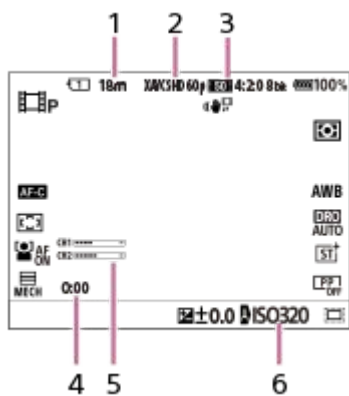

1. Doba nahrávání videa pro aktuálně zobrazený prostor
2. [Formát souboru] je nastaven na [XAVC S HD].
3. [Nastavení filmů] je nastaven na [60p 50M 4:2:0 8bit].
4. Skutečná doba nahrávání videa
5. [Zobr. úrov. zvuku] je nastaven na [Zapnuto].
6. [ISO] je nastaven na [ISO AUTO]. (Zobrazí se hodnota ISO automaticky nastavená fotoaparátem.)

Příbuzné téma

- [Seznam ikon na displeji](#)

Digitální fotoaparát s výměnnými objektivy
ILCE-7SM3 α7SIII

Nápov. k fotoaparátu

[Nápov. k fotoaparátu] zobrazí popisy položek MENU, položek Fn (funkce) a nastavení.

- 1 Vyberte MENU nebo položku Fn, jejíž popis chcete vidět, a pak stiskněte tlačítko  (vymazat) (A).

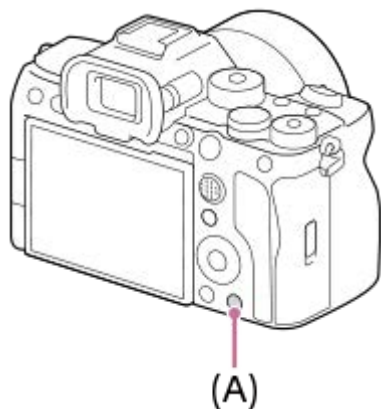

Zobrazí se popisy položky.

Nabíjení akumulátoru pomocí nabíječky

1 Akumulátor vložte do nabíječky.

- Umístěte blok akumulátorů do nabíječky akumulátoru a srovnejte směr se značkou ▲ (trojúhelník).
- Zasuňte blok akumulátorů ke konci.

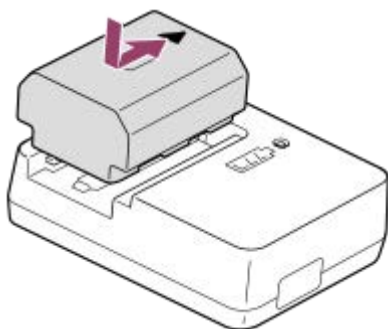

2 Připojte síťovou šňůru (příložená) do nabíječky akumulátorů a nabíječku připojte k síťové zásuvce.

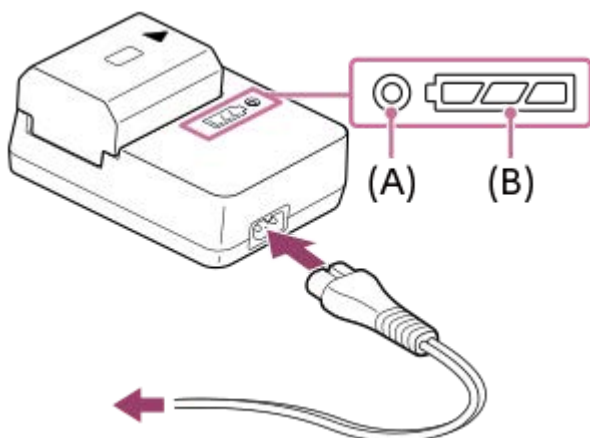

- Když začne nabíjení, kontrolka CHARGE (A) se rozsvítí oranžově.
- Můžete zkontrolovat přibližný stav nabíjení podle kontrolky ukazující stav nabíjení (B), jak je to vidět v následující tabulce. (Oranžová barva znamená rozsvícení kontrolky.)
- Pokud se kontrolka CHARGE a kontrolka stavu nabíjení rozsvítí a hned zhasne, akumulátor je plně nabitý.

Stav nabíjení	Kontrolka CHARGE/kontrolka stavu nabíjení
Okamžitě po umístění bloku akumulátorů - 30%	● □□□□
30% - 60%	● □□□■
60–90 %	● □□■■■
90% - plné nabití	○ ■■■■■
Plné nabití dokončeno	○ □□□□

Úroveň nabití zobrazená kontrolkou stavu nabití a procentuální údaj ve výše uvedené tabulce jsou pouze orientační.

Skutečný stav se může lišit podle okolní teploty a stavu bloku akumulátorů.

- Doba nabíjení (plné nabití): Doba nabíjení je asi 150 min.
- Výše uvedená doba se týká nabíjení zcela vybitého akumulátoru při teplotě 25 °C. Nabíjení může trvat déle, zaleží na podmínkách a okolnostech používání.

Poznámka

- Pokud používáte síťový adaptér/nabíječku akumulátorů, použijte nejbližší síťovou zásuvku. Pokud nastane porucha, okamžitě odpojte napájení - vytáhněte zástrčku ze síťové zásuvky. Pokud používáte fotoaparát s kontrolkou nabíjení, uvědomte si, že fotoaparát není odpojen ze síťové zásuvky, ani když kontrolka zhasne.
- Před nabíjením si přečtěte také dokument „[Poznámky týkající se bloku akumulátorů a jeho nabíjení](#)“.

Příbuzné téma

- [Vložení/vyjmutí bloku akumulátorů](#)
- [Poznámky týkající se bloku akumulátorů a jeho nabíjení](#)

Digitální fotoaparát s výměnnými objektivy
ILCE-7SM3 α7SIII

Vložení/vyjmutí bloku akumulátorů

- 1 Posuňte západku krytu akumulátoru a otevřete kryt.

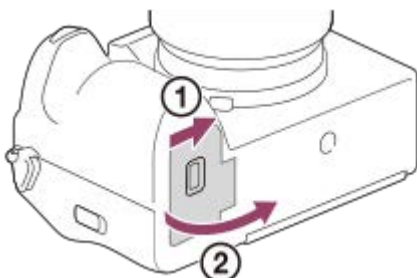

- 2 Vložte akumulátor a přitom jeho špičkou přidržujte západku (A), dokud akumulátor nezaklapne na místo.

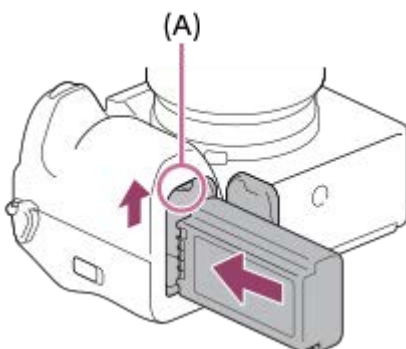

- 3 Zavřete kryt a posuňte západku na stranu LOCK.

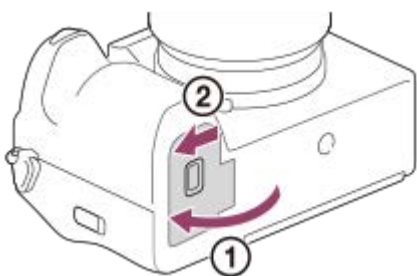

Vyjímání bloku akumulátorů

Ujistěte se, že kontrolka přístupu nesvítí a vypněte fotoaparát. Poté zasuňte páčku pro uzamčení (A) a vyjměte blok akumulátorů. Dejte pozor, aby vám blok akumulátorů neupadl.

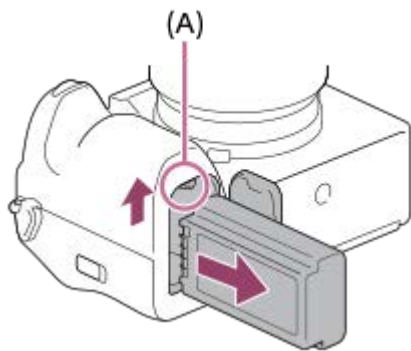

Příbuzné téma

- [Nabíjení akumulátoru pomocí nabíječky](#)
- [Nabíjení bloku akumulátorů vloženého do fotoaparátu](#)
- [Poznámky týkající se bloku akumulátorů a jeho nabíjení](#)

Digitální fotoaparát s výměnnými objektivy
ILCE-7SM3 α7SIII

Nabíjení bloku akumulátorů vloženého do fotoaparátu

Kabel USB můžete použít k nabíjení z externího zdroje napájení (např. komerčně dostupného síťového adaptéru USB nebo mobilního akumulátoru).

Je-li k fotoaparátu připojeno zařízení kompatibilní s funkcí USB-PD (napájení USB), je možné rychlé nabíjení.

1 Vypněte fotoaparát a připojte externí zdroj napájení ke konektoru USB Type-C fotoaparátu.

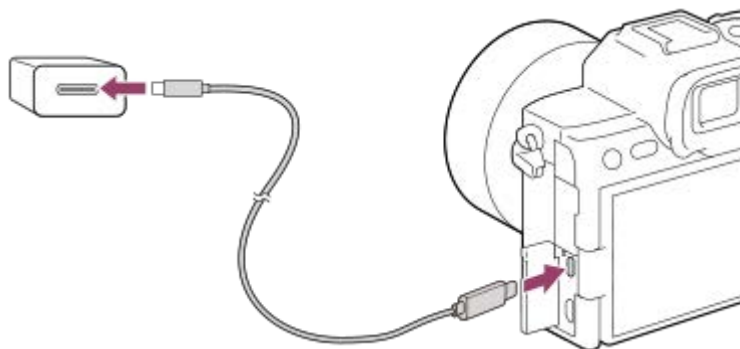

Kontrolka nabíjení na fotoaparátu (oranžová)

Svídí: Nabíjení

Nesvídí: Nabíjení ukončeno

Bliká: Chyba nabíjení nebo dočasné pozastavení nabíjení, protože fotoaparát se nenachází ve správném teplotním rozsahu

- Kontrolka nabíjení se vypne, když je nabíjení dokončeno.

Poznámka

- Nabíjení USB není možné z multifunkčního terminálu / terminálu mikro USB. K nabíjení bloku akumulátorů používejte konektor USB Type-C.
- Pokud je přístroj připojen k laptopu, který není připojen do sítě, sníží se kapacita akumulátoru laptopu. Neponechávejte přístroj připojený k laptopu po delší dobu.
- Když je mezi počítačem a fotoaparátem připojení USB, počítač nezapínejte, nevypínejte, nerestartujte ani jej nebudíte z režimu spánku. Jinak může nastat porucha. Předtím než počítač zapnete, vypnete, restartujete nebo vzbudíte z režimu spánku, odpojte fotoaparát od počítače.
- Nabíjení nelze zaručit pro zákaznický sestavený počítač, modifikovaný počítač nebo počítač připojený prostřednictvím rozbočovače USB.
- Fotoaparát možná nebude pracovat správně, když budete současně používat další zařízení USB.
- Doporučujeme používat zařízení USB-PD, které je kompatibilní s výstupem 9 V / 3 A nebo 9 V / 2 A.
- Před nabíjením si přečtěte také dokument „Poznámky týkající se bloku akumulátorů a jeho nabíjení“.

Příbuzné téma

- [Vložení/vyjmutí bloku akumulátorů](#)
- [Poznámky týkající se bloku akumulátorů a jeho nabíjení](#)

Digitální fotoaparát s výměnnými objektivy
ILCE-7SM3 α7SIII

Používání nabíječky akumulátorů v zahraničí

Nabíječku akumulátorů (příložená) můžete používat v jakékoli zemi nebo regionu, kde je napájení v rozsahu od 100 V do 240 V AC a 50 Hz/60 Hz.

Je možné, že bude třeba použít zásuvkový adaptér pro připojení do sítě. Záleží na zemi/regionu. Obráťte se na cestovní kancelář atd. a jeden si dopředu připravte.

Poznámka

- Nepoužívejte elektronický napěťový transformátor, protože by mohlo dojít k poruše.

Digitální fotoaparát s výměnnými objektivy
ILCE-7SM3 α7SIII

Napájení ze síťové zásuvky

Použijte síťový adaptér atd. a snímejte a přehrávejte snímky, když bude napájení dodáváno ze síťové zásuvky. Tím ušetříte napájení fotoaparátu z akumulátoru.

Doporučujeme používat zařízení USB-PD (napájení USB), které je kompatibilní s výstupem 9 V / 3 A.

1 Vložte do fotoaparátu dostatečně nabitý blok akumulátorů.

- Fotoaparát se nebude aktivovat, pokud nebude akumulátor nabitý. Vložte do fotoaparátu dostatečně nabitý blok akumulátorů.

2 Připojte kabel USB ke konektoru USB Type-C fotoaparátu.

3 Připojte se k síťové zásuvce pomocí síťového adaptéru atd.

4 Zapněte fotoaparát.

- Na displeji se zobrazí ikona () indikující, že je fotoaparát napájen, a napájení se spustí.

Poznámka

- Napájení USB nelze dodávat z multifunkčního terminálu / terminálu mikro USB. Pro napájení používejte konektor USB Type-C.
- Dokud bude napájení zapnuto, blok akumulátorů se nebude nabíjet, i když fotoaparát bude připojen do síťového adaptéru atd.
- Za jistých podmínek může být napájení dodáváno z bloku akumulátorů doplňkově, i když budete používat síťový adaptér atd.
- Nevytahujte blok akumulátorů, když se napájení dodává ze síťové zásuvky. Pokud vytáhnete blok akumulátorů, fotoaparát se vypne.
- Kabel USB k fotoaparátu připojujte nebo z fotoaparátu odpojujte, pouze když je fotoaparát vypnutý.
- Doba nepřetržitého nahrávání může být zkrácena, když se napájení dodává se síťové zásuvky. Záleží na teplotě fotoaparátu a akumulátoru.
- Když používáte nabíječku jako zdroj napájení, před používáním se ujistěte, že je plně nabitá. Při používání dávejte pozor na zbývající napájení v nabíječce.
- Nelze zaručit fungování všech externích napájecích zdrojů.

Příbuzné téma

- [Vložení/vyjmutí bloku akumulátorů](#)

Digitální fotoaparát s výměnnými objektivy
ILCE-7SM3 α7SIII

Vkládání/vyjímání paměťové karty

Vysvětluje, jak vložit paměťovou kartu (prodává se samostatně) do fotoaparátu. S tímto fotoaparátem můžete používat paměťové karty CFexpress Type A a paměťové karty SD.

1 Posuňte západku krytu paměťové karty a otevřete kryt.

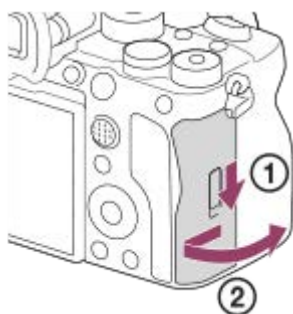



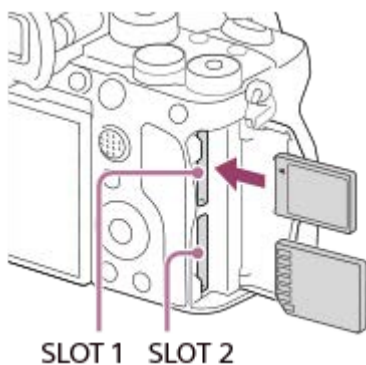

2 Vložte paměťovou kartu do prostoru 1.

- Když používáte dvě paměťové karty, vložte druhou do prostoru 2.
- Prostor 1 i prostor 2 podporují paměťové karty CFexpress Type A a paměťové karty SD.
- Vložte paměťovou kartu CFexpress Type A štítkem směřujícím k displeji a paměťovou kartu SD s konektorem otočeným k displeji. Vložte kartu, dokud nezaklapne na místo.

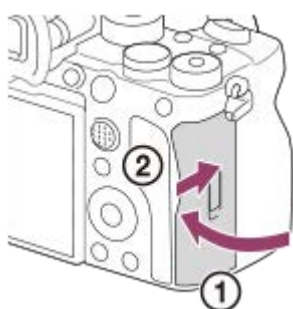

3 Uzavřete kryt.



- Když používáte paměťovou kartu s fotoaparátem poprvé, doporučuje se kartu ve fotoaparátu naformátovat pro stabilnější výkon karty.
- Prostor pro nahrávání na paměťovou kartu můžete změnit výběrem MENU →  (Snímání) → [Média] → [ Nast. záznam. média] → [Prior. záznam. média]. Podle výchozích nastavení se použije prostor 1.
- Pokud chcete nahrát stejný snímek na dvě paměťové karty současně nebo roztřídit nahrané snímky na dvě paměťové karty podle typu snímku (fotografie/video), vyberte MENU →  (Snímání) → [Média] → [ Nast. záznam. média] → [Režim nahrávání].

Vyjímání paměťové karty

Otevřete kryt paměťové karty a ujistěte se, že kontrolka přístupu **(A)** nesvítí, a pak jednou zatlačte na paměťovou kartu, abyste ji vytáhli.

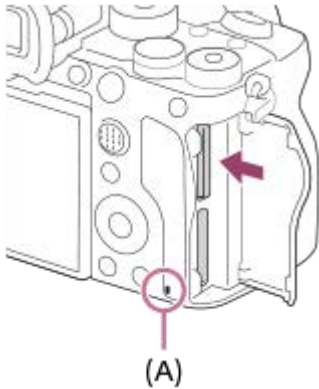

Příbuzné téma

- [Paměťové karty, které lze použít](#)
- [Poznámky k paměťové kartě](#)
- [Formátovat](#)
- [Nast. záznam. média \(fotografie/video\): Prior. záznam. média](#)
- [Nast. záznam. média \(fotografie/video\): Režim nahrávání](#)
- [Výběr paměťové karty, která se má přehrát \(Vyb. méd. pro přehr.\)](#)

Digitální fotoaparát s výměnnými objektivy
ILCE-7SM3 α7SIII

Nasazení/sundání objektivu

Před nasazováním nebo sundáváním objektivu vypněte fotoaparát.

- 1 Z fotoaparátu sundejte kryt otvoru pro objektiv (A) a ze zadní strany objektivu sundejte zadní kryt (B).**

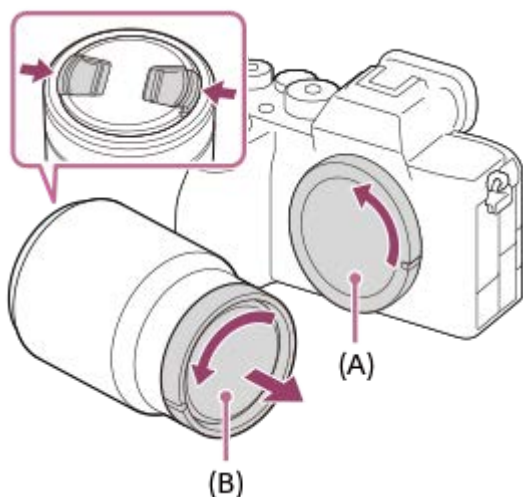

- Doporučujeme, abyste po ukončení snímání nasadili přední krytku objektivu.

- 2 Objektiv nasazujte tak, aby se kryly dvě bílé značky (rysky) na objektivu a na fotoaparátu.**

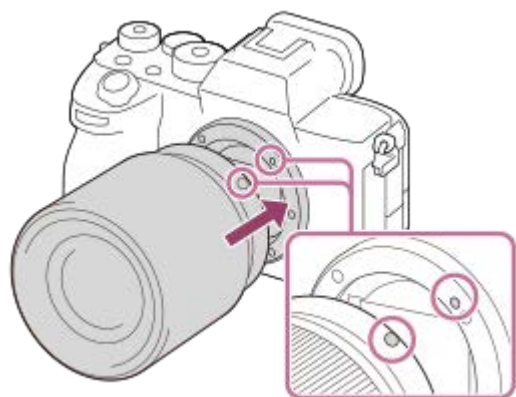

- Fotoaparát držte s bajonetem objektivu směřujícím dolů, aby se do fotoaparátu nedostal prach a nečistoty.

- 3 Objektiv lehce zasunujte do fotoaparátu a přitom ho pomalu otáčejte ve směru šipky, dokud nezaklapne do uzamčené polohy.**



- Při nasazování dbejte na to, abyste drželi objektiv rovně.

Sejmutí objektivu

Přidržte tlačítko k uvolnění objektivu **(A)** a objektivem otáčejte ve směru šipky, dokud se nezastaví.

Po sundání objektivu nasadte kryt otvoru pro objektiv na fotoaparát a kryty objektivu na přední a zadní konec objektivu, aby se do fotoaparátu a objektivu nedostal prach a nečistoty.

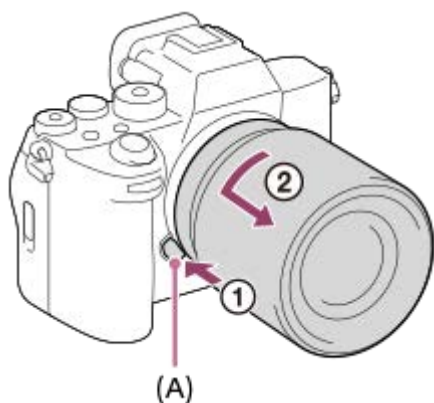

Sluneční clona objektivu

Používání sluneční clony doporučujeme, protože clona zabraňuje, aby světlo mimo záběr ovlivňovalo snímek. Nasadte sluneční clonu objektivu tak, aby byly zarovnány indexy objektivu a sluneční clony.

(U některých objektivů není index sluneční clony.)

Poznámka

- Při nasazování/sundávání objektivu pracujte rychle a v bezprašném prostředí.
- Při nasazování objektivu nemačkejte tlačítko k uvolnění objektivu.
- Objektiv nenasazujte násilím.
- Chcete-li použít objektiv A-mount (prodává se samostatně), budete potřebovat adaptér pro bajonet (prodává se samostatně). Při použití adaptéru pro bajonet se řiďte pokyny v návodu přiloženém k adaptéru.
- Pokud chcete pořídit plnoformátový snímek, použijte plnoformátový kompatibilní objektiv.
- Pokud použijete objektiv s patičí pro stativ, nasadte patičku objektivu na stativ, aby se hmotnost objektivu lépe vyvážila.
- Při přenášení fotoaparátu s nasazeným objektivem pevně přidržujte fotoaparát i objektiv.
- Nedotýkejte se součástí, které jsou vysunuty kvůli nastavení zoomu nebo ostření.
- Dbejte na správné nasazení sluneční clony. Sluneční clona nemusí jinak mít požadovaný efekt nebo se může částečně odrazit na snímku.
- Sundejte sluneční clonu, když používáte blesk, protože sluneční clona blokuje světlo blesku a může se objevit na snímku jako stín.

Příbuzné téma

- [Bajonetový adaptér](#)

5-021-327-65(1) Copyright 2020 Sony Corporation

Digitální fotoaparát s výměnnými objektivy
ILCE-7SM3 α7SIII

Nastavení jazyka, data a času

Obrazovka nastavení pro jazyk, datum a čas se automaticky zobrazí, když zapnete přístroj poprvé, inicializujete přístroj nebo když se zcela vybitý vnitřní nabíjecí zálohovací akumulátor.

- 1 Pro zapnutí fotoaparátu nastavte přepínač ON/OFF (napájení) na „ON“.
- 2 Vyberte požadovaný jazyk a stiskněte střed řídicího kolečka.
- 3 Ujistěte se, že je na obrazovce s potvrzením oblasti/data/času vybráno [Zadat] a poté stiskněte střed řídicího kolečka.
- 4 Vyberte požadovanou zeměpisnou polohu, nastavte [Letní čas] a stiskněte střed.
 - [Letní čas] lze zapnout/vypnout pomocí horní/spodní strany řídicího kolečka.
- 5 Nastavte formát data (rok/měsíc/den) a stiskněte střed.
- 6 Nastavte datum a čas (hodina/minuta/sekunda) a stiskněte střed.
 - Pro opětovné nastavení data a času nebo zeměpisné polohy později vyberte MENU →  (Nastavení) → [Oblast/Datum] nebo [Nast. obl./data/času].

Udržení nastavení data a času

Fotoaparát má interní dobíjitelnou baterii, která zajišťuje uchování data a času a dalších nastavení, bez ohledu na to, zda je zapnuto či vypnuto napájení nebo zda je nabitý či vybitý akumulátor.

Chcete-li nabít interní nabíjecí zálohovací akumulátor, vložte nabitý blok akumulátorů zpět do fotoaparátu a ponechejte přístroj na 24 hodin nebo víc s vypnutým napájením.

Pokud se hodiny resetují při každém nabíjení bloku akumulátorů, je možné, že interní nabíjecí zálohovací akumulátor je opotřebovaný. Obratě se na servis.

Poznámka

- Pokud je zadávání data a času přerušeno, stránka pro nastavení data a času se objeví při každém zapnutí fotoaparátu.
- Vestavěné hodiny fotoaparátu nemusí jít přesně. V pravidelných intervalech upravujte čas.

Příbuzné téma

- [Nast. obl./data/času](#)

Digitální fotoaparát s výměnnými objektivy
ILCE-7SM3 α7SIII

Potvrzení před snímáním

Tato část popisuje užitečná nastavení a funkce, které byste měli při používání fotoaparátu znát. Doporučujeme, abyste si před použitím fotoaparátu tato nastavení a funkce zkontrolovali.

Ze všech níže uvedených názvů položek můžete přejít na stránku popisující příslušné funkce.

Příprava paměťové karty k použití s tímto fotoaparátem

- [Formátovat](#)
- [Obnov. DB sním. \(fotografie/video\)](#)

Výběr paměťové karty pro nahrávání

- [Nast. záz. média \(fotografie/video\): Prior. záznam. média](#)

Nahrávání pomocí dvou paměťových karet

- [Nast. záz. média \(fotografie/video\): Režim nahrávání](#)
- [Nast. záz. média \(fotografie/video\): Aut. přep. médium](#)

Zabránění nechtěnému selhání vložení paměťové karty

- [Uvolnit bez karty](#)

Výběr paměťové karty pro přehrávání

- [Výběr paměťové karty, která se má přehrát \(Vyb. méd. pro přehr.\)](#)

Nastavení, zda se budou generovat zvuky činnosti fotoaparátu

- [Zvukové signály](#)

Resetování nastavení snímání nebo resetování všech nastavení fotoaparátu

- [Reset nastavení](#)

Informace o podpoře ILCE-7SM3

Informace o základním fungování fotoaparátu spolu s kompatibilními objektivy a příslušenstvím naleznete na následujících webových stránkách. <https://www.sony.net/tutorial/ilc/7sm3/>

Digitální fotoaparát s výměnnými objektivy
ILCE-7SM3 α7SIII

Fotografování (Inteligentní auto)

Tato část popisuje, jak pořizovat fotografie v režimu [Inteligentní auto]. V režimu [Inteligentní auto] fotoaparát automaticky zaostří a určí expozici na základě podmínek snímání.

1 Volič režimů nastavte na **AUTO** (Režim Automatika).

- Režim snímání bude nastaven na  (Inteligentní auto).

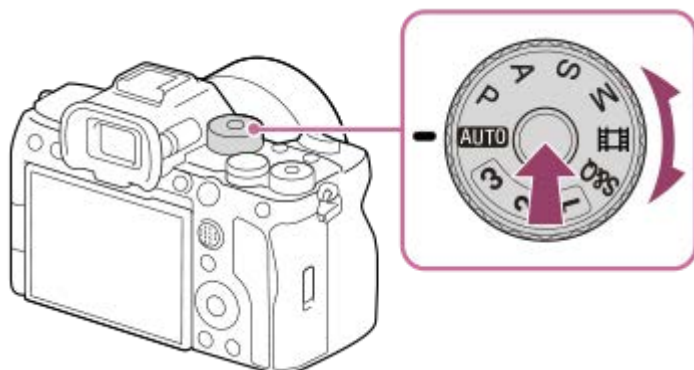

- Otáčejte voličem režimů a zároveň přidržíte tlačítko uvolnění zámku voliče režimů ve středu voliče režimů.

2 Upravte úhel displeje a držte fotoaparát. Nebo se podívejte přes hledáček a držte fotoaparát.

3 Když je nasazen objektiv se zoomem, zvětšete snímky otáčením kroužku zoomu.

4 Stisknutím tlačítka spouště napůl zaostříte.

Až bude snímek zaostřen, ozve se zvukový signál a rozsvítí se indikátor (například ).



5 Stiskněte tlačítko spouště zcela.

Pokud chcete vybrat režim ostření sami (Režim ostření / Oblast ostření)



Určení režimu ostření, například možnost **AF-S** (AF na 1 snímek) pro krajiny nebo nepohybující se objekty a možnost **AF-C** (Průběžné AF) pro pohybující se objekty, usnadňuje zaostření na požadovaný objekt. Polohu ostření a rozsah můžete také určit pomocí [ Oblast ostření].

Snímání při ostření na lidské oči

Funkce [ Prio. ob./oka v AF] v [AF na obličej/oči] je ve výchozích nastaveních povolena, takže můžete okamžitě použít funkci AF podle oka.

Snímání s ostřením uzamčeným na požadovaném objektu (zámek ostření)

Když zaostříte na objekt, zaostření se uzamkne, když je tlačítko spouště stisknuto napůl. Přepněte na požadovanou kompozici a stisknutím tlačítka spouště nadoraz pořídte snímek.

- Zaostření na nepohybující se objekty můžete uzamknout. Nastavte možnost [ Režim ostření] na **AF-S** (AF na 1 snímek).
- Nastavení možnosti [ Oblast ostření] na [Pevně na střed] usnadňuje zaostření na objekty umístěné ve středu obrazovky.

Tip

- Když přístroj nemůže zaostřit automaticky, indikátor zaostřování bliká a pípnutí nezazní. Buď změňte kompozici snímku nebo změňte nastavení zaostření. V režimu [Průběžné AF] se rozsvítí  (kontrolka ostření) a nezazní pípnutí ohlašující, že je zaostřeno.

Poznámka

- Po snímání se zobrazí ikona, která říká, že se zapisují data. Nevytahujte paměťovou kartu, pokud je zobrazena tato ikona. Zabráníte tak tomu, aby snímky byly nahrávány normálně.

Příbuzné téma

- [Vybere způsob ostření \(Režim ostření\)](#)
- [Výběr oblasti ostření \(Oblast ostření\)](#)
- [Přehrávání fotografií](#)
- [Auto prohlíž. \(fotografie\)](#)

Digitální fotoaparát s výměnnými objektivy
ILCE-7SM3 α7SIII

Snímání videa

Můžete nastavit formát nahrávání a expozici a nahrávat videa pomocí položek menu vyhrazených pro videa.

1 Nastavte volič režimů na (video).

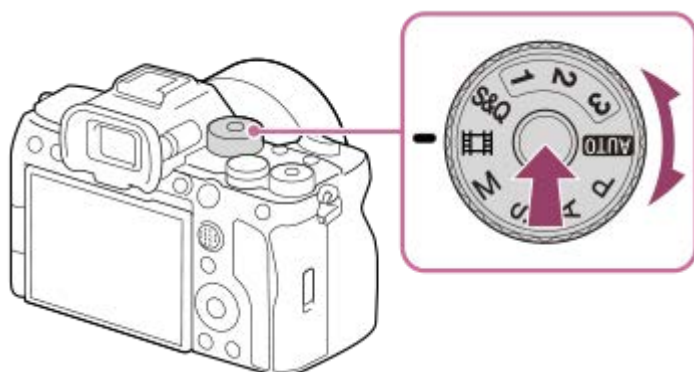

- Otáčejte voličem režimů a zároveň přidržíte tlačítko uvolnění zámku voliče režimů ve středu voliče režimů.

2 Stisknutím tlačítka MOVIE (video) spustíte nahrávání.

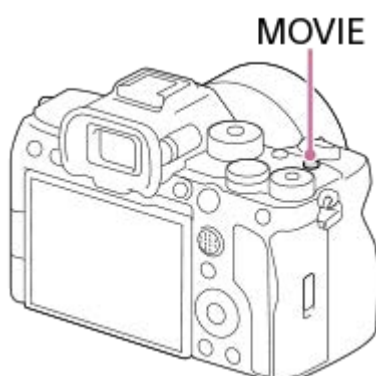

3 Chcete-li záznam ukončit, stiskněte opět tlačítko MOVIE.

Výběr formátu nahrávání (Formát souboru)

Rozlišení a stupeň compatibility se liší podle formátu nahrávání (XAVC HS 4K/XAVC S 4K/XAVC S HD/XAVC S-I 4K/XAVC S-I HD). Vyberte formát podle účelu videa, které má být pořízeno.

Výběr snímkové frekvence nebo obrazové kvality (Nastavení filmů)

Snímková frekvence určuje plynulost pohybu ve videu. ([ Nastavení filmů] → [Sním. frekv. záz.]

Kvalita snímku se mění s bitovou rychlostí. ([ Nastavení filmů] → [Nast. záznamu])

Pokud je bitová rychlost vysoká, množství informací se zvýší a můžete pořizovat videa ve vysoké kvalitě. Výsledkem však bude větší objem dat.



Vyberte snímkovou frekvenci a bitovou rychlost podle svých preferencí a účelu.

Nastavení expozice (Typ ovl. Expozice/Režim expozice)

Když je možnost [Typ ovl. Expozice] nastavena na [Režim P/A/S/M], vyberte režim expozice pomocí kombinace rychlosti závěrky a hodnoty clony stejně, jako když pořizujete fotografii.

Když je možnost [Typ ovl. Expozice] nastavena na [Režim flex. Exp.], můžete nastavit rychlost závěrky a hodnotu clony automaticky nebo ručně.

Výběr způsobu zaostřování (Režim ostření/ Oblast ostření)

Vyberte **AF-C** (Průběžné AF) nebo **MF** (Ruč. zaost.) pro [ Režim ostření]. Oblast ostření můžete specifikovat nastavením [ Oblast ostření].

I při snímání s ručním ostřením můžete dočasně přepnout na automatické ostření následujícími způsoby.

- Stiskněte vlastní klávesu, které je přiřazena funkce [AF zapnut], nebo stiskněte tlačítko spouště napůl.
- Stiskněte klávesu, které je přiřazena funkce [AF podle oka].
- Dotkněte se objektu na displeji.

Nahrávání zvuku videa ve 4 kanálech

Přípevněte originální příslušenství Sony, které podporuje 4kanálové a 24bitové nahrávání zvuku, do vícefunkčních sánek fotoaparátu.

Tip

- Funkci zahájení nebo ukončení nahrávání videa lze přiřadit preferované klávese.
- Při snímání videa můžete rychle zaostřit stisknutím spouště napůl. (V některých případech se může nahrát zvuk činnosti automatického ostření.)
- Nastavení citlivosti ISO, kompenzaci expozice a oblast ostření můžete při snímání videa změnit.
- Při nahrávání videa se může nahrát také zvuk objektivu a činnosti přístroje. Aby nedošlo k nahrání zvuku, nastavte možnost [Nahrávání zvuku] na [Vypnuto].
- Aby se při nahrávání videa za použití motorického zoomu nenahrál zvuk činnosti kroužku zoomu, doporučujeme videa nahrávat pomocí páčky zoomu. Při přepínání páčky zoomu dbejte na to, abyste páčku nepřeklopili.

Poznámka

- Po snímání se zobrazí ikona, která říká, že se zapisují data. Nevytahujte paměťovou kartu, pokud je zobrazena tato ikona.
- Při zápisu dat nelze začít nahrávat video. Před nahráváním videa počkejte, než se dokončí zápis dat a zobrazí se „STBY“.
- Když se zobrazí ikona  (varování o přehřátí), zvýšila se teplota fotoaparátu. Vypněte napájení a počkejte, než přístroj vychladne a bude znovu připraven ke snímání.
- Teplota fotoaparátu má tendenci růst, když nahráváte videa nepřetržitě, takže se fotoaparát může jevit jako zahřátý. Nejedná se o závadu. Může se také objevit [Přehřátí fotoaparátu. Nechte jej vychladnout.]. V takovém případě vypněte napájení a počkejte, než fotoaparát vychladne a bude znovu připraven ke snímání.
- Dobu nepřetržitého snímání videa naleznete v části „[Doby nahrávání videa](#)“. Když je záznam videosekvence ukončen, můžete nahrát další opětovným stiskem tlačítka MOVIE. Nahrávání může skončit na ochranu přístroje. Záleží na teplotě přístroje nebo akumulátoru.

Příbuzné téma

- [Formát souboru \(video\)](#)
- [Nastavení filmů \(video\)](#)
- [Typ ovl. Expozice](#)
- [Video: Režim expozice](#)
- [Vybere způsob ostření \(Režim ostření\)](#)
- [Výběr oblasti ostření \(Oblast ostření\)](#)

- Nast. zv. patice
- Přiřazování často používaných funkcí tlačítkům (Nast. Vlastní kláv.)
- REC tlač. spouště (video)
- Nahrávání zvuku
- Doby nahrávání videa





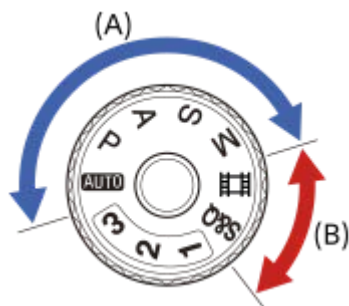

5-021-327-65(1) Copyright 2020 Sony Corporation

Digitální fotoaparát s výměnnými objektivy
ILCE-7SM3 α7SIII

Vyhledávání funkcí v MENU











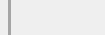

















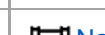

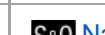
Zobrazené položky MENU se liší podle polohy voliče režimů. V níže uvedené tabulce jsou režimy, ve kterých jsou jednotlivé položky MENU zobrazeny, označeny ikonami fotografie/videoa.









































-   : Položka menu se zobrazí, když je volič režimů nastaven na režimy snímání fotografií **(A)**.
-   : Položka menu se zobrazí, když je volič režimů nastaven na režimy nahrávání videa **(B)**.
-   : Položka menu se zobrazí, když je volič režimů nastaven na režimy snímání fotografií **(A)** nebo režimy nahrávání videa **(B)**.

- Když je volič režimů nastaven na 1, 2 nebo 3 (**MR** Vyvol.nast.fotoap.), zobrazené položky menu jsou určeny režimem zaregistrovaným pro jednotlivá registrační čísla.

Záložka (Snímání)

Skupiny	 	Položky menu
Kvalita obrazu	 	Přep. JPEG/HEIF
	 	 Formát souboru
	 	Typ souboru RAW
	 	Kvalita JPEG
	 	Kvalita HEIF
	 	Velik. sním. JPEG
	 	Velik. sním. HEIF
	 	Poměr stran
	 	 Formát souboru
	 	 Nastavení filmů
	 	S&Q Nast. zpo.+zrych.
	 	Px Nast. zást. nahráv.
	 	 APS-C S35 Snímání
	 	RŠ u dl.exp.









Skupiny		Položky menu
		RŠ při vys.ISO
		Fotografie HLG
		Barevný prostor
		 Komp. objektivu
Média		Formátovat
		 Nast. záz. média: Prior. záznam. média
		 Nast. záz. média: Režim nahrávání
		 Nast. záz. média: Aut. přep. médium
		 Obnov. DB sním.
		 Zobr. info o médiu
Soubor		Nast. soub./slož.
		Výběr složky záz.
		Nová složka
		Informace IPTC
		Info. o copyrightu
		Zapsat sériové číslo
		Nast. souboru
Režim snímání		Režim expozice
		S&Q Režim expozice
		Typ ovl. Expozice
		MR Vyvol.nast.fotoap.
		MR Paměť nast. sním.
		MR Vybrat médium
		Reg. vl. nast. sním.
Režim pohonu		Režim pohonu: Jeden snímek
		Režim pohonu: Kontin. snímání
		Režim pohonu: Samo.(Jed.sní.)
		Režim pohonu: Samosp.(kont.)
		Režim pohonu: Nepř. exp. řada
		Režim pohonu: Exp.ř., jed.sní.
		Režim pohonu: Or.vyváž.bílé
		Režim pohonu: Or.exp. DRO

Skupiny		Položky menu
		Nastavení řady
		Fce interval. sním.
Závěrka/tichá		Nast. tich. rež.
		Typ závěrky
		Sp. s el. př. lamelou
		Uvol.bez obj.
		Uvolnit bez karty
		Sním. s red. blik.
Nahrávání zvuku		Nahrávání zvuku
		Úroveň nahr. zvuku
		Časování zvuk. výst.
		Redukce zvuku větru
		ni Nast. zv. patice
		Zobr. úrov. zvuku
TC/UB		Time Code Preset
		User Bit Preset
		Time Code Format
		Time Code Run
		Time Code Make
		User Bit Time Rec
Stabiliz. obrazu		SteadyShot
		SteadyShot
		Úpr. SteadyShot
		Ohnisk. vzdál.
Zoom		Zoom
		Rozsah Zoomu
		Rychl. Zoomu
		Rychl. Zoomu
Zobraz. snímání		Zobr. rast. mřížky
		Typ rastru mřížky
		Nast. displ. živ. náhl.
		Zvýr. běh. nahr.

Skupiny		Položky menu
Zobrazení značky		Zobrazení značky
		Značka středu
		Znač. pom. stran
		Bezpečná oblast
		Vodicí mřížka

Záložka (Expozice/barva)

Skupiny		Položky menu
Expozice		Auto. pom. závěr.
		ISO
		Limit rozsahu ISO
		Min. čas, ISO AUTO
		Nas.pře.au./man.
Kompenz. expoz.		Komp.expozice
		Reset komp. EV
		Krok expozice
		Úpr. stand. expoz.
Měření		Režim měření
		Obl.ve víceb. měř.
		Bod bodov. měř.
		AEL se závěrkou
Blesk		Režim blesku
		Kompenz.blesku
		Komp.exp.
		Bezdrátový blesk
		Bez červ.očí
		Nast. exter. blesku
Vyvážení bílé		Vyvážení bílé
		Nast. prio. v AWB
		Zám. AWB, spou.
		Plynulé WB
Barva/Odstín		Opt. dyn. rozs.

Skupiny		Položky menu
		 Kreativní vzhled
		 Profil obrazu
Zobrazení zebry		 Zobrazení zebry
		 Úroveň zebry

Záložka AF_{MF} (Ostření)

Skupiny		Položky menu
AF/MF		 Režim ostření
		Nast. priority v AF-S
		Nast. priority v AF-C
		Citlivost sled. AF
		Iluminátor AF
		Pohon clony v AF
		AF se spouští
		Před-AF
		Rychl. přech. AF
		Citl. pos. obj. AF
Oblast ostření		 Oblast ostření
		 Omez. obl. ostření
		Př. obl. AF vý./ší.
		 Barva rám. ostř.
		Fce reg. obl. AF
		Vym. reg. obl. AF
		Autom. zruš. obl. AF
		Zobr. oblasti AF-C
		Oblast fáz. detekce
		 Obíh. bodu zaostř.
		 Dél. poh. rám. AF
AF na obličej/oči		 Prio. ob./oka v AF
		 Det.obl./oka subj.
		 Výb. pr./lev. oka
		 Zobr.rám.obl./oka

Skupiny		Položky menu
		Registrace obličej
		Prior. reg. oblič.
Asistent ostření		Auto. zvětš. v MF
		Lupa zaostření
		Doba zvětš. ostř.
		Vých. zvětš. zaost.
		AF při zvětš. zaos.
		Vých. zvětš. zaost.
Zobrazení obrysů		Zobrazení obrysů
		Úroveň obrysů
		Barva obrysů

Záložka (Přehrávání)

Skupiny		Položky menu
Cíl přehrávání		Vyb. méd. pro přehr.
		Režim prohlížení
Zvětšení		Zvětšit
		Zvětšit vých. zvětš.
		Zvětšit vých. pol.
Výběr/Poznámka		Chránit
		Hodnocení
		Nast. hod. (Vlast. kl.)
Vymazat		Vymazat
		Vymaz.potvrzení
Upravit		Otočit
		Kopírovat
		Zachytit foto
		Přep. JPEG/HEIF
Prohlížení		Nepř. přeh., Inter.
		Rych. přehr., Inter.
		Prezentace
Možnost přehráv.		Přehled snímků

Skupiny		Položky menu
		Zobr. jako skupinu
		Natočení displeje
		 Zobr. rám. ostření
		Vyberte ovladač
		Zpús. přesk. na sn.

Záložka (Síť)

Skupiny		Položky menu
Přenést/Vzdál.		Ovl. smartphonem
		Odeslat do smartph.
		Px Cíl odesílání
		Přip. běh. vyp. nap.
		Funkce přenosu FTP
		Dálkově z počítače
		Dávk. ovl. Bluetooth
Info. o poloze		Propoj. info. o pol.
		Auto. korekce času
		Auto. nast. oblasti
Wi-Fi		Stisk WPS
		Nastav. příst. bodu
		Frekv. pásmo Wi-Fi
		Zobrazí info o Wi-Fi
		Reset SSID/Hesla
Bluetooth		Funkce Bluetooth
		Párování
		Zobr. adresu zařízení
Kabelová LAN		LAN Nast. adresy IP
		Zobr. inf. o kab. LAN
Možnost sítě		Režim letadlo
		Uprav. Název zaříz.
		Import. kořen. cert.
		Zabezpečení (IPsec)

Skupiny		Položky menu
		Reset síťových nast.



Záložka (Nastavení)

Skupiny		Položky menu
Oblast/Datum		 Jazyk
		Nast. obl./data/času
		Volič NTSC/PAL
Reset./Ul. nast.		Reset nastavení
		Uložit/načíst nast.
Přizpús. operace		 Nast. Vlastní kláv.
		 Nast. Vlastní kláv.
		 Nast. Vlastní kláv.
		Nastavení nabídky Fn
		Jiné nast. foto./filmy
		Nast. DISP (zob.obr.)
		 REC tlač. spouště
		Otoč. kroužku zoomu
Přizpús. voliče		Nastav. Můj ovladač
		Nastavení ovladače
		Otočení Av/Tv
		Kompenz. Ev ovlad.
		Kroužek funkcí(obj.)
		Zámek souč. ovlád.
Ovlád. dotykem		Dotyková obsluha
		Citlivost dotyku
		Dotyk. panel/plocha
		Nast. dotyk. plochy
		Dotyk. fce při sním.: Zaostř. dotykem
		Dotyk. fce při sním.:Sledování dotyk.
Hled./Monitor		Vyb. hled./monitor
		Jas displeje
		Jas hledáčku

Skupiny		Položky menu
		Tepl. barvy hledáčku
		Zvětšení hledáčku
		Kvalita zobrazení
		Sním. frekv. hled.
Možnost displeje		Nastav. zobr. TC/UB
		Pomoc zobr. Gamma
		T. pom. zob. Gamma
		Zobr. zbýv. sním.
		Auto prohlíž.
Možnost napáj.		Zaháj. úsp. energie
		Tepl. auto. vyp. nap.
Možnost zvuku		Nastavení hlasitosti
		Monit. 4ch zvuku
		Zvukové signály
USB		Spojení USB
		Nastavení USB LUN
		Napájení USB
Externí výstup		Rozlišení HDMI
		Nast. výst. HDMI
		Zobraz. info. HDMI
		OVLÁDÁNÍ HDMI
Možnost nastav.		Režim světla videa
		IR dálkové ovládání
		Čištění snímače
		Autom. map. pixelů
		Mapování pixelů
		Verze

Záložka ☆ (Mé menu)

Skupiny		Položky menu
Nast. Mé menu		Přidat položku
		Seřadit položky

Skupiny		Položky menu
		Vymazat položku
		Vymazat stránku
		Vymazat vše
		Zobrazit z Mé menu

Poznámka

- Pořadí, ve kterém jsou zde záložky menu uvedeny, se liší od skutečného zobrazení.

Digitální fotoaparát s výměnnými objektivy
ILCE-7SM3 α7SIII

Obsah této kapitoly

Následující obsah uvádí seznam funkcí popsaných v této kapitole („Používání funkcí snímání“). Z názvu každé položky můžete přejít na stránku popisující příslušné funkce.

Výběr režimu snímání

- [Inteligentní auto](#)
- [Program auto](#)
- [Priorita clony](#)
- [Priorita závěrky](#)
- [Ruční expozice](#)
- [Snímání bulb](#)
- [Typ ovl. Expozice](#)
- [Nas.pře.au./man.](#)
- [Video: Režim expozice](#)
- [Zpomal. a zrychl.: Režim expozice](#)
- [Auto. pom. závěr.](#)

Ostření

- [Vybere způsob ostření \(Režim ostření\)](#)
- [Výběr oblasti ostření \(Oblast ostření\)](#)
- [Sledování objektu \(funkce sledování\)](#)

AF podle obličeje/oka

- [Ostření na lidské oči](#)
- [Prio. ob./oka v AF \(fotografie/video\)](#)
- [Det.obl./oka subj. \(fotografie/video\)](#)
- [Výb. pr./lev. oka \(fotografie/video\)](#)
- [Zobr.rám.obl./oka \(fotografie/video\)](#)
- [Registrace obličeje](#)
- [Prior. reg. oblič. \(fotografie/video\)](#)

Používání funkcí AF

- [Standard ostření](#)
- [Úprava nastavení oblasti ostření podle orientace fotoaparátu \(horizontální/vertikální\) \(Př. obl. AF vý./ší.\)](#)
- [Registrace aktuální oblasti ostření \(Fce reg. obl. AF\)](#)
- [Vymazání registrované oblasti AF \(Vym. reg. obl. AF\)](#)
- [Omez. obl. ostření \(fotografie/video\)](#)
- [Obíh. bodu zaostř. \(fotografie/video\)](#)
- [Dél. poh. rám. AF \(fotografie/video\)](#)
- [Barva rám. ostř. \(fotografie/video\)](#)
- [Autom. zruš. obl. AF](#)
- [Zobr. oblasti AF-C](#)
- [Oblast fáz. detekce](#)
- [Citlivost sled. AF](#)
- [Rychl. přech. AF](#)
- [Citl. pos. obj. AF](#)
- [Volič AF/MF](#)
- [AF se spouští](#)
- [AF zapnut](#)

- Fixace zaostř.
- Před-AF
- Nast. priority v AF-S
- Nast. priority v AF-C
- AF při zvětš. zaos.
- Iluminátor AF
- Pohon clony v AF

Používání funkcí MF

- Ruč. zaost.
- Přímé ruční ostření (Přímé ruč.zaos.)
- Auto. zvětš. v MF
- Lupa zaostření
- Doba zvětš. ostř. (fotografie/video)
- Vých. zvětš. zaost. (fotografie)
- Vých. zvětš. zaost. (video)
- Zobrazení obrysů

Nastavení režimu expozice/měření

- Komp.expozice (fotografie/video)
- Zobrazení histogramu
- Reset komp. EV (fotografie/video)
- Krok expozice (fotografie/video)
- Úpr. stand. expoz. (fotografie/video)
- Kompenz. Ev ovlad.
- Opt. dyn. rozs. (fotografie/video)
- Režim měření (fotografie/video)
- Obl.ve víceb. měř. (fotografie/video)
- Bod bodov. měř. (fotografie/video)
- Zámek AE
- AEL se závěrkou
- Zobrazení zebry

Výběr citlivosti ISO

- ISO (fotografie/video)
- Limit rozsahu ISO (fotografie/video)
- Min. čas, ISO AUTO

Vyvážení bílé

- Vyvážení bílé (fotografie/video)
- Zachycení standardní bílé barvy pro nastavení vyvážení bílé (vlastní vyvážení bílé)
- Nast. prio. v AWB (fotografie/video)
- Zám. AWB, spou.
- Plynulé WB

Přidávání efektů do snímků

- Kreativní vzhled (fotografie/video)
- Profil obrazu (fotografie/video)

Snímání s režimy pohonu (nepřetržité snímání / samospoušť)

- Režim pohonu
- Kontin. snímání
- Samo.(Jed.sní.)
- Samosp.(kont.)
- Nepř. exp. řada
- Exp.ř., jed.sní.

- Indikátor při snímání řady
- Or.vyváž.bílé
- Or.exp. DRO
- Nastavení řady

Fce interval. sním.

Nastavení kvality snímku a formátu nahrávání

- Formát souboru (fotografie)
- Typ souboru RAW
- Přep. JPEG/HEIF
- Kvalita JPEG/Kvalita HEIF
- Velik. sním. JPEG/Velik. sním. HEIF
- Poměr stran
- Fotografie HLG
- Barevný prostor
- Formát souboru (video)
- Nastavení filmů (video)
- Nast. zpo.+zrych.
- Nast. zást. nahráv.
- APS-C S35 (Super35mm) Snímání (fotografie/video)
- Úhel pohledu

Používání dotykových funkcí

- Dotyková obsluha
- Citlivost dotyku
- Dotyk. panel/plocha
- Nast. dotyk. plochy
- Dotyk. fce při sním.: Zaostř. dotykem
- Dotyk. fce při sním.:Sledování dotyk.

Nastavení závěrky

- Nast. tich. rež. (fotografie/video)
- Typ závěrky
- Sp. s el. př. lamelou
- Uvol.bez obj. (fotografie/video)
- Uvolnit bez karty
- Sním. s red. blik.

Používání zoomu

- Funkce zoomu dostupné s tímto přístrojem
- Zoom jasného snímku/digitální zoom (Zoom)
- Rozsah Zoomu (fotografie/video)
- Rychl. Zoomu (fotografie/video)
- Rychl. Zoomu (dálkové ovládání) (fotografie/video)
- Rozsah zoomu
- Otoč. kroužku zoomu

Používání blesku

- Používání blesku (prodává se samostatně)
- Režim blesku
- Kompenz.blesku
- Komp.exp.
- Bezdrátový blesk
- Bez červ.očí
- Zámek FEL

- Nast. exter. blesku
- Režim světla videa

Redukce rozmazání

- SteadyShot (fotografie)
- SteadyShot (video)
- Úpr. SteadyShot (fotografie/video)
- Ohnisková vzdálenost SteadyShot (fotografie/video)

Komp. objektivu (fotografie/video)

Redukce šumu

- RŠ u dl.exp.
- RŠ při vys.ISO

Nastavení zobrazení na displeji při snímání

- Auto prohlíž. (fotografie)
- Zobr. zbýv. sním. (fotografie)
- Zobr. rast. mřížky (fotografie/video)
- Typ rastru mřížky (fotografie/video)
- Nast. displ. živ. náhl.
- Náhled clony
- Náhled výsled. sním.
- Monitoring jasu
- Zvýř. běh. nahr.
- Zobrazení značky
- Pomoc zobr. Gamma
- T. pom. zob. Gamma

Nahrávání zvuku videa

- Nahrávání zvuku
- Úroveň nahr. zvuku
- Časování zvuk. výst.
- Redukce zvuku větru
- Nast. zv. patice
- Zobr. úrov. zvuku

Nastavení TC/UB

- TC/UB
- Nastav. zobr. TC/UB

Digitální fotoaparát s výměnnými objektivy
ILCE-7SM3 α7SIII

Inteligentní auto

Fotoaparát snímá s automatickým rozpoznáním scény.

1 Volič režimů nastavte na **AUTO** (Režim Automatika).

- Režim snímání bude nastaven na  (Inteligentní auto).

2 Fotoaparát namiřte na objekt.

Když fotoaparát rozpozná scénu, objeví se na displeji ikona pro rozpoznání scény.













3 Upravte zaostření a pořiďte snímek.

Rozpoznání scény

Funkce rozpoznání scény umožňuje fotoaparátu automaticky rozpoznat podmínky snímání.

Když fotoaparát rozpozná určitou scénu, v horní části obrazovky se zobrazí následující ikony a nápovědy:

 (Portrét),  (Dítě),  (Noční portrét),  (Noční scéna),  (Portrét v protisvětle),  (Protisvětlo),  (Krajina),  (Makro),  (Bodový reflektor),  (Slabé osvětlení),  (Noční scéna se stativem)

Poznámka

- Přístroj nerozpozná scénu, když snímáte s funkcí zoomu jinou než optický zoom.
- Za některých podmínek snímání přístroj možná nerozpozná scénu správně.
- Pro režim [Inteligentní auto] je většina funkcí nastavena automaticky a nemůžete si zvolit nastavení sami.

Digitální fotoaparát s výměnnými objektivy
ILCE-7SM3 α7SIII

Program auto

Umožňuje snímat s expozicí (rychlost závěrky a hodnota clony) nastavenou automaticky.

Můžete nastavit funkce pro snímání, například [ ISO].

- 1 **Volič režimů nastavte na P (Program auto).**
- 2 **Nastavte funkce pro snímání na požadovaná nastavení.**
- 3 **Nastavte zaostření a pořídte snímek objektu.**

Posun programu

Když nepoužíváte blesk, můžete změnit kombinaci rychlosti závěrky a clony (hodnota F), aniž byste měnili správnou expozici nastavenou fotoaparátem.

Otáčením předního/zadního ovladače vyberte kombinaci hodnoty clony a rychlosti závěrky.

- Když otočíte předním/zadním ovladačem, změní se „P“ na obrazovce na „P*“ .
- Chcete-li zrušit Posun programu, nastavte jiný režim snímání než [Program auto] nebo vypněte fotoaparát.

Poznámka

- Podle jasu prostředí je možné, že se posun programu nepoužije.
- Nastavte režim snímání na jiný než „P“ nebo vypněte napájení, abyste zrušili nastavení, které jste udělali.
- Když se změní jas, změní se také clona (hodnota F) a rychlost závěrky, ale hodnota posunu zůstane.

Digitální fotoaparát s výměnnými objektivy
ILCE-7SM3 α7SIII

Priorita clony

Můžete snímat, když nastavíte clonu a změníte rozsah zaostření nebo když rozostříte pozadí.

1 Volič režimů nastavte na A (Priorita clony).

2 Vyberte požadovanou hodnotu otočením předního/zadního ovladače.

- Nižší hodnota F: Objekt je zaostřen, ale objekty před ním a za ním jsou rozmazány.
Vyšší hodnota F: Objekt a jeho pozadí a popředí jsou celé zaostřené.
- Pokud není hodnota clony, kterou jste nastavili, vhodná pro správnou expozici, bude rychlost závěrky na obrazovce snímání blikat. Pokud se to stane, změňte rychlost závěrky.

3 Nastavte zaostření a pořídte snímek objektu.

Rychlost závěrky se automaticky nastaví tak, aby bylo dosaženo správné expozice.

Poznámka

- Jas snímku na displeji se může lišit od skutečného pořízeného snímku.

Příbuzné téma

- [Náhled clony](#)

Digitální fotoaparát s výměnnými objektivy
ILCE-7SM3 α7SIII

Priorita závěrky

Pohyb pohybujícího se objektu můžete vyjádřit různými způsoby nastavení rychlosti závěrky, například v momentě pohybu vysokou rychlostí závěrky nebo se stínem s nízkou rychlostí závěrky.

- 1 Volič režimů nastavte na S (Priorita závěrky).**
- 2 Vyberte požadovanou hodnotu otočením předního/zadního ovladače.**
 - Pokud nelze po nastavení získat správnou expozici, bude na obrazovce snímání blikat hodnota clony. Pokud se to stane, změňte rychlost závěrky.
- 3 Nastavte zaostření a pořídte snímek objektu.**

Clona se nastaví automaticky pro získání správné expozice.

Tip

- Pokud používáte pomalou rychlost závěrky, použijte stativ, abyste předešli otřesům fotoaparátu.
- Když snímáte halové sporty, nastavte citlivost ISO na vyšší hodnotu.

Poznámka

- V režimu s prioritou rychlosti závěrky se nezobrazuje symbol varování SteadyShot.
- Když je [RŠ u dl.exp.] nastaveno na [Zapnuto] a rychlost závěrky je 1 sekund nebo delší, bude se provádět redukce šumu po snímání po stejnou dobu, po jakou byla závěrka otevřena. Pokud však probíhá redukce šumu, nemůžete snímat.
- Jas snímku na displeji se může lišit od skutečného pořízeného snímku.

Příbuzné téma





- [RŠ u dl.exp.](#)

Ruční expozice

Můžete snímat s požadovaným nastavením expozice, když nastavíte rychlost závěrky a clonu.

1 Volič režimů nastavte na M (Ruční expozice).

2 Otočením předního ovladače vyberte požadovanou hodnotu clony. Vyberte požadovanou rychlost závěrky otočením zadního ovladače.

- Nastavení předního/zadního ovladače můžete změnit pomocí MENU →  (Nastavení) → [Přízpůs. voliče] → [Nastavení ovladače].
- Můžete také nastavit [ ISO] na [ISO AUTO] v režimu ruční expozice. Hodnota ISO se automaticky změní tak, aby bylo dosaženo správné expozice pomocí hodnoty clony a rychlosti závěrky, které jste nastavili.
- Když je [ ISO] nastaveno na [ISO AUTO], bude indikátor hodnoty ISO blikat, pokud hodnota, kterou jste nastavili, není vhodná pro správnou expozici. Pokud se to stane, změňte rychlost závěrky nebo hodnotu clony.
- Když je možnost [ ISO] nastavena na něco jiného než [ISO AUTO], použijte „M.M.“ (ruční měření)* a zkontrolujte hodnotu expozice.

Směrem k +: Snímky budou jasnější.

Směrem -: Snímky budou tmavší.

0: Vhodná expozice analyzovaná fotoaparátem.

* Označuje nad/pod vhodnou expozicí. Zobrazí se pomocí číselné hodnoty na displeji a pomocí indikátoru měření v hledáčku.

3 Nastavte zaostření a poříďte snímek objektu.

Tip

- Můžete změnit kombinaci rychlosti závěrky a clony (hodnoty F) bez změny nastavené hodnoty expozice otočením předního/zadního ovladače při stisknutí tlačítka AEL. (Ruční posun)

Poznámka

- Indikátor ručního měření se neobjeví, když je [ ISO] nastaveno na [ISO AUTO].
- Když množství okolního světla překročí rozsah měření ručním měřením, bude indikátor ručního měření blikat.
- Indikátor varování SteadyShot se v režimu ruční expozice neobjeví.
- Jas snímku na displeji se může lišit od skutečného pořízeného snímku.

Příbuzné téma

- [ISO \(fotografie/video\)](#)
- [Snímání bulb](#)

Digitální fotoaparát s výměnnými objektivy
ILCE-7SM3 α7SIII

Snímání bulb

Stopu pohybujícího se objektu můžete zachytit pomocí dlouhé expozice.
Snímání bulb je vhodné pro snímání stop hvězd nebo ohňostroje, atd.

- 1 Volič režimů nastavte na M (Ruční expozice).**
- 2 Zadním ovladačem otáčejte ve směru hodinových ručiček, dokud není označeno [BULB].**
- 3 Clonové číslo (hodnota F) vyberte předním ovladačem.**
- 4 Stisknutím tlačítka spouště napůl zaostříte.**
- 5 Stiskněte a držte tlačítko spouště stisknuté po celou dobu snímání.**
Dokud bude tlačítko spouště stisknuté, zůstane závěrka otevřená.

Tip

- Při snímání ohňostroje apod. ostřete na nekonečno v režimu ručního ostření. Pokud používáte objektiv, jehož bod nekonečna není jasný, zaostřete předem na ohňostroj v oblasti, na kterou chcete ostřit.
- Pokud chcete provádět snímání bulb bez zhoršení obrazové kvality, doporučujeme, abyste začali snímat, když bude fotoaparát chladný.
- Při snímání bulb mají snímky tendenci k rozmazání. Doporučujeme, abyste používali stativ, dálkové ovládání Bluetooth (prodává se samostatně) nebo dálkové ovládání vybavené funkcí uzamykání (prodává se samostatně). Při používání dálkového ovládání Bluetooth můžete zahájit snímání bulb stisknutím tlačítka spouště na dálkovém ovládání. Pro ukončení snímání žárovky znovu stiskněte tlačítko spouště na dálkovém ovladači. K použití druhého dálkového ovladače použijte model, který lze připojit přes multifunkční terminál/terminál mikro USB.

Poznámka

- Čím delší je doba expozice, tím více šumu bude na snímku vidět.
- Když je [RŠ u dl.exp.] nastaveno na [Zapnuto], bude se po snímání provádět redukce šumu po stejnou dobu, po kterou byla otevřena závěrka. Pokud probíhá redukce šumu, nemůžete snímat.
- Rychlost závěrky nelze nastavit na [BULB] v následujících situacích:
 - Když je [Režim pohonu] nastaveno na následující:
 - [Kontin. snímání]
 - [Samosp.(kont.)]
 - [Nepř. exp. řada]
 - [Typ závěrky] je nastaven na [Elektron. záv.].

Pokud používáte výše zmíněné funkce, když je rychlost závěrky nastavena na [BULB], nastaví se rychlost závěrky dočasně na 30 sekund.

Příbuzné téma

- [Ruční expozice](#)
- [RŠ u dl.exp.](#)

5-021-327-65(1) Copyright 2020 Sony Corporation

Digitální fotoaparát s výměnnými objektivy
ILCE-7SM3 α7SIII

Typ ovl. Expozice



Při snímání videa můžete vybrat způsob nastavení expozice (rychlost závěrky a clona). Pomocí [Režim P/A/S/M] můžete vybírat z P/A/S/M stejně jako u režimu expozice pro fotografie. Pomocí [Režim flex. Exp.] můžete přepínat mezi automatickým a ručním nastavením odděleně pro clonu a rychlost závěrky, jako je to u systému řízení expozice profesionálního fotoaparátu.

1 MENU →  (Snímání) → [Režim snímání] → [Typ ovl. Expozice] → požadované nastavení.

Podrobnosti o položkách menu

Režim P/A/S/M:

Vyberte požadovaný režim expozice mezi [Program auto], [Priorita clony], [Priorita závěrky] a [Ruční expozice].

Režim flex. Exp.:

Nastaví clonu a rychlost závěrky automaticky (Auto) nebo ručně (Manuál).

Mezi automatickým a ručním nastavením můžete přepínat pomocí přiřazené vlastní klávesy nebo můžete změnit clonu a rychlost závěrky otočením předního/zadního ovladače.

Poznámka

- I když je možnost [Typ ovl. Expozice] nastavena na [Režim flex. Exp.], při snímání videa stisknutím tlačítka MOVIE (video) v režimu snímání fotografií bude video pořízeno v režimu expozice pro fotografování.

Příbuzné téma

- [Video: Režim expozice](#)
- [Nas.pře.au./man.](#)

Digitální fotoaparát s výměnnými objektivy
ILCE-7SM3 α7SIII

Nas.pře.au./man.



Při snímání videa můžete přepínat mezi automatickým a ručním nastavením odděleně pro clonu a rychlost závěrky, jako byste to dělali se systémem řízení expozice profesionálního fotoaparátu. Předem nastavte [Typ ovl. Expozice] na [Režim flex. Exp.].

1 MENU →  (Expozice/barva) → [Expozice] → [Nas.pře.au./man.] → požadovaná položka nastavení.

Podrobnosti o položkách menu

Pře.Av aut./man.:

Přepíná clonu mezi [Auto] a [Manuál].

Pře.Tv aut./man.:

Přepíná rychlost závěrky mezi [Auto] a [Manuál].

Přepnutí mezi [Auto] a [Manuál] pomocí vlastních kláves

Když je možnost [Typ ovl. Expozice] nastavena na [Režim flex. Exp.], při nahrávání videa se vlastním klávesám přiřadí následující funkce.

- Tlačítko [Pře.Av aut./man.]: C2 (vlastní 2)
- Tlačítko [Pře.Tv aut./man.]: C1 (vlastní 1)

Vždy, když stisknete příslušnou vlastní klávesu, clona nebo rychlost závěrky se přepne mezi [Auto] a [Manuál].

Když je vybráno [Auto], nastaví se správná expozice automaticky. Když je vybráno [Manuál], clonu a rychlost závěrky lze nastavit následujícími ovladači.

- Clona: zadní ovladač
- Rychlost závěrky: přední ovladač

Poznámka

- Když nastavíte clonu pomocí clonového kroužku objektivu, bude mít tato hodnota přednost před hodnotou na ovladači.

Příbuzné téma



- [Typ ovl. Expozice](#)

Digitální fotoaparát s výměnnými objektivy
ILCE-7SM3 α7SIII

Video: Režim expozice



Můžete nastavit režim expozice pro snímání videa. Vybraná nastavení budou použita, když je možnost [Typ ovl. Expozice] nastavena na [Režim P/A/S/M].

- 1 **Volič režimů nastavte na  (Video).**
- 2 **MENU →  (Snímání) → [Režim snímání] → [Režim expozice] → požadované nastavení.**
- 3 **Stisknutím tlačítka MOVIE (video) spustíte nahrávání.**
 - Chcete-li záznam ukončit, stiskněte opět tlačítko MOVIE.

Podrobnosti o položkách menu

Program auto:

Umožňuje snímat s expozicí (rychlost závěrky a hodnota clony) nastavenou automaticky.

Priorita clony:

Umožňuje snímat po ručním nastavení hodnoty clony.

Priorita závěrky:

Umožňuje snímat po ručním nastavení rychlosti závěrky.

Ruční expozice:

Umožňuje snímat po ručním nastavení expozice (rychlosti závěrky a hodnoty clony).

Příbuzné téma

- [Typ ovl. Expozice](#)

Digitální fotoaparát s výměnnými objektivy
ILCE-7SM3 α7SIII

Zpomal. a zrychl.: Režim expozice



Můžete vybrat režim expozice pro zpomalené/zrychlené snímání. Vybraná nastavení budou použita, když je možnost [Typ ovl. Expozice] nastavena na [Režim P/A/S/M].

Můžete změnit nastavení a rychlost přehrávání pro zpomalené/zrychlené snímání pomocí [**S&Q** Nast. zpo.+zrych.].

- 1 **Volič režimů nastavte na **S&Q** (Zpomal. a zrychl.).**
- 2 **MENU** →  (Snímání) → [Režim snímání] → [**S&Q** Režim expozice] → požadované nastavení.
- 3 **Stisknutím tlačítka MOVIE (video) spustíte nahrávání.**
 - Chcete-li záznam ukončit, stiskněte opět tlačítko MOVIE.

Podrobnosti o položkách menu

S&Q **P** Program auto:

Umožňuje snímat s expozicí (rychlost závěrky a hodnota clony) nastavenou automaticky.

S&Q **A** Priorita clony:

Umožňuje snímat po ručním nastavení hodnoty clony.

S&Q **S** Priorita závěrky:

Umožňuje snímat po ručním nastavení rychlosti závěrky.

S&Q **M** Ruční expozice:

Umožňuje snímat po ručním nastavení expozice (rychlosti závěrky a hodnoty clony).

Příbuzné téma

- [Nast. zpo.+zrych.](#)
- [Typ ovl. Expozice](#)

Digitální fotoaparát s výměnnými objektivy
ILCE-7SM3 α7SIII

Auto. pom. závěr.



Nastavte, zda se při nahrávání videa bude rychlost závěrky nastavovat automaticky, když je objekt tmavý.

1 MENU → (Expozice/barva) → [Expozice] → [Auto. pom. závěr.] → požadované nastavení.

Podrobnosti o položkách menu

Zapnuto:

Používá automatickou pomalou závěrku. Při snímání na tmavých místech se rychlost závěrky automaticky zpomalí. Když nahráváte na tmavých místech, můžete šum na videu redukovat použitím pomalé rychlosti závěrky.

Vypnuto:

Nepoužívá automatickou pomalou závěrku. Nahrané video bude tmavší, než když je vybráno [Zapnuto], ale můžete nahrávat videa s hladšími přechody a menším rozmazáním objektů.

Poznámka

- Funkce [Auto. pom. závěr.] nepracuje v následujících situacích:
 - Při zpomaleném/zrychleném snímání
 - (Priorita závěrky)
 - (Ruční expozice)
 - Když je [ISO] nastaven na něco jiného než [ISO AUTO].
 - Když je možnost [Typ ovl. Expozice] nastavena na [Režim flex. Exp.] a způsob nastavení rychlosti závěrky je nastaven na [Manuál].

Digitální fotoaparát s výměnnými objektivy
ILCE-7SM3 α7SIII

Vybere způsob ostření (Režim ostření)



Vybere způsob zaostřování, který je vhodný pro pohyb objektu.

1 MENU → AF_{MF} (Ostření) → [AF/MF] → [ Režim ostření] → požadované nastavení.

Podrobnosti o položkách menu

AF-S AF na 1 snímek:

Přístroj uzamkne ostření, jakmile je zaostřeno. Použijte, když se objekt nepohybuje.

AF-A Automatické AF:

[AF na 1 snímek] a [Průběžné AF] se přepínají podle pohybu objektu. Když je tlačítko spouště stisknuto napůl, přístroj uzamkne zaostření, když zjistí, že objekt se nepohybuje, nebo pokračuje v ostření, pokud se objekt pohybuje. Při nepřetržitém snímání přístroj od druhého snímku automaticky snímá pomocí [Průběžné AF].

AF-C Průběžné AF:

Když je tlačítko spouště stisknuto napůl a přidrženo, přístroj pokračuje v zaostřování. To použijte, když je objekt v pohybu. V režimu [Průběžné AF] nezazní pípnutí, když fotoaparát ostří.

DMF DMF:

Po automatickém ostření můžete ostření jemně doladovat ručně, což vám umožní zaostřit na objekt mnohem rychleji, než kdybyste používali [Ruč. zaost.] od začátku. To je výhodné například v situacích, kdy snímáte makro.

MF Ruč. zaost.:

Upraví zaostření ručně. Pokud nemůžete zaostřit na požadovaný objekt automatickým ostřením, použijte [Ruč. zaost.].

Indikátor zaostření

● (svítí):

Objekt je zaostřen a ostření je uzamčeno.

● (bliká):

Objekt není zaostřen.

⦿ (svítí):

Objekt je zaostřen. Ostření se bude upravovat nepřetržitě podle pohybu objektu.

⦿ (svítí):

Probíhá ostření.

Objekty, na které je obtížné zaostřit automaticky

- Tmavé a vzdálené objekty
- Objekty s malým kontrastem
- Objekty za sklem
- Rychle se pohybující objekty
- Plochy odrážející světlo nebo lesklé plochy
- Blikající světlo
- Objekty v protisvětle

- Stále se opakující vzory, například průčelí budov
- Objekty v oblasti ostření s různými ohniskovými vzdálenostmi.

Tip

- V režimu [Průběžné AF] můžete ostření uzamknout stisknutím a přidržením tlačítka, ke kterému byla přiřazena funkce [Fixace zaostř.].
- Když nastavíte ostření v režimu [Ruč. zaost.] nebo [Přímé ruč.zaos.] na nekonečno, zkontrolujte na displeji nebo v hledáčku, že je zaostřen dostatečně vzdálený objekt.

Poznámka

- [Automatické AF] je k dispozici, pouze když používáte objektiv, který podporuje AF s detekcí fáze.
- Když je nastaveno [Průběžné AF] nebo [Automatické AF], může se úhel pohledu při ostření nepatrně měnit. To nijak neovlivní skutečně nahrané snímky.
- Při snímání videa je k dispozici pouze [Průběžné AF] a [Ruč. zaost.], nebo když je volič režimů nastaven na **S&Q** (Zpomal. a zrychl.).

Příbuzné téma

- [Přímé ruční ostření \(Přímé ruč.zaos.\)](#)
- [Ruč. zaost.](#)
- [Výběr oblasti ostření \(Oblast ostření\)](#)
- [Přiřazování často používaných funkcí tlačítkům \(Nast. Vlastní kláv.\)](#)

Digitální fotoaparát s výměnnými objektivy
ILCE-7SM3 α7SIII

Výběr oblasti ostření (Oblast ostření)



Při snímání s automatickým ostřením nastavte typ rámečku ostření. Vyberte režim podle objektu.

1 MENU → AF_{MF} (Ostření) → [Oblast ostření] → [Oblast ostření] → požadované nastavení.

Podrobnosti o položkách menu

Široká:

Zaostří na objekt a automaticky pokryje celý displej. Když v režimu fotografování stisknete tlačítko spouště napůl, kolem zaostřené oblasti se objeví zelený rámeček.

Zóna:

Vyberte zónu na displeji, na kterou chcete zaostřit, a přístroj automaticky vybere oblast ostření.

Pevně na střed:

Automaticky zaostří na objekt ve středu snímku. Pro kompozici, kterou chcete, použijte spolu s funkcí uzamčení ostření.

Bod: S/Bod: M/Bod: L:

Umožní posunout rámeček ostření na požadované místo na displeji a zaostřit na extrémně malý objekt v úzkém výřezu.

Rozšířený bod:

Pokud má přístroj problémy při zaostření na jeden vybraný bod, použije ostřicí body kolem [Bodové] jako druhotnou oblast priority k dosažení ostření.

Sledování:

Toto nastavení je k dispozici, pouze když je [Režim ostření] nastaven na [Průběžné AF]. Při namáčknutí a přidržení spouště bude přístroj sledovat objekt v rámci vybrané oblasti automatického ostření. Umístěte kurzor na [Sledování] na obrazovce nastavení [Oblast ostření] a pak vyberte požadovanou oblast počátku zaměřování pomocí levé/pravé strany řídicího kolečka. Oblast počátku sledování lze také přesunout na požadovaný bod vymezením oblasti jako [Sledování: Zóna], [Sledování: bod S]/[Sledování: bod M]/[Sledování: bod L] nebo [Sledování: rozšířený bod].

Tip

- Ve výchozích nastaveních je [Oblast ostření] přiřazena tlačítku C2.

Poznámka

- [Oblast ostření] je uzamčeno na [Široká] v následujících situacích:
 - [Inteligentní auto]
- Oblast ostření se možná při nepřetržitém snímání, nebo když stisknete závěrku nadoraz, hned nerozsvítí.
- Když je volič režimů nastaven na  (Video) nebo **S&Q** (Zpomal. a zrychl.), případně při snímání videa, nelze vybrat [Sledování] jako [Oblast ostření].

Příklady zobrazení rámečku ostření

Rámeček ostření se liší následovně.

Při ostření na větší oblast

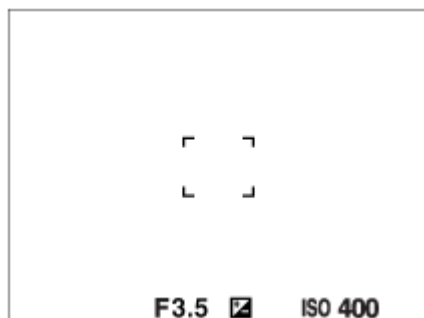

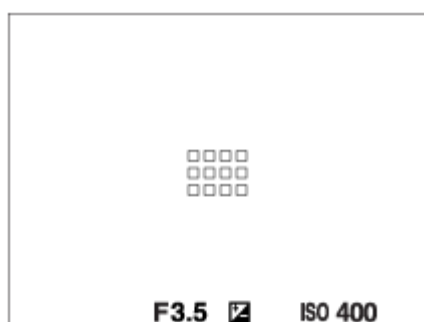

Při ostření na menší oblast

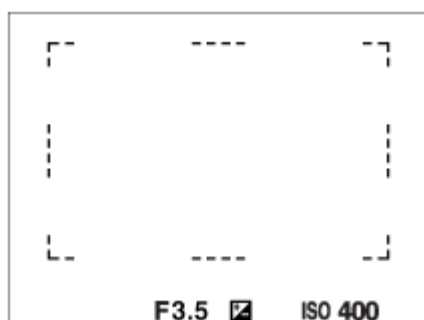

- Když je [ Oblast ostření] nastavena na [Široká] nebo [Zóna], může se rámeček ostření přepínat mezi „Při ostření na větší oblast“ a „Při ostření na menší oblast“ podle objektu nebo situace.
- Když nasadíte objektiv s adaptérem pro bajonet A-mount (LA-EA3 nebo LA-EA5) (prodává se samostatně), může se zobrazit rámeček ostření pro „Při ostření na menší oblast“.

Když je zaostřeno automaticky podle celého displeje



- Když používáte funkci zoomu jinou než optický zoom, nastavení [ Oblast ostření] je zrušeno a rámeček ostření se zobrazí tečkovaně. Funkce automatické ostření (AF) s prioritou na střed a okolo něj.

Přesun oblasti ostření

- Oblast ostření můžete přesunout pomocí multiselektoru, když je možnost [ Oblast ostření] nastavena na následující parametry:
 - [Zóna]
 - [Bod: S]/[Bod: M]/[Bod: L]
 - [Rozšířený bod]
 - [Sledování: Zóna]
 - [Sledování: bod S]/[Sledování: bod M]/[Sledování: bod L]

- [Sledování: rozšířený bod]

Pokud předem přiřadíte [Standard ostření] ke středu multiselektoru, můžete přesunout rámeček ostření zpět do středu displeje stisknutím středu multiselektoru.

Tip

- Když je možnost [Oblast ostření] nastavena na [Bodové] nebo [Rozšířený bod], můžete přesunout rámeček ostření přes větší vzdálenost pomocí multiselektoru nastavením možnosti [Dél. poh. rám. AF] na [Velká].
- Rámeček ostření můžete rychle přesunout, když se jej dotknete a přetáhnete ho na displeji. Nastavte [Dotyková obsluha] na [Zapnuto] a předem nastavte [Dotyk. fce při sním.] na [Zaostř. dotykem].

Dočasné sledování objektu (Sledování zapnuto)

Dočasně můžete změnit nastavení pro [Oblast ostření] na [Sledování], když stisknete a přidržíte vlastní klávesu, ke které jste předem přiřadili [Sledování zapnuto]. Nastavení [Oblast ostření] předtím, než aktivujete [Sledování zapnuto] přepne na odpovídající nastavení [Sledování].

Například:

[Oblast ostření] před aktivací [Sledování zapnuto]	[Oblast ostření] při aktivním [Sledování zapnuto]
[Široká]	[Sledování: Široká]
[Bod: S]	[Sledování: bod S]
[Rozšířený bod]	[Sledování: rozšířený bod]

AF s detekcí fáze

Když jsou body AF s detekcí fáze v oblasti automatického ostření, přístroj použije kombinované automatické ostření AF s detekcí fáze a kontrastní AF.

Poznámka

- AF s detekcí fáze je k dispozici pouze v případě, že je nasazen kompatibilní objektiv. Když používáte objektiv, který nepodporuje AF s detekcí fáze, nemůžete používat následující funkce.
 - [Automatické AF]
 - [Citlivost sled. AF]
 - [Citl. pos. obj. AF]
 - [Rychl. přech. AF]

Pokud používáte dříve zakoupený vhodný objektiv, nemusí AF s detekcí fáze fungovat, pokud objektiv neaktualizujete.

Příbuzné téma

- [Vybere způsob ostření \(Režim ostření\)](#)
- [Dotyková obsluha](#)
- [Dotyk. fce při sním.: Zaostř. dotykem](#)
- [Úprava nastavení oblasti ostření podle orientace fotoaparátu \(horizontální/vertikální\) \(Př. obl. AF vý./ší.\)](#)
- [Registrace aktuální oblasti ostření \(Fce reg. obl. AF\)](#)



Digitální fotoaparát s výměnnými objektivy
ILCE-7SM3 α7SIII

Sledování objektu (funkce sledování)

Tento fotoaparát má funkci sledování objektu, která sleduje objekt a označuje jej ostřicím rámečkem. Můžete nastavit začáteční polohu pro sledování výběrem z oblastí ostření nebo specifikací dotykem. Požadovaná funkce se liší podle způsobu nastavení.

- Příbuzné funkce naleznete v „Příbuzné téma“ ve spodní části této stránky.

Nastavení začáteční polohy pro sledování pomocí oblasti ostření ([Sledování] v [Oblast ostření])

Nastaví se vybraný rámeček ostření jako začáteční poloha pro sledování a sledování začne stisknutím tlačítka spouště napůl.



- Tato funkce je k dispozici v režimu snímání fotografií.
- Tato funkce je k dispozici, pouze když je [ Režim ostření] nastaven na [Průběžné AF].



Nastavení začáteční polohy pro sledování pomocí dotyku ([Sledování dotyk.] v [Dotyk. fce při sním.])

Objekt, který se má sledovat, můžete nastavit dotykem na displej.

- Tato funkce je k dispozici v režimu snímání fotografií i videa.
- Tato funkce je dostupná, když je [ Režim ostření] nastaven na [AF na 1 snímek], [Automatické AF], [Průběžné AF] nebo [Přímé ruč.zaos.].

Změna nastavení pro [Oblast ostření] na [Sledování] dočasně ([Sledování zapnuto] v [Nast. Vlastní kláv.])

I když bude [ Oblast ostření] nastavena na něco jiného než [Sledování], můžete dočasně změnit nastavení pro [ Oblast ostření] na [Sledování], když stisknete a přidržíte klávesu, ke které jste přiřadili funkci [Sledování zapnuto].

- Přiřadte předem funkci [Sledování zapnuto] požadované klávese pomocí [ Nast. Vlastní kláv.].
- Tato funkce je k dispozici v režimu snímání fotografií.
- Tato funkce je k dispozici, pouze když je [ Režim ostření] nastaven na [Průběžné AF].

Příbuzné téma











- [Vybere způsob ostření \(Režim ostření\)](#)
- [Výběr oblasti ostření \(Oblast ostření\)](#)
- [Dotyk. fce při sním.:Sledování dotyk.](#)
- [Přiřazování často používaných funkcí tlačítkům \(Nast. Vlastní kláv.\)](#)

Digitální fotoaparát s výměnnými objektivy
ILCE-7SM3 α7SIII

Ostření na lidské oči

Fotoaparát dokáže automaticky detekovat obličeje a oči a zaostřit na oči (AF podle oka). Následující popis se vztahuje na případy, kdy je cílem detekce člověk. Lze detekovat až 8 objektů.

Jsou dva způsoby použití funkce [AF podle oka], každý z nich se liší podle specifikací. Vhodný způsob vyberte podle svého záměru.

Položka	Funkce [ Prio. ob./oka v AF]	Funkce [AF podle oka] prostřednictvím vlastní klávesy
Charakteristiky	Fotoaparát detekuje obličeje/oči s větší prioritou.	Fotoaparát detekuje výhradně obličeje/oči.
Příprava	<ul style="list-style-type: none"> • Vyberte položku [ Prio. ob./oka v AF] → [Zapnuto]. • Vyberte položku [ Det.obl./oka subj.] → [Člověk]. 	Přiřaďte [AF podle oka] k požadované klávese pomocí [ Nast. Vlastní kláv.] nebo [ Nast. Vlastní kláv.].
Jak používat funkci [AF podle oka]	Stiskněte tlačítko spouště napůl.	Stiskněte klávesu, ke které jste přiřadili funkci [AF podle oka].*
Podrobnosti o funkci	<ul style="list-style-type: none"> • Když fotoaparát detekuje obličeje nebo oči uvnitř či v okolí označené oblasti ostření, zaostří na obličeje nebo oči s větší prioritou. • Když fotoaparát nedetekuje obličeje nebo oči uvnitř či v okolí označené oblasti ostření, zaostří na jiný detekovatelný objekt. 	<ul style="list-style-type: none"> • Fotoaparát ostří kdekoli na displeji výhradně na obličeje nebo oči bez ohledu na nastavení [ Oblast ostření]. • Fotoaparát nezaostří automaticky na jiný objekt, pokud kdekoli na displeji nedetekuje obličej nebo oči.
Režim ostření	Řídí se nastavením označeným pomocí možnosti [ Režim ostření].	Řídí se nastavením označeným pomocí možnosti [ Režim ostření].
Oblast ostření	Řídí se nastavením označeným pomocí možnosti [ Oblast ostření].	Oblastí ostření se dočasně stane celý displej bez ohledu na nastavení [ Oblast ostření].





* Bez ohledu na to, zda je možnost [ Prio. ob./oka v AF] nastavena na [Zapnuto] nebo [Vypnuto], můžete používat [AF podle oka] prostřednictvím vlastní klávesy, když současně stisknete vlastní klávesu, které jste přiřadili funkci [AF podle oka].

[AF podle oka] podle vlastní klávesy

Funkce AF podle oka můžete použít přiřazením funkce [AF podle oka] vlastní klávese. Fotoaparát může ostřit na oči po celou dobu, kdy držíte klávesu. To se hodí, když chcete funkci AF podle oka použít dočasně na celou obrazovku bez ohledu na nastavení pro [ Oblast ostření].

Fotoaparát neostří automaticky, pokud nejsou detekovány obličeje nebo oči.

(Poznámka: Když se pokusíte zaostřit na oči stisknutím tlačítka spouště napůl, fotoaparát detekuje pouze obličeje nebo oči uvnitř či v okolí oblasti ostření označené pomocí nastavení [ Oblast ostření]. Pokud fotoaparát nedetekuje obličeje ani oči, provede normální automatické zaostřování.)

1. MENU →  (Nastavení) → [Přizpůs. operace] → [ Nast. Vlastní kláv.] nebo [ Nast. Vlastní kláv.] → požadovaná klávesa, poté přiřaďte funkci [AF podle oka] dané klávese.
2. MENU → **AF**_{MF} (Ostření) → [AF na obličej/oči] → [ Det.obl./oka subj.] → [Člověk].
3. Namiřte fotoaparát na obličej osoby a stiskněte tlačítko, kterému jste přiřadili funkci [AF podle oka].
Chcete-li pořídit fotografii, stiskněte tlačítko spouště při stisknutí klávese.

Zaostření na oči zvířete

Před snímáním nastavte [ Det.obl./oka subj.] na [Zvíře]. Pokud je cílem detekce zvíře, lze oči detekovat pouze při fotografování. Obličej zvířat detekovány nejsou.

Poznámka

- Funkce [AF podle oka] možná nebude pracovat dobře v následujících situacích:
 - Když má osoba sluneční brýle.
 - Když jsou oči zakryty vlasy.
 - Ve slabém světle nebo protisvětle.
 - Když jsou oči zavřené.
 - Když je objekt ve stínu.
 - Když není na objekt zaostřeno.
 - Když se objekt příliš pohybuje.

Jsou také další situace, kdy nebude možné zaostřit na oči.

- Když fotoaparát nemůže zaostřit na oči osoby, bude místo toho detekovat obličej a zaostří na něj. Fotoaparát nemůže zaostřit na oči, když není detekován žádný obličej osoby.
- Za jistých podmínek nemusí fotoaparát detekovat obličej vůbec, případně může náhodně detekovat jiné objekty jako obličej.

Příbuzné téma

- [Prio. ob./oka v AF \(fotografie/video\)](#)
- [Det.obl./oka subj. \(fotografie/video\)](#)
- [Výb. pr./lev. oka \(fotografie/video\)](#)
- [Vybere způsob ostření \(Režim ostření\)](#)
- [Výběr oblasti ostření \(Oblast ostření\)](#)

Digitální fotoaparát s výměnnými objektivy
ILCE-7SM3 α7SIII

Prio. ob./oka v AF (fotografie/video)



Nastaví, zda fotoaparát detekuje obličeje nebo oči uvnitř oblasti ostření při provádění automatického ostření, a poté zaostří na oči automaticky (AF podle oka).

1 MENU → AF_{MF} (Ostření) → [AF na obličej/oči] → [Prio. ob./oka v AF] → požadované nastavení.

Podrobnosti o položkách menu

Zapnuto:

Zaostří přednostně na obličeje nebo oči, pokud se obličeje nebo oči nachází uvnitř nebo v okolí zadané oblasti ostření.

Vypnuto:

Při automatickém ostření neupřednostňuje obličeje ani oči.

Tip

- Když použijete funkci [Prio. ob./oka v AF] spolu s [Oblast ostření] → [Sledování], můžete udržet zaostření na pohybující se oči nebo obličej.
- Když je funkce [Výb. prior. obl./oka] přiřazena požadované klávese pomocí [Nast. Vlastní kláv.] nebo [Nast. Vlastní kláv.], můžete funkci [Prio. ob./oka v AF] zapnout nebo vypnout stisknutím klávesy.

Poznámka

- Když fotoaparát nedetekuje obličeje nebo oči uvnitř či v okolí označené oblasti ostření, zaostří na jiný detekovatelný objekt.
- Když je režim snímání nastaven na [Inteligentní auto], [Prio. ob./oka v AF] je uzamčeno na [Zapnuto].

Příbuzné téma

- [Ostření na lidské oči](#)
- [Det.obl./oka subj. \(fotografie/video\)](#)
- [Výb. pr./lev. oka \(fotografie/video\)](#)
- [Přiřazování často používaných funkcí tlačítkům \(Nast. Vlastní kláv.\)](#)

Digitální fotoaparát s výměnnými objektivy
ILCE-7SM3 α7SIII

Det.obl./oka subj. (fotografie/video)



Vybere cíl, který má být detekován, pomocí funkce AF podle obličeje/oka.

1 MENU → AF_{MF} (Ostření) → [AF na obličej/oči] → [ Det.obl./oka subj.] → požadované nastavení.

Podrobnosti o položkách menu

Člověk:

Detekuje obličeje/oči osob.





Zvíře:

Detekuje oči zvířat.

Tip

- Pro detekci očí zvířete upravte kompozici tak, aby obě oči a nos zvířete byly uvnitř úhlu pohledu. Když zaostříte na obličej zvířete, bude snazší detekovat oči zvířete.

Poznámka

- Když je [ Det.obl./oka subj.] nastavena na [Zvíře], nebudou následující funkce k dispozici.
 -  Obl.ve víceb. měř.
 -  Prior. reg. oblič.
 - Funkce detekce očí při nahrávání videa
- I když je [ Det.obl./oka subj.] nastavena na [Zvíře], oči některých druhů zvířat nebude možno detekovat.

Příbuzné téma

- [Ostření na lidské oči](#)
- [Prio. ob./oka v AF \(fotografie/video\)](#)

Digitální fotoaparát s výměnnými objektivy
ILCE-7SM3 α7SIII

Výb. pr./lev. oka (fotografie/video)



Nastaví, zda se zaostří na levé nebo pravé oko, když je možnost [ Det.obl./oka subj.] nastavena na [Člověk].

1 MENU → AF_{MF} (Ostření) → [AF na obličej/oči] → [ Výb. pr./lev. oka] → požadované nastavení.

Podrobnosti o položkách menu

Auto:

Fotoaparát automaticky detekuje buď levé, nebo pravé oko.

Pravé oko:

Detekuje se pravé oko objektu (oko na levé straně z pohledu fotografa).

Levé oko:

Detekuje se levé oko objektu (oko na pravé straně z pohledu fotografa).

[Přep. pravé/levé oka] podle vlastní klávesy

Stisknutím vlastní klávesy také můžete přepnout oko, které má být detekováno.



Když je [ Výb. pr./lev. oka] nastaven na [Pravé oko] nebo [Levé oko], můžete změnit, které oko chcete detekovat, stiskem vlastní klávesy, ke které jste přiřadili funkci [Přep. pravé/levé oka].

Když je [ Výb. pr./lev. oka] nastaven na [Auto], můžete dočasně změnit, které oko chcete detekovat, stiskem vlastní klávesy, ke které jste přiřadili funkci [Přep. pravé/levé oka].

Dočasný výběr levého/pravého se zruší, když vykonáte následující činnosti, atd. Fotoaparát se vrátí do automatické detekce očí.

- Stisknutí středu řídicího kolečka.
- Stisknutí středu multiselektoru.
- Ukončení stisknutí tlačítka spouště napůl (pouze při fotografování)
- Ukončení stisknutím vlastní klávesy, které je přiřazena funkce [AF zapnut] nebo [AF podle oka] (pouze při snímání fotografií)
- Stisknutí tlačítka MENU

Tip

- Rámeček detekce oka se zobrazí, když je možnost [ Výb. pr./lev. oka] nastavena na [Pravé oko] nebo [Levé oko], případně když se [Přep. pravé/levé oka] provede pomocí vlastní klávesy. Při nahrávání videa se rámeček detekce oka zobrazí, když je možnost [ Zobr.rám.obl./oka] nastavena na [Zapnuto], i když je vybráno [Auto] v [ Výb. pr./lev. oka].

Příbuzné téma

- [Ostření na lidské oči](#)
- [Prio. obl./oka v AF \(fotografie/video\)](#)
- [Det.obl./oka subj. \(fotografie/video\)](#)
- [Zobr.rám.obl./oka \(fotografie/video\)](#)

Digitální fotoaparát s výměnnými objektivy
ILCE-7SM3 α7SIII

Zobr.rám.obl./oka (fotografie/video)



Nastaví, zda se zobrazí rámeček detekce obličeje nebo oka, když je detekován obličej nebo oči.

1 MENU → AF_{MF} (Ostření) → [AF na obličej/oči] → [Zobr.rám.obl./oka] → požadované nastavení.

Podrobnosti o položkách menu

Zapnuto:

Zobrazí rámeček detekce, když je detekován obličej nebo oči.

Vypnuto:

Nezobrazí rámeček detekce, když je detekován obličej nebo oči.

Rámeček detekce obličeje

Když fotoaparát detekuje obličej, zobrazí se šedý rámeček detekce obličeje. Pokud byl detekovaný obličej zaregistrován pomocí funkce [Registrace obličeje], bude barva rámečku načervenalé fialová.

Rámeček detekce obličeje se zbarví bíle, když je obličej detekován uvnitř nebo v okolí oblasti ostření, a fotoaparát určí, že je povoleno automatické ostření.



Rámeček detekce oka

Když je detekováno oko a fotoaparát určí, že je vzhledem k nastavením možné automatické ostření, objeví se bílý rámeček detekce oka.

Rámeček detekce oka se zobrazí následovně, když je [Det.obl./oka subj.] nastavena na [Zvíře].



- Pokud chcete, aby rámeček detekce oka nebo obličeje zmizel za jistou dobu poté, co fotoaparát zaostří na obličej nebo oko, nastavte [Autom. zruš. obl. AF] na [Zapnuto].

Poznámka

- Když se objekt příliš pohybuje, nemusí se rámeček detekce správně zobrazit přes oči.
- Rámeček detekce oka se nezobrazí, když není funkce AF podle oka k dispozici.
- I když je možnost [ Zobr.rám.obl./oka] nastavena na [Vypnuto], zobrazí se přes zaostřené obličeje nebo oči zelený rámeček ostření.

Příbuzné téma

- [Ostření na lidské oči](#)
- [Prio. ob./oka v AF \(fotografie/video\)](#)
- [Det.obl./oka subj. \(fotografie/video\)](#)
- [Výb. pr./lev. oka \(fotografie/video\)](#)
- [Registrace obličeje](#)

Digitální fotoaparát s výměnnými objektivy
ILCE-7SM3 α7SIII

Registrace obličejů



Nastaví údaje o obličejích osoby. Pokud si obličej zaregistrujete dopředu, přístroj může přednostně ostřit na zaregistrovaný obličej.

Lze zaregistrovat až osm tváří.

1 MENU → AF_{MF} (Ostření) → [AF na obličej/oči] → [Registrace obličejů] → požadovaná položka nastavení.

Podrobnosti o položkách menu

Nová registrace:

Snímá a registruje obličej.

Výměna pořadí:

Když registrujete více obličejů, lze změnit pořadí priorit registrovaných údajů o obličejích.

Vymazat:

Po jednom vymaže registrované obličej.

Odstr. vše:

Vymaže současně všechny registrované obličej.

Poznámka

- Když provádíte akci [Nová registrace], snímejte obličej zepředu na jasně osvětleném místě. Obličej možná nebude registrován správně, pokud je zakryt kloboukem, maskou, slunečními brýlemi atd.
- I když provedete [Vymazat], zůstanou data pro registrovaný obličej v přístroji. K vymazání dat pro registrované obličej z přístroje vyberte [Odstr. vše].

Příbuzné téma

- [Prior. reg. oblič. \(fotografie/video\)](#)

Digitální fotoaparát s výměnnými objektivy
ILCE-7SM3 α7SIII

Prior. reg. oblič. (fotografie/video)



Nastaví, zda se bude s vyšší prioritou ostřit na obličeje registrované pomocí [Registrace obličeje].

1 MENU → AF_{MF} (Ostření) → [AF na obličej/oči] → [Prior. reg. oblič.] → požadované nastavení.

Podrobnosti o položkách menu

Zapnuto:

Ostří s vyšší prioritou na obličeje registrované pomocí [Registrace obličeje].

Vypnuto:

Ostří, aniž by poskytoval vyšší prioritu registrovaným obličejům.

Tip

- Chcete-li použít funkci [Prior. reg. oblič.], nastavte následující.
 - [Prio. ob./oka v AF] v [AF na obličej/oči]: [Zapnuto]
 - [Det.obl./oka subj.] v [AF na obličej/oči]: [Člověk]

Příbuzné téma

- [Prio. ob./oka v AF \(fotografie/video\)](#)
- [Registrace obličeje](#)

Digitální fotoaparát s výměnnými objektivy
ILCE-7SM3 α7SIII

Standard ostření



Pokud stisknete klávesu, které je přiřazena funkce [Standard ostření], můžete vyvolávat užitečné funkce (např. automatické ostření na objekt ve středu displeje) podle nastavení oblasti ostření.

- 1 **MENU** → (Nastavení) → [Přízpůs. operace] → [Nast. Vlastní kláv.] nebo [Nast. Vlastní kláv.] → požadovaná klávesa, poté přiřaďte funkci [Standard ostření] dané klávese.
- 2 **Stiskněte klávesu, ke které bylo přiřazeno [Standard ostření].**
 - To, co můžete udělat stisknutím klávesy, se liší podle nastavení pro [Oblast ostření].

Příklady klíčových funkcí [Standard ostření]

- Když je možnost [Oblast ostření] nastavena na některý z následujících parametrů, stisknutím klávesy se posune rámeček ostření zpět do středu:
 - [Zóna]
 - [Bod: S]/[Bod: M]/[Bod: L]
 - [Rozšířený bod]
 - [Sledování: Zóna]
 - [Sledování: bod S]/[Sledování: bod M]/[Sledování: bod L]
 - [Sledování: rozšířený bod]
- Když je možnost [Oblast ostření] nastavena na [Široká], [Pevně na střed], [Sledování: Široká] nebo [Sledování: pevně na Střed], stisknutím klávesy v režimu automatického ostření se fotoaparát zaostří na střed obrazovky. Pokud stisknete klávesu při nahrávání videa s ručním ostřením, můžete dočasně přepnout na automatické ostření a zaostřit na střed obrazovky.

Poznámka

- Nemůžete nastavit funkci [Standard ostření] na [Levé tlačítko], [Pravé tlačítko] nebo [Tlačítko Dolů] na řídicím kolečku.

Příbuzné téma

- [Přiřazování často používaných funkcí tlačítkům \(Nast. Vlastní kláv.\)](#)
- [Výběr oblasti ostření \(Oblast ostření\)](#)

Digitální fotoaparát s výměnnými objektivy
ILCE-7SM3 α7SIII

Úprava nastavení oblasti ostření podle orientace fotoaparátu (horizontální/vertikální) (Př. obl. AF vý./ší.)



Můžete si nastavit, zda přepnete [ Oblast ostření] a polohu rámečku ostření podle orientace fotoaparátu (horizontální/vertikální). Tato funkce je užitečná pro snímání scén, kdy musíte často měnit polohu fotoaparátu, například portréty nebo sportovní scény.

1 MENU → AF_{MF} (Ostření) → [Oblast ostření] → [Př. obl. AF vý./ší.] → požadované nastavení.

Podrobnosti o položkách menu

Vypnuto:

Nepřepíná [ Oblast ostření] ani polohu rámečku ostření podle orientace fotoaparátu (horizontální/vertikální).

Pouze bod AF:

Přepíná polohu rámečku ostření podle orientace fotoaparátu (horizontální/vertikální). [ Oblast ostření] je zafixována.

B. AF + Obl. AF:

Přepíná [ Oblast ostření] i polohu rámečku ostření podle orientace fotoaparátu (horizontální/vertikální).

Příklad, když je vybrán [B. AF + Obl. AF]

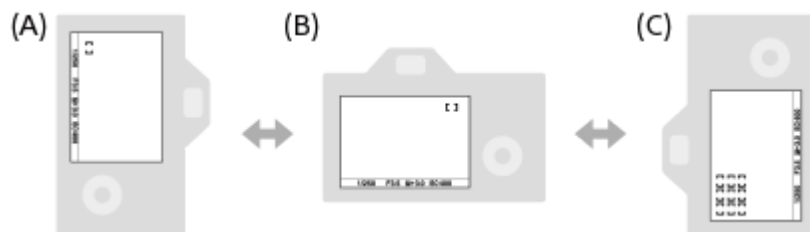

(A) Vertikální: [Bodové] (Levý horní roh)

(B) Horizontální: [Bodové] (Pravý horní roh)

(C) Vertikální: [Zóna] (Levý spodní roh)

- Detekují se tři orientace fotoaparátu: horizontální, vertikální se stranou s tlačítkem spouště otočenou nahoru a vertikální se stranou s tlačítkem spouště otočenou dolů.

Poznámka

- Pokud se nastavení pro [Př. obl. AF vý./ší.] změní, nebudou nastavení ostření pro jednotlivé orientace fotoaparátu zachována.
- [ Oblast ostření] a poloha rámečku ostření se nezmění, ani když bude [Př. obl. AF vý./ší.] nastaveno na [B. AF + Obl. AF] nebo [Pouze bod AF] v následujících situacích.
 - Když je režim snímání nastaven na [Inteligentní auto].
 - Když je tlačítko spouště stisknuto napůl.
 - Při snímání videa
 - Při používání funkce digitálního zoomu
 - Při aktivaci automatického ostření
 - Při nepřetržitém snímání
 - Při odpočtu samospouště
 - Když se aktivuje [Lupa zaostření]

- Když snímáte hned po zapnutí napájení a fotoaparát je vertikálně, bude první snímek pořízen s nastavením ostření horizontálním nebo s posledním nastavením ostření.
- Orientaci fotoaparátu nelze detekovat, když objektiv směřuje nahoru nebo dolů.

Příbuzné téma

- [Výběr oblasti ostření \(Oblast ostření\)](#)

5-021-327-65(1) Copyright 2020 Sony Corporation

Registrace aktuální oblasti ostření (Fce reg. obl. AF)





Rámeček ostření můžete dočasně posunout na předem určenou pozici pomocí klávesy vlastní. Tato funkce je užitečná při snímání scén, kdy jsou pohyby objektů předvídatelné, například sportovní scény. S touto funkcí můžete přepínat oblast ostření rychle podle situace.

Jak registrovat oblast ostření

1. MENU → **AF_{MF}** (Ostření) → [Oblast ostření] → [Fce reg. obl. AF] → [Zapnuto].
2. Nastavte oblast ostření na požadovanou pozici a pak přidržte stisknuté tlačítko Fn (Funkce).

Jak vyvolat registrovanou oblast ostření

1. MENU →  (Nastavení) → [Přízpůb. operace] → [ Nast. Vlastní kláv.] → požadovaná klávesa, poté vyberte [Reg. obl. AF přidrž.].
2. Nastavte fotoaparát do režimu snímání, přidržte stisknutou klávesu, ke které jste přiřadili [Reg. obl. AF přidrž.] a pak stiskněte tlačítko spouště pro snímání.

Tip

- Když je rámeček ostření zaregistrován pomocí [Fce reg. obl. AF], bude registrovaný rámeček ostření na displeji blikat.
- Když přiřadíte [Přep. reg. obl. AF] klávese vlastní, můžete používat registrovaný rámeček ostření, aniž byste drželi klávesu.
- Pokud je [Reg. obl. AF+AF zap.] přiřazena klávese vlastní, provede se automatické ostření pomocí registrovaného rámečku ostření, když stisknete klávesu.

Poznámka

- Oblast ostření nelze registrovat v následujících situacích:
 - Při provádění [Zaostř. dotykem]
 - Při používání funkce digitálního zoomu
 - Při provádění [Sledování dotyk.]
 - Při ostření
 - Při provádění uzamčení ostření
- Nemůžete přiřadit [Reg. obl. AF přidrž.] na [Levé tlačítko], [Pravé tlačítko], ani [Tlačítko Dolů].
- Zaregistrovanou oblast ostření nelze vyvolat v následujících situacích:
 - Volič režimů je nastaven na **AUTO** (Režim Automatika),  (Video) nebo **S&Q** (Zpomal. a zrychl.).
- Když je [Fce reg. obl. AF] nastavena na [Zapnuto], bude nastavení [Zámek souč. ovlád.] uzamčeno na [Vypnuto].

Příbuzné téma

- [Výběr oblasti ostření \(Oblast ostření\)](#)
- [Vymazání registrované oblasti AF \(Vym. reg. obl. AF\)](#)
- [Přiřazování často používaných funkcí tlačítkům \(Nast. Vlastní kláv.\)](#)



Digitální fotoaparát s výměnnými objektivy
ILCE-7SM3 α7SIII

Vymazání registrované oblasti AF (Vym. reg. obl. AF)



Vymaže polohu rámečku ostření, která byla zaregistrována pomocí [Fce reg. obl. AF].

1 MENU → AF_{MF} (Ostření) → [Oblast ostření] → [Vym. reg. obl. AF].

Příbuzné téma

- [Registrace aktuální oblasti ostření \(Fce reg. obl. AF\)](#)

Digitální fotoaparát s výměnnými objektivy
ILCE-7SM3 α7SIII

Omez. obl. ostření (fotografie/video)



Když předem omezíte typy dostupných nastavení pro oblasti ostření, můžete rychleji vybrat nastavení pro [Oblast ostření].

- 1 MENU → AF_{MF} (Ostření) → [Oblast ostření] → [Omez. obl. ostření] → zaškrtněte oblasti ostření, které chcete používat, a poté vyberte [OK].

Typy oblastí ostření označené jako ✓ (zaškrtnutí) budou k dispozici jako nastavení.

Tip

- Když přiřadíte funkci [Přepnutí obl. ostření] požadované klávese pomocí [Nast. Vlastní kláv.] nebo [Nast. Vlastní kláv.], oblast ostření se změní vždy, když stisknete přiřazenou klávesu. Když předem omezíte typy oblastí ostření, které lze vybrat, pomocí [Omez. obl. ostření] můžete rychleji vybrat nastavení oblasti ostření, které chcete.

Poznámka

- Typy oblastí ostření, které nejsou zaškrtnuty, nelze pomocí MENU nebo nabídky Fn (funkce) vybrat. Pokud chcete některou vybrat, zaškrtněte pomocí [Omez. obl. ostření].
- Pokud odstraníte zaškrtnutí pro oblast ostření registrovanou pomocí [Př. obl. AF vý./ší.] nebo [Fce reg. obl. AF], registrovaná nastavení se změní.

Příbuzné téma

- [Výběr oblasti ostření \(Oblast ostření\)](#)
- [Přiřazování často používaných funkcí tlačítkům \(Nast. Vlastní kláv.\)](#)

Digitální fotoaparát s výměnnými objektivy
ILCE-7SM3 α7SIII

Obíh. bodu zaostř. (fotografie/video)



Nastaví, zda umožní rámečku ostření přeskakovat z jednoho konce na druhý, když posunete rámeček ostření. Tato funkce je užitečná, když chcete rychle posunout rámeček ostření z jednoho konce na druhý.

Funkci lze použít, když je pro [ Oblast ostření] vybráno následující.

- [Zóna]
- [Bod: S]/[Bod: M]/[Bod: L]
- [Rozšířený bod]
- [Sledování: Zóna]
- [Sledování: bod S]/[Sledování: bod M]/[Sledování: bod L]
- [Sledování: rozšířený bod]

1 MENU → AF_{MF} (Ostření) → [Oblast ostření] → [ Obíh. bodu zaostř.] → požadované nastavení.

Když je vybráno [Obíhá]:

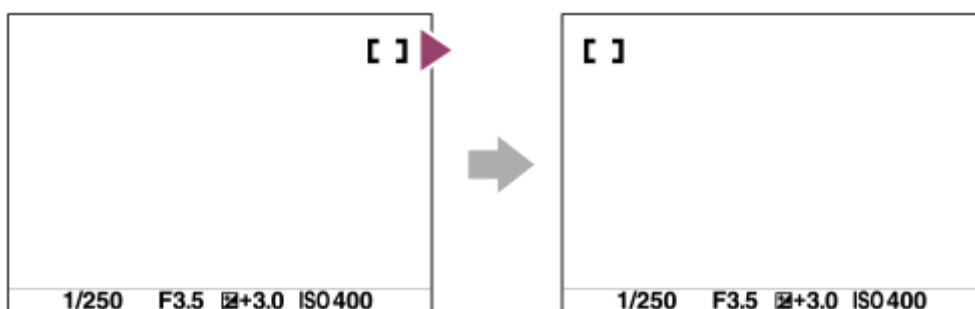

Podrobnosti o položkách menu

Neobíhá:

Kurzor se nepohne, když se budete snažit posunout ostřicí rámeček za konec.

Obíhá:

Kurzor přeskočí na opačný konec, když se budete snažit posunout ostřicí rámeček za konec.

Poznámka

- I když nastavíte [ Obíh. bodu zaostř.] na [Obíhá], rámeček ostření se nebude pohybovat diagonálně.

Příbuzné téma

- [Výběr oblasti ostření \(Oblast ostření\)](#)

Digitální fotoaparát s výměnnými objektivy
ILCE-7SM3 α7SIII

Dél. poh. rám. AF (fotografie/video)



Nastaví vzdálenost, o kterou se posune rámeček ostření, když je možnost [ Oblast ostření] nastavena na [Bodové] atd. Rámeček ostření můžete rychle posunout zvýšením vzdálenosti (např. v situacích, kdy se objekt hodně pohybuje).

1 MENU → AF_{MF} (Ostření) → [Oblast ostření] → [ Dél. poh. rám. AF] → požadované nastavení.

Podrobnosti o položkách menu







Standardní:

Rámeček ostření se posune o standardní vzdálenost.

Velká:

Rámeček ostření se posune o větší vzdálenost, než je [Standardní].

Tip

- Když je funkce [Přep.fix.poh.rám.AF] přiřazena požadované klávese pomocí [ Nast. Vlastní kláv.] nebo [ Nast. Vlastní kláv.], [ Dél. poh. rám. AF] se při stisknutí klávesy dočasně přepne.
- Pokud je řídicímu kolečku přiřazena některá z následujících funkcí pomocí [ Nast. Vlastní kláv.] nebo [ Nast. Vlastní kláv.], můžete posunout rámeček ostření o vzdálenost určenou pro každou funkci bez ohledu na nastavení pro [ Dél. poh. rám. AF].
 - [Posun AF rám. ↔ : V]
 - [Posun AF rám. ↑↓ : V]
 - [Pos. AF rám. ↔ : Std]
 - [Pos. AF rám. ↑↓ : Std]
- Pokud je přednímu/zadnímu ovladači nebo řídicímu kolečku přiřazena některá z následujících funkcí pomocí [Nastav. Můj ovladač], můžete posunout rámeček ostření o vzdálenost určenou pro každou funkci bez ohledu na nastavení pro [ Dél. poh. rám. AF].
 - [Posun AF rám. ↔ : V]
 - [Posun AF rám. ↑↓ : V]
 - [Pos. AF rám. ↔ : Std]
 - [Pos. AF rám. ↑↓ : Std]

Příbuzné téma

- [Výběr oblasti ostření \(Oblast ostření\)](#)
- [Přiřazování často používaných funkcí tlačítkům \(Nast. Vlastní kláv.\)](#)

Digitální fotoaparát s výměnnými objektivy
ILCE-7SM3 α7SIII

Barva rám. ostř. (fotografie/video)



Můžete specifikovat barvu rámečku, který označuje oblast zaostření. Pokud je rámeček špatně vidět kvůli objektu, udělejte jej viditelnější změnou barvy.

1 MENU → AF_{MF} (Ostření) → [Oblast ostření] → [Barva rám. ostř.] → požadovaná barva.

Podrobnosti o položkách menu

Bílá:

Zobrazí rámeček označující oblast zaostření bíle.

Červená:

Zobrazí rámeček označující oblast zaostření červeně.

Příbuzné téma

- [Výběr oblasti ostření \(Oblast ostření\)](#)

Digitální fotoaparát s výměnnými objektivy
ILCE-7SM3 α7SIII

Autom. zruš. obl. AF



Nastaví, zda bude oblast ostření zobrazena po celou dobu nebo zda by měla zmizet automaticky krátce po zaostření.

1 MENU → AF_{MF} (Ostření) → [Oblast ostření] → [Autom. zruš. obl. AF] → požadované nastavení.

Podrobnosti o položkách menu

Zapnuto:

Oblast ostření automaticky zmizí krátce po zaostření.

Vypnuto:

Oblast ostření bude zobrazena po celou dobu.

Příbuzné téma

- [Výběr oblasti ostření \(Oblast ostření\)](#)

Digitální fotoaparát s výměnnými objektivy
ILCE-7SM3 α7SIII

Zobr. oblasti AF-C



Můžete nastavit, zda se zobrazí oblast, která je zaostřena, když je [ Oblast ostření] nastavena na [Široká] nebo [Zóna] v režimu [Průběžné AF].

1 MENU → AF_{MF} (Ostření) → [Oblast ostření] → [Zobr. oblasti AF-C] → požadované nastavení.

Podrobnosti o položkách menu

Zapnuto:

Zobrazí zaostřenou oblast ostření.

Vypnuto:

Nezobrazí zaostřenou oblast ostření.

Poznámka

- Když je [ Oblast ostření] nastavena na něco z následujícího, rámečky ostření v oblasti, na kterou je zaostřeno, zezelenají:
 - [Pevně na střed]
 - [Bodové]
 - [Rozšířený bod]

Příbuzné téma

- [Výběr oblasti ostření \(Oblast ostření\)](#)

Digitální fotoaparát s výměnnými objektivy
ILCE-7SM3 α7SIII

Oblast fáz. detekce



Nastaví, zda se zobrazí oblast AF s detekcí fáze.

1 MENU → AF_{MF} (Ostření) → [Oblast ostření] → [Oblast fáz. detekce] → požadované nastavení.

Podrobnosti o položkách menu

Zapnuto:

Zobrazí oblast AF s detekcí fáze.

Vypnuto:

Nezobrazí oblast AF s detekcí fáze.

Poznámka

- AF s detekcí fáze je k dispozici pouze s kompatibilními objektivy. Pokud nasadíte nekompatibilní objektiv, nebudete moci používat AF s detekcí fáze. AF s detekcí fáze možná nebude pracovat i s některými kompatibilními objektivy, například objektivy zakoupenými v minulosti, které nebyly aktualizovány. Podrobnosti o kompatibilních objektivách viz webová stránka Sony ve vaší oblasti nebo se obraťte na prodejce Sony nebo místní autorizovaný servis Sony.
- Při snímání pomocí objektivu kompatibilního s velikostí full frame se nezobrazí oblast AF s detekcí fáze, i když bude [Oblast fáz. detekce] nastavena na [Zapnuto].
- Při nahrávání videa se oblast AF s detekcí fáze nezobrazí.

Digitální fotoaparát s výměnnými objektivy
ILCE-7SM3 α7SIII

Citlivost sled. AF



Když je v režimu fotografie objekt nezaostřen, můžete vybrat citlivost zaměřeného AF.

1 MENU → AF_{MF} (Ostření) → [AF/MF] → [Citlivost sled. AF] → požadované nastavení.

Podrobnosti o položkách menu

5(Vysoká)/4/3(Standardní)/2/1(Uzamčené):

Pokud chcete ostřit na objekt z různých vzdáleností, vyberte [5(Vysoká)].

Vyberte [1(Uzamčené)], abyste stále ostřili na specifický objekt, když se před tímto objektem objevují jiné věci.

Digitální fotoaparát s výměnnými objektivy
ILCE-7SM3 α7SIII

Rychl. přech. AF



Nastaví rychlost, při které se posune poloha zaostření, když se při snímání videa přepne cíl automatického ostření.

1 MENU → AF_{MF} (Ostření) → [AF/MF] → [Rychl. přech. AF] → požadované nastavení.

Podrobnosti o položkách menu

7 (rychlé)/6/5/4/3/2/1 (pomalé):

Výběrem vyšší hodnoty zaostříte na objekt rychleji.

Výběrem nižší hodnoty zaostříte na objekt plynuleji.

Tip

- Můžete použít funkci dotykového ostření a záměrně změnit pozici AF.

Digitální fotoaparát s výměnnými objektivy
ILCE-7SM3 α7SIII

Citl. pos. obj. AF



Nastaví citlivost, se kterou se přepne ostření na jiný objekt, když původní objekt opustí oblast ostření při snímání videa.

1 MENU → AF_{MF} (Ostření) → [AF/MF] → [Citl. pos. obj. AF] → požadované nastavení.

Podrobnosti o položkách menu

5(Vysoká)/4/3/2/1(Uzamčené):

Pokud chcete snímat rychle se pohybující objekt nebo pořídit snímek více objektů s nepřetržitým ostřením, vyberte vyšší hodnotu.



Pokud chcete, aby ostření zůstalo stálé, nebo udržet zaostření na konkrétní cíl, aniž by to ovlivnilo ostatní objekty, vyberte nižší hodnotu.

Digitální fotoaparát s výměnnými objektivy
ILCE-7SM3 α7SIII

Volič AF/MF



Při snímání bez změny polohy držení můžete režim zaostření snadno měnit z automatického na ruční a opačně.

- 1 MENU →  (Nastavení) → [Přizpůs. operace] → [ Nast. Vlastní kláv.] nebo [ Nast. Vlastní kláv.] → požadované tlačítko → [Zámek voliče AF/MF] nebo [Přep. voliče AF/MF].

Podrobnosti o položkách menu

Zámek voliče AF/MF:

Přepne režim ostření, když je tlačítko přidrženo.

Přep. voliče AF/MF:

Přepne režim ostření, dokud nestisknete tlačítko znovu.

Poznámka

- Nemůžete nastavit funkci [Zámek voliče AF/MF] na [Levé tlačítko], [Pravé tlačítko] nebo [Tlačítko Dolů] na řídicím kolečku.

Příbuzné téma

- [Přiřazování často používaných funkcí tlačítkům \(Nast. Vlastní kláv.\)](#)

Digitální fotoaparát s výměnnými objektivy
ILCE-7SM3 α7SIII

AF se spouští



Vybere, zda se při stisknutí tlačítka spouště napůl zaostří automaticky. Pro nastavení ostření a expozice zvlášť vyberte [Vypnuto].

1 MENU → AF_{MF} (Ostření) → [AF/MF] → [AF se spouští] → požadované nastavení.

Podrobnosti o položkách menu

Zapnuto:



Automatické zaostřování pracuje, když stisknete tlačítko spouště napůl.

Vypnuto:

Automatické zaostřování nepracuje, i když stisknete tlačítko spouště napůl.

Užitečný způsob jemného doladění ostření

Když je nasazen objektiv A-mount, aktivace funkce automatického ostření jiným tlačítkem než tlačítkem spouště umožňuje přesnější ostření v kombinaci s ručním ostřením.

1. Nastavte [AF se spouští] na [Vypnuto].
2. MENU →  (Nastavení) → [Přízpůs. operace] → [ Nast. Vlastní kláv.] nebo [ Nast. Vlastní kláv.] → přiřadte funkci [Zvětšení zaostření] požadované klávese.
3. Stisknutím tlačítka AF-ON zaostříte.
4. Stiskněte klávesu, ke které je funkce [Zvětšení zaostření] přiřazena, a pak otáčejte ostřicím kroužkem, abyste zaostření jemně doladili.
5. Stisknutím tlačítka spouště zcela pořídte snímek.

Příbuzné téma

- [AF zapnut](#)
- [Lupa zaostření](#)
- [Před-AF](#)

Digitální fotoaparát s výměnnými objektivy
ILCE-7SM3 α7SIII

AF zapnut



Můžete ostřit, aniž byste stiskli tlačítko spouště napůl. Použijte se nastavení pro [ Režim ostření].

1 Při snímání stiskněte tlačítko AF-ON (AF zapnuto).

- Při snímání videa můžete provést automatické ostření, když podržíte tlačítko AF-ON, i když se nacházíte v režimu ručního ostření.

Tip

- Nastavte [AF se spouští] na [Vypnuto], když nechcete ostřit automaticky pomocí tlačítka spouště.
- Nastavte [AF se spouští] a [Před-AF] na [Vypnuto], abyste ostřili na určitou vzdálenost snímání, kdy předem odhadujete polohu objektu.

Příbuzné téma



- [AF se spouští](#)
- [Před-AF](#)

Digitální fotoaparát s výměnnými objektivy
ILCE-7SM3 α7SIII

Fixace zaostř.



Uzamkne ostření, když stisknete klávesu, ke které byla přiřazena funkce fixace zaostření.

- 1 **MENU** →  (Nastavení) → [Přizpůs. operace] → [ Nast. Vlastní kláv.] nebo [ Nast. Vlastní kláv.] → přiřadíte funkci [Fixace zaostř.] požadované klávese.
 - 2 **Zaostřete a stiskněte klávesu, ke které byla přiřazena funkce [Fixace zaostř.]**
 - 3 **Přidržíte tlačítko a stiskněte spoušť.**
-

Příbuzné téma

- [Přiřazování často používaných funkcí tlačítkům \(Nast. Vlastní kláv.\)](#)

Digitální fotoaparát s výměnnými objektivy
ILCE-7SM3 α7SIII

Před-AF



Přístroj automaticky nastaví zaostření předtím, než stisknete tlačítko spouště napůl.

1 MENU → AF_{MF} (Ostření) → [AF/MF] → [Před-AF] → požadované nastavení.

Podrobnosti o položkách menu

Zapnuto:

Zaostří předtím, než stisknete tlačítko spouště napůl.

Vypnuto:

Nezaostří, dokud nestisknete tlačítko spouště napůl.

Poznámka

- [Před-AF] je k dispozici pouze, když je nasazen objektiv E-mount.
- Při zaostřování se může displej otřást.

Digitální fotoaparát s výměnnými objektivy
ILCE-7SM3 α7SIII

Nast. priority v AF-S



Nastaví, zda se závěrka uvolní, i když objekt nebude zaostřen, když bude [ Režim ostření] nastaven na [AF na 1 snímek], [Přímé ruč.zaos.] nebo [Automatické AF] a objekt bude stále v klidu.

1 MENU → AF_{MF} (Ostření) → [AF/MF] → [Nast. priority v AF-S] → požadované nastavení.

Podrobnosti o položkách menu

AF:

Priorita ostření. Závěrka nebude uvolněna, dokud objekt nebude zaostřen.

Uvolnění:

Dává prioritu uvolnění závěrky. Závěrka bude uvolněna, i když objekt nebude zaostřen.

Vyvážený důraz:

Snímá s vyváženým důrazem na ostření i uvolnění závěrky.

Příbuzné téma

- [Vybere způsob ostření \(Režim ostření\)](#)
- [Nast. priority v AF-C](#)

Digitální fotoaparát s výměnnými objektivy
ILCE-7SM3 α7SIII

Nast. priority v AF-C



Nastaví, zda se uvolní závěrka, i když objekt nebude zaostřen, bude aktivováno průběžné AF a objekt bude v pohybu.

1 MENU → AF_{MF} (Ostření) → [AF/MF] → [Nast. priority v AF-C] → požadované nastavení.

Podrobnosti o položkách menu

AF:

Priorita ostření.

Uvolnění:

Dává prioritu uvolnění závěrky. Závěrka bude uvolněna, i když objekt nebude zaostřen.

Vyvážený důraz:

Snímá s vyváženým důrazem na ostření i uvolnění závěrky.

Příbuzné téma

- [Vybere způsob ostření \(Režim ostření\)](#)
- [Nast. priority v AF-S](#)

Digitální fotoaparát s výměnnými objektivy
ILCE-7SM3 α7SIII

AF při zvětš. zaos.







Na objekt můžete zaostřit přesněji pomocí automatického ostření, když si zvětšíte oblast, na kterou chcete ostřit. Při zobrazení zvětšeného snímku můžete zaostřit na menší oblast než u pružného bodového ostření.

- 1 MENU → AF_{MF} (Ostření) → [Asistent ostření] → [AF při zvětš. zaos.] → [Zapnuto].
- 2 MENU → AF_{MF} (Ostření) → [Asistent ostření] → [Lupa zaostření].
- 3 Zvětšíte snímek stisknutím středu multiselektoru a pak upravte polohu stisknutím multiselektoru nahore/dole/vlevo/vpravo.
 - Rozsah zvětšení se změní při každém stisknutí středu.
- 4 Stisknutím tlačítka spouště napůl zaostříte.
 - Bude zaostřeno na bod + (značka plus) ve středu obrazovky.
- 5 Stisknutím tlačítka spouště nadoraz snímnete.
 - Fotoaparát ukončí zvětšené zobrazení po snímání.

Tip

- Doporučuje se použít stativ, abyste přesně určili místo, které chcete zvětšit.
- Výsledek automatického ostření můžete zkontrolovat zvětšením zobrazeného snímku. Pokud chcete znovu upravit polohu ostření, upravte ji na zvětšené obrazovce a pak stiskněte tlačítko spouště napůl.

Poznámka

- Pokud zvětšíte oblast u kraje displeje, fotoaparát možná nebude schopen zaostřit.
- Expozici a vyvážení bílé nelze nastavit při zvětšování zobrazeného snímku.
- Funkce [AF při zvětš. zaos.] není v následujících situacích k dispozici:
 - Při snímání videa
 - Když je [ Režim ostření] nastaven na [Průběžné AF].
 - Když je [ Režim ostření] nastaven na [Automatické AF] a režim snímání je nastaven na něco jiného než P/A/S/M.
 - Když je [ Režim ostření] nastaven na [Automatické AF] a [Režim pohonu] je nastaven na [Kontin. snímání].
 - Při používání adaptéru pro bajonet (prodává se samostatně).
- Když je zobrazený snímek zvětšován, nejsou k dispozici následující funkce:
 - [AF podle oka]
 - [Před-AF]
 - [ Prio. ob./oka v AF]

Příbuzné téma

- [Lupa zaostření](#)

5-021-327-65(1) Copyright 2020 Sony Corporation

Digitální fotoaparát s výměnnými objektivy
ILCE-7SM3 α7SIII

Iluminátor AF



Iluminátor AF dodává doplňkové světlo, aby usnadnil zaostření na objekt v tmavém prostředí. V době mezi namáčknutím spouště a uzamčením ostření se rozsvítí iluminátor AF a umožní fotoaparátu snadněji zaostřit.

Je-li blesk s funkcí osvětlení AF připevněn k vícefunkčním sáňkám, při zapnutí blesku se zapne také osvětlení AF.

1 MENU → AF_{MF} (Ostření) → [AF/MF] → [Iluminátor AF] → požadované nastavení.

Podrobnosti o položkách menu



Auto:

Iluminátor AF se automaticky rozsvítí v tmavém okolí.

Vypnuto:

Nepoužívá iluminátor AF

Poznámka

- V následujících situacích nemůžete použít [Iluminátor AF]:
 - Když je režim snímání [Video] nebo [Zpomal. a zrychl.].
 - Když je možnost [ Režim ostření] nastavena na [Průběžné AF] nebo [Automatické AF] a objekt se pohybuje (když se rozsvítí indikátor ostření  / ).
 - Když se aktivuje [Lupa zaostření].
 - Když je nasazen adaptér pro bajonet.
- Iluminátor AF vydává velmi jasné světlo. Ačkoli se nejedná o zdravotní riziko, nedívejte se zblízka přímo do iluminátoru AF.

Digitální fotoaparát s výměnnými objektivy
ILCE-7SM3 α7SIII

Pohon clony v AF



Dojde ke změně v pohonném systému clony. Upřednostní se automatické ostření během sledování nebo se upřednostní ticho.

1 MENU → AF_{MF} (Ostření) → [AF/MF] → [Pohon clony v AF] → požadované nastavení.

Podrobnosti o položkách menu

Priorita ostření:

Změní systém pohonu clony tak, aby prioritu měl výkon automatického ostření.

Standardní:

Používá standardní systém pohonu clony.

Priorita ticha:

Změní systém pohonu clony tak, aby prioritu mělo ticho, takže zvuk z pohonu clony je tišší než při [Standardní].

Poznámka

- Když je vybrána [Priorita ostření], zvuk z clony může být slyšitelný nebo clonový efekt nemusí být vidět na displeji. Abyste se tomu vyhnuli, změňte nastavení na [Standardní].
- Když je vybrána [Priorita ticha], může se zpomalit rychlost ostření a může být obtížnější zaostřit na objekt.
- Efekt se může lišit v závislosti na použitém objektivu a podmínkách snímání.

Příbuzné téma

- [Nast. tich. rež. \(fotografie/video\)](#)

Digitální fotoaparát s výměnnými objektivy
ILCE-7SM3 α7SIII

Ruč. zaost.



Když je obtížné správně zaostřit v režimu automatického ostření, můžete zaostřit ručně.

1 MENU → AF_{MF} (Ostření) → [AF/MF] → [] Režim ostření → [Ruč. zaost.].

2 Otáčením ostřicího kroužku správně zaostřete.

- Při pořizování fotografie můžete na displeji otočením ostřicího kroužku zobrazit vzdálenost ostření. Vzdálenost ostření se nezobrazí, když bude nasazen adaptér pro bajonet (prodává se samostatně).

Poznámka

- Když používáte hledáček, nastavte dioptrickou korekci tak, abyste v hledáčku získali správné zaostření.
- Zobrazená vzdálenost ostření je pouze orientační.

Příbuzné téma

- [Přímé ruční ostření \(Přímé ruč.zaos.\)](#)
- [Auto. zvětš. v MF](#)
- [Lupa zaostření](#)
- [Zobrazení obrysů](#)

Přímé ruční ostření (Přímé ruč.zaos.)



Po automatickém zaostření můžete jemně doladovat ostření ručně, což vám umožní zaostřit na objekt mnohem rychleji, než kdybyste používali ruční ostření od začátku. To je výhodné například v situacích, kdy snímáte makro.

- 1 MENU → AF_{MF} (Ostření) → [AF/MF] → [ Režim ostření] → [Přímé ruč.zaos.].**
- 2 Stisknutím tlačítka spouště napůl zaostříte automaticky.**
- 3 Tlačítko spouště držte napůl stisknuté a pak otáčejte ostřicím kroužkem, abyste získali ostřejší snímek.**
 - Při otáčení ostřicího kroužku se na displeji zobrazuje vzdálenost ostření.
Vzdálenost ostření se nezobrazí, když bude nasazen adaptér pro bajonet (prodává se samostatně).
- 4 Domáčknutím spouště vyfotografujte snímek.**

Příbuzné téma

- [Ruč. zaost.](#)
- [Zobrazení obrysů](#)

Digitální fotoaparát s výměnnými objektivy
ILCE-7SM3 α7SIII

Auto. zvětš. v MF



Automaticky zvětší snímek na displeji, aby ruční ostření bylo snadnější. To funguje ve snímání s ručním ostřením nebo s přímým ručním zaostřením.

- 1 MENU → AF_{MF} (Ostření) → [Asistent ostření] → [Auto. zvětš. v MF] → [Zapnuto].
- 2 Otočením ostřicího kroužku zaostřete.
 - Snímek je zvětšený. Snímky můžete dál zvětšovat stisknutím středu řídicího kolečka.

Tip

- Jak dlouho bude zvětšený snímek zobrazen, můžete nastavit výběrem MENU → AF_{MF} (Ostření) → [Asistent ostření] → [ Doba zvětš. ostř.].

Poznámka

- Při snímání videa nemůžete používat [Auto. zvětš. v MF]. Místo toho použijte funkci [Lupa zaostření].
- [Auto. zvětš. v MF] není k dispozici, když je nasazen adaptér pro bajonet. Místo toho použijte funkci [Lupa zaostření].

Příbuzné téma

- [Ruč. zaost.](#)
- [Přímé ruční ostření \(Přímé ruč.zaos.\)](#)
- [Doba zvětš. ostř. \(fotografie/video\)](#)

Digitální fotoaparát s výměnnými objektivy
ILCE-7SM3 α7SIII

Lupa zaostření



Před snímáním můžete zkontrolovat zaostření na zvětšeném snímku.
Na rozdíl od [Auto. zvětš. v MF] můžete zvětšit snímek bez činnosti ostřicího kroužku.

- 1 MENU → AF_{MF} (Ostření) → [Asistent ostření] → [Lupa zaostření].
- 2 Stisknutím středu multiselektoru zvětšíte snímek a stisknutím multiselektoru nahoru/dolů/doleva/doprava vyberte oblast, kterou chcete zvětšit.
 - Při každém stisknutí středu se rozsah zvětšení změní.
 - Původní zvětšení můžete nastavit výběrem MENU → AF_{MF} (Ostření) → [Asistent ostření] → [Vých. zvětš. zaost.] nebo [Vých. zvětš. zaost.].
- 3 Potvrďte zaostření.
 - Stisknutím tlačítka (vymazat) dostanete zvětšené místo do středu snímku.
 - Když je režim ostření [Ruč. zaost.], můžete upravit ostření, když je snímek zvětšen. Pokud je [AF při zvětš. zaos.] nastaveno na [Vypnuto], bude funkce [Lupa zaostření] zrušena, když stisknete tlačítko spouště napůl.
 - Když je tlačítko spouště stisknuto napůl při zvětšování snímku v automatickém ostření, vykonají se různé funkce podle nastavení [AF při zvětš. zaos.].
 - Když je [AF při zvětš. zaos.] nastaveno na [Zapnuto]: Znovu se provede automatické ostření.
 - Když je [AF při zvětš. zaos.] nastaveno na [Vypnuto]: Funkce [Lupa zaostření] je zrušena.
 - Jak dlouho bude zvětšený snímek zobrazen, můžete nastavit výběrem MENU → AF_{MF} (Ostření) → [Asistent ostření] → [Doba zvětš. ostř.].
- 4 Stisknutím tlačítka spouště zcela pořídíte snímek.

Používání funkce zvětšení zaostření dotykem

Dotykem na displej můžete zvětšit snímek a zaostřit. Předem nastavte [Dotyková obsluha] na [Zapnuto]. Pak vyberte vhodná nastavení z [Dotyk. panel/plocha]. Když je režim ostření [Ruč. zaost.], můžete provést [Lupa zaostření], když při snímání s displejem dvakrát ťuknete na displeji na oblast, na kterou chcete zaostřit.

Když při snímání s hledáčkem dvakrát ťuknete na displej, zobrazí se ve středu displeje rámeček, který pak můžete tažením posunovat. Snímek se zvětší, když stisknete střed multiselektoru.

Tip

- Když používáte funkci zvětšení zaostření, můžete posunout zvětšenou oblast tak, že ji na dotykovém panelu přetáhnete.
- Funkci zvětšení zaostření ukončíte, když znovu dvakrát ťuknete na displej. Když je [AF při zvětš. zaos.] nastaveno na [Vypnuto], funkce zvětšení zaostření se ukončí stisknutím tlačítka spouště napůl.

- Auto. zvětš. v MF
- Doba zvětš. ostř. (fotografie/video)
- Vých. zvětš. zaost. (fotografie)
- Vých. zvětš. zaost. (video)
- AF při zvětš. zaos.
- Dotyková obsluha

5-021-327-65(1) Copyright 2020 Sony Corporation

Digitální fotoaparát s výměnnými objektivy
ILCE-7SM3 α7SIII

Doba zvětš. ostř. (fotografie/video)



Nastavte dobu, po kterou bude snímek zvětšený, pomocí funkce [Auto. zvětš. v MF] nebo [Lupa zaostření].

1 MENU → AF_{MF} (Ostření) → [Asistent ostření] → [ Doba zvětš. ostř.] → požadované nastavení.

Podrobnosti o položkách menu

2 s:

Zvětší snímek na 2 sekundy.

5 s:

Zvětší snímek na 5 sekundy.

Bez omezení:

Zvětšuje snímky, dokud je stisknuto tlačítko spouště.

Příbuzné téma

- [Auto. zvětš. v MF](#)
- [Lupa zaostření](#)

Digitální fotoaparát s výměnnými objektivy
ILCE-7SM3 α7SIII

Vých. zvětš. zaost. (fotografie)



Nastaví začáteční rozsah zvětšení při používání [Lupa zaostření]. Vybere nastavení, které vám pomůže záběr zarámovat.

1 MENU → AF_{MF} (Ostření) → [Asistent ostření] → [Vých. zvětš. zaost.] → požadované nastavení.

Podrobnosti o položkách menu

Snímání full-frame

x1,0:

Zobrazí snímek ve stejném zvětšení jako na obrazovce snímání.

x2,1:

Zobrazí snímek zvětšený 2,1krát.

Snímání velikosti APS-C/Super 35mm

x1,0:

Zobrazí snímek ve stejném zvětšení jako na obrazovce snímání.

x1,5:

Zobrazí snímek zvětšený 1,5krát.

Příbuzné téma

- [Lupa zaostření](#)

Digitální fotoaparát s výměnnými objektivy
ILCE-7SM3 α7SIII

Vých. zvětš. zaost. (video)



Nastaví počáteční škálu zvětšení pro [Lupa zaostření] v režimu snímání videa.

1 MENU → AF_{MF} (Ostření) → [Asistent ostření] → [Vých. zvětš. zaost.] → požadované nastavení.

Podrobnosti o položkách menu

x1,0:

Zobrazí snímek ve stejném zvětšením jako na obrazovce snímání.

x4,0:

Zobrazí snímek zvětšený 4,0krát.

Příbuzné téma

- [Lupa zaostření](#)

Digitální fotoaparát s výměnnými objektivy
ILCE-7SM3 α7SIII

Zobrazení obrysů



Nastaví funkci obrysů, která zvýrazní okraje zaostřených oblastí při snímání s ručním ostřením nebo přímým ručním ostřením.

1 MENU → AF_{MF} (Ostření) → [Zobrazení obrysů] → vyberte položku menu a nastavte požadovaný parametr.

Podrobnosti o položkách menu

Zobrazení obrysů:

Nastaví, zda se zobrazí obrysy. ([Zapnuto] / [Vypnuto])

Úroveň obrysů:

Nastaví úroveň zvýraznění zaostřených oblastí. ([Vysoká] / [Střední] / [Nízká])

Barva obrysů:

Nastaví barvu použitou pro zvýraznění zaostřených oblastí. ([Červená] / [Žlutá] / [Modrá] / [Bílá])

Poznámka

- Jelikož přístroj určí, že ostré oblasti jsou zaostřeny, obrysový efekt se liší podle objektu a objektivu.
- Obrys zaostřené oblasti není zvýrazněn na zařízeních připojených prostřednictvím HDMI.

Příbuzné téma

- [Ruč. zaost.](#)
- [Přímé ruční ostření \(Přímé ruč.zaos.\)](#)

Digitální fotoaparát s výměnnými objektivy
ILCE-7SM3 α7SIII

Komp.expozice (fotografie/video)



Běžně se expozice nastavuje automaticky (automatická expozice). Podle hodnoty expozice nastavené automatickou expozicí můžete udělat celý snímek jasnější, když nastavíte [ Komp.expozice] na stranu plus, nebo tmavší, když ji nastavíte na stranu mínus (kompenzace expozice).

1 Uvolněte zámek ovladače kompenzace expozice a otočte ovladač kompenzace expozice.

Strana + (plus):

Snímky budou jasnější.

Strana - (mínus):

Snímky budou tmavší.

- Stisknutí zajišťovacího tlačítka uprostřed přepíná ovladač kompenzace expozice mezi uzamčeným a odemčeným stavem. Ovladač se odemkne, když je zajišťovací tlačítko vysunuto a bílá čára je viditelná.
- Hodnotu kompenzace expozice můžete nastavit v rozsahu od -3,0 EV do +3,0 EV.
- Hodnotu kompenzace expozice, kterou jste nastavili na obrazovce snímání, můžete potvrdit.

Displej

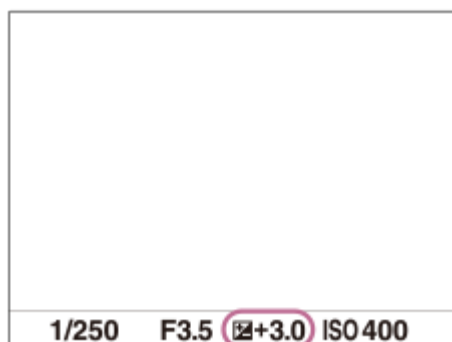

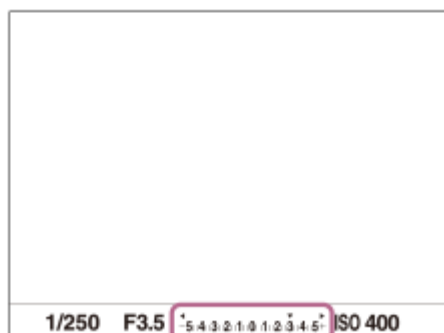

Hledáček



Nastavení hodnoty kompenzace expozice pomocí MENU



Když je ovladač kompenzace expozice nastaven na „0“, můžete hodnotu kompenzace expozice nastavit v rozsahu od -5,0 EV do +5,0 EV.

MENU →  (Expozice/barva) → [Kompenz. expoz.] → [ Komp.expozice] → požadované nastavení.

Tip

- Ovladač kompenzace expozice můžete ovládat kdykoli, když je uvolněno uzamčení kompenzace expozice. Uzamčení ovladače kompenzace expozice zabraňuje nechtěné změně hodnoty kompenzace expozice.
- Nastavení ovladače kompenzace expozice budou mít prioritu nad [ Komp.expozice] nebo [Kompenz. Ev ovlad.] v MENU.
- Na displeji se při snímání objeví pouze hodnota mezi -3,0 EV a +3,0 EV s ekvivalentním jasnem snímku. Pokud nastavíte hodnotu kompenzace expozice mimo tento rozsah, jas snímku na displeji nebude ovlivněn, ale hodnota se odrazí na nahraném snímku.
- Pro videa můžete hodnotu kompenzace expozice nastavit v rozsahu od -2,0 EV do +2,0 EV.

Poznámka

- Kompenzaci expozice nemůžete provádět v následujících režimech snímání:
 - [Inteligentní auto]
- Když používáte [Ruční expozice], můžete kompenzovat expozici, pouze když je [ ISO] nastaveno na [ISO AUTO].
- Pokud snímáte objekt v extrémně jasných nebo tmavých podmínkách, nebo když používáte blesk, možná nepůjde získat uspokojivý efekt.
- Když nastavíte ovladač kompenzace expozice na „0“ z nastavení jiného než „0“, přepne se hodnota expozice na „0“, bez ohledu na nastavení [ Komp.expozice].

Příbuzné téma

- [Krok expozice \(fotografie/video\)](#)
- [Kompenz. Ev ovlad.](#)
- [Komp.exp.](#)
- [Nepř. exp. řada](#)
- [Exp.ř., jed.sní.](#)
- [Zobrazení zebry](#)

Digitální fotoaparát s výměnnými objektivy
ILCE-7SM3 α7SIII

Zobrazení histogramu

Histogram ukazuje rozložení jasu a zobrazuje počet pixelů v dané úrovni jasu.

Pro zobrazení histogramu na obrazovce snímání nebo přehrávání stiskněte opakovaně tlačítko DISP (nastavení zobrazení).

Jak číst histogram

Levá část histogramu označuje tmavší hodnoty a pravá část světlejší hodnoty.

Histogram se mění podle kompenzace expozice.

Sloupec na pravém konci histogramu ukazuje, že na snímku jsou přexponovaná místa, a na levém konci histogramu, že na snímku jsou podexponovaná místa. Takové defekty nelze po snímání na počítači opravit. Před snímáním proveďte kompenzaci expozice, je-li to nutné.



(A): Počet pixelů

(B): Jas

Poznámka

- Informace na zobrazení histogramu se nevztahují ke konečné fotografii. Jedná se o informace o snímku zobrazeném na displeji. Konečný výsledek záleží na hodnotě clony atd.
- Zobrazení histogramu je velmi odlišné při snímání a při přehrávání v následujících případech:
 - Když se použije blesk
 - Když snímáte objekt s malou světelností, například noční scénu

Příbuzné téma

- [Používání tlačítka DISP \(nastavení zobrazení\)](#)
- [Komp.expozice \(fotografie/video\)](#)

Digitální fotoaparát s výměnnými objektivy
ILCE-7SM3 α7SIII

Reset komp. EV (fotografie/video)



Nastaví, zda se zachová hodnota expozice nastavená pomocí [ Komp.expozice], když vypnete napájení, když je ovladač kompenzace expozice nastaven na „0“.

1 MENU →  (Expozice/barva) → [Kompenz. expoz.] → [ Reset komp. EV] → požadované nastavení.

Podrobnosti o položkách menu

Zachovat:

Udrží nastavení.

Resetovat:

Resetuje nastavení.

Příbuzné téma

- [Komp.expozice \(fotografie/video\)](#)

Digitální fotoaparát s výměnnými objektivy
ILCE-7SM3 α7SIII

Krok expozice (fotografie/video)



Můžete upravit rozsah kroků nastavení pro rychlost závěrky, clonu a hodnoty kompenzace expozice.

1 MENU →  (Expozice/barva) → [Kompenz. expoz.] → [ Krok expozice] → požadované nastavení.

Podrobnosti o položkách menu

0,5 EV / 0,3 EV

Poznámka

- I když jste nastavili položku [ Krok expozice] na [0,5 EV], hodnota expozice nastavená na ovladači kompenzace expozice se bude měnit po krocích 0,3EV.

Příbuzné téma

- [Komp.expozice \(fotografie/video\)](#)

Úpr. stand. expoz. (fotografie/video)



Upraví standard fotoaparátu pro správnou hodnotu expozice pro každý režim měření.

- 1 MENU → (Expozice/barva) → [Kompenz. expoz.] → [Úpr. stand. expoz.] → požadovaný režim měření.
- 2 Vyberte požadovanou hodnotu jako standard měření.
 - Můžete nastavit hodnotu od -1 EV do +1 EV v krocích 1/6 EV.

Režim měření

Nastavená standardní hodnota bude použita, když vyberete odpovídající režim měření v MENU → (Expozice/barva) → [Měření] → [Režim měření].

Víceb./ Střed./ Bodové/ Prům. celého disp./ Zvýraznění

Poznámka

- Kompenzace expozice nebude ovlivněna, když změníte [Úpr. stand. expoz.].
- Hodnota expozice bude uzamčena podle hodnoty nastavené pro [Bodové] při bodovém AEL.
- Standardní hodnota pro M.M (ruční měření) se změní podle hodnoty nastavené v [Úpr. stand. expoz.].
- Hodnota nastavená v [Úpr. stand. expoz.] se nahraje do dat Exif odděleně od hodnoty kompenzace expozice. Výše hodnoty standardu expozice nebude přidána k hodnotě kompenzace expozice.
- Pokud nastavíte [Úpr. stand. expoz.] při snímání řady, počet snímků pro řadu bude resetován.

Příbuzné téma

- [Režim měření \(fotografie/video\)](#)

Digitální fotoaparát s výměnnými objektivy
ILCE-7SM3 α7SIII

Kompenz. Ev ovlad.



Když je volič kompenzace expozice nastaven na „0“, můžete expozici nastavit pomocí předního ovladače nebo zadního ovladače. Expozici můžete nastavit v rozsahu od -5,0 EV do +5,0 EV.

- 1 **Nastavte ovladač kompenzace expozice na „0“.**
- 2 **MENU** →  (Nastavení) → [Přízpůs. voliče] → [Kompenz. Ev ovlad.] → požadované nastavení.

Podrobnosti o položkách menu

Vypnuto:

Nepovolí kompenzaci expozice předním nebo zadním ovladačem.

Přední ovlad. / Zadní ovladač:

Umožní kompenzaci expozice předním nebo zadním ovladačem.

Poznámka

- Když je funkce kompenzace expozice přiřazena přednímu nebo zadnímu ovladači, bude jakákoli funkce, která byla přiřazena tomuto ovladači dříve, přiřazena jinému ovladači.
- Nastavení ovladače kompenzace expozice budou mít přednost před [ Komp.expozice] v MENU nebo nastaveními expozice pomocí předního nebo zadního ovladače.

Příbuzné téma

- [Komp.expozice \(fotografie/video\)](#)

Digitální fotoaparát s výměnnými objektivy
ILCE-7SM3 α7SIII

Opt. dyn. rozs. (fotografie/video)



Rozdělením snímku do menších úseků přístroj analyzuje kontrast světla a stínu mezi objektem a pozadím a vytvoří snímek s optimálním jasnem a gradací.

1 MENU →  (Expozice/barva) → [Barva/Odstín] → [ Opt. dyn. rozs.] → požadované nastavení.

Podrobnosti o položkách menu



Vypnuto:

Neupravuje jas a gradaci.

Opt. dyn. rozs.:

Pokud vyberete [Optimalizace dyn. rozsahu: Auto], fotoaparát automaticky upraví jas a gradaci. Pro optimální gradaci nahraného snímku podle jednotlivých oblastí vyberte úroveň optimalizace od [Optim. dyn. rozsahu: úrov. 1] (slabá) do [Optim. dyn. rozsahu: úrov. 5] (silná).

Poznámka

- V následujících situacích je [ Opt. dyn. rozs.] napevno nastaveno na [Vypnuto]:
 - Když je [ Profil obrazu] nastaven na něco jiného než [Vypnuto].
- Při snímání s [Opt. dyn. rozs.] může být na snímku šum. Po kontrole nahraného snímku vyberte správnou úroveň, obzvláště když zvýrazňujete efekt.

Digitální fotoaparát s výměnnými objektivy
ILCE-7SM3 α7SIII

Režim měření (fotografie/video)



Vybere režim měření, který nastaví, která část displeje se bude měřit pro určení expozice.

1 MENU → (Expozice/barva) → [Měření] → [Režim měření] → požadované nastavení.

Podrobnosti o položkách menu

Víceb.:

Po rozdělení celkové oblasti do několika částí změří světlo v každé části a určí správnou expozici pro celou obrazovku (vícebodové měření).

Střed.:

Změří průměrný jas celé obrazovky, a přitom zdůrazní středovou oblast obrazovky (měření se zdůrazněným středem).

Bodové:

Měří pouze uvnitř měřicího kolečka. Tento režim je vhodný pro měření světla na specifické části celé obrazovky. Velikost měřicího kolečka lze vybrat mezi [Bodové: Standardní] a [Bodové: Velká]. Poloha měřicího kolečka záleží na nastavení pro [Bod bodov. měř.].

Prům. cel. disp.:

Měří průměrný jas celé obrazovky. Expozice bude stabilní, i když se změní kompozice nebo poloha objektu.

Zvýraznění:

Měří jas při současném zdůraznění světlé oblasti na displeji. Tento režim je vhodný pro snímání objektu, když se chcete vyhnout přeexponování.

Tip

- Bod bodového měření lze koordinovat s oblastí ostření pomocí [Sp. s bod. zaost.].
- Když je vybráno [Víceb.] a [Obl.ve víceb. měř.] je nastaveno na [Zapnuto], měří fotoaparát jas podle detekovaných obličejů.
- Když je [Režim měření] nastaven na [Zvýraznění] a aktivuje se funkce [Opt. dyn. rozs.], jas a kontrast budou automaticky opraveny rozdělením snímku na malé oblasti a jejich analýzou ohledně kontrastu světla a stínu. Provedte nastavení podle okolností snímání.

Poznámka

- [Režim měření] je uzamčen na [Víceb.] v následujících situacích snímání:
 - [Inteligentní auto]
 - Při používání funkce zoomu jiné než optický zoom
- V režimu [Zvýraznění] může být objekt tmavý, když se na obrazovce vyskytuje i jasnější část.

Příbuzné téma



- [Zámek AE](#)
- [Bod bodov. měř. \(fotografie/video\)](#)
- [Obl.ve víceb. měř. \(fotografie/video\)](#)
- [Opt. dyn. rozs. \(fotografie/video\)](#)

Digitální fotoaparát s výměnnými objektivy
ILCE-7SM3 α7SIII

Obl.ve víceb. měř. (fotografie/video)



Nastaví, zda fotoaparát měří jas na základě detekovaných obličejů, když je [ Režim měření] nastaven na [Víceb.].

1 MENU →  (Expozice/barva) → [Měření] → [ Obl.ve víceb. měř.] → požadované nastavení.

Podrobnosti o položkách menu





Zapnuto:

Fotoaparát měří jas na základě detekovaných obličejů.

Vypnuto:

Fotoaparát měří jas pomocí nastavení [Víceb.] bez detekce obličejů.

Poznámka

- Když je režim snímání nastaven na [Inteligentní auto], [ Obl.ve víceb. měř.] je uzamčeno na [Zapnuto].
- Když je v [AF na obličej/oči] funkce [ Prio. ob./oka v AF] nastavena na [Zapnuto] a funkce [ Det.obl./oka subj.] nastavena na [Zvíře], [ Obl.ve víceb. měř.] nebude pracovat.

Příbuzné téma

- [Režim měření \(fotografie/video\)](#)



Digitální fotoaparát s výměnnými objektivy
ILCE-7SM3 α7SIII

Bod bodov. měř. (fotografie/video)



Nastaví, zda se bude poloha bodového měření koordinovat s oblastí ostření, když je možnost [ Oblast ostření] nastavena na následující parametry.

- [Bod: S]/[Bod: M]/[Bod: L]
- [Rozšířený bod]
- [Sledování: bod S]/[Sledování: bod M]/[Sledování: bod L]
- [Sledování: rozšířený bod]

1 MENU →  (Expozice/barva) → [Měření] → [ Bod bodov. měř.] → požadované nastavení.

Podrobnosti o položkách menu

Střed:

Poloha bodového měření se nebude koordinovaně měnit podle oblasti ostření, ale bude stále měřit jas ve středu.

Sp. s bod. zaost.:

Poloha bodového měření se koordinovaně mění podle oblasti ostření.

Poznámka

- I když je poloha bodového měření koordinována s počáteční polohou [Sledování], nebude koordinována se sledováním objektu.
- Když je možnost [ Oblast ostření] nastavena na následující parametry, je poloha bodového měření uzamčena na střed.
 - [Široká]
 - [Zóna]
 - [Pevně na střed]
 - [Sledování: Široká]/[Sledování: Zóna]/[Sledování: pevně na Střed]

Příbuzné téma

- [Výběr oblasti ostření \(Oblast ostření\)](#)
- [Režim měření \(fotografie/video\)](#)

Digitální fotoaparát s výměnnými objektivy
ILCE-7SM3 α7SIII

Zámek AE



Když je kontrast mezi objektem a pozadím vysoký, například když snímáte objekt v protisvětle nebo objekt u okna, změřte světlo na místě, kde se zdá, že objekt má vhodný jas, a před snímáním uzamkněte expozici. Pro redukci jasu objektu změřte světlo na místě jasnějším, než je objekt, a expozici celé obrazovky uzamkněte. Aby objekt byl jasnější, změřte světlo na místě tmavším, než je objekt, a expozici celé obrazovky uzamkněte.



- 1 Nastavte zaostření na místě, podle kterého je upravena expozice.**
- 2 Stiskněte tlačítko AEL.**

Expozice je uzamčena a zobrazí se  (zámek AE).
- 3 Přidržte stisknuté tlačítko AEL, znovu zaostřete na objekt a poté pořídte snímek.**
 - Pokud chcete pokračovat ve snímání s napevno nastavenou expozicí, držte dál při pořizování snímku tlačítko AEL. Pokud chcete znovu nastavit expozici, uvolněte tlačítko.

Tip

- Pokud přiřadíte funkci [Přepnutí AEL] tlačítku AEL pomocí [ Nast. Vlastní kláv.] nebo [ Nast. Vlastní kláv.], můžete uzamknout expozici, aniž byste drželi tlačítko stisknuté.

Poznámka

- [ fixace AEL] a [ přepnutí AEL] nejsou k dispozici, když používáte funkce zoomu jiné než optický zoom.

Příbuzné téma

- [Používání tlačítka AEL](#)
- [Přiřazování často používaných funkcí tlačítkům \(Nast. Vlastní kláv.\)](#)

Digitální fotoaparát s výměnnými objektivy
ILCE-7SM3 α7SIII

AEL se závěrkou





Nastaví, zda se bude napevno nastavovat expozice při stisknutí tlačítka spouště napůl.
Pro nastavení ostření a expozice zvlášť vyberte [Vypnuto].

1 MENU →  (Expozice/barva) → [Měření] → [AEL se závěrkou] → požadované nastavení.

Podrobnosti o položkách menu

Auto:

Když je [ Režim ostření] nastaven na [AF na 1 snímek], zafixuje expozici po automatickém zaostření, když stisknete tlačítko spouště napůl. Když je [ Režim ostření] nastaven na [Automatické AF], a přístroj zjistí, že objekt se pohybuje nebo že snímáte sérii snímků, napevno nastavená expozice se zruší.

Zapnuto:

Napevno nastaví expozici, když stisknete tlačítko spouště napůl.

Vypnuto:

Nenastaví expozici napevno, když stisknete tlačítko spouště napůl. Tento režim použijte, když budete chtít nastavit zaostření a expozici zvlášť.

Při fotografování v režimu [Kontin. snímání] bude přístroj pokračovat v nastavování expozice.

Poznámka

- Činnost používající tlačítko AEL bude mít přednost před nastaveními [AEL se závěrkou].

Digitální fotoaparát s výměnnými objektivy
ILCE-7SM3 α7SIII

Zobrazení zebry



Nastaví rastr zebra, který se objeví na části snímku, pokud úroveň jasu této části odpovídá úrovni IRE, kterou jste nastavili. Použijte tyto pruhy jako vodítko k nastavení jasu.

- MENU** →  (**Expozice/barva**) → **[Zobrazení zebry]** → **vyberte položku menu a nastavte požadovaný parametr.**

Podrobnosti o položkách menu

Zobrazení zebry:

Nastaví, zda se zobrazí rastr zebra. ([Vypnuto] / [Zapnuto])

Úroveň zebry:

Upraví úroveň jasu rastru zebry. ([70] / [75] / [80] / [85] / [90] / [95] / [100] / [100+])

Tip

- Pro [ Úroveň zebry] můžete registrovat hodnoty pro kontrolu správné expozice nebo přesvětlení a také úroveň jasu. Ve výchozích nastaveních je nastavení pro potvrzení správné expozice zaregistrováno na [Vlastní 1] a nastavení pro potvrzení přesvětlení na [Vlastní 2].
- Pro kontrolu správné expozice nastavte standardní hodnotu a rozsah pro úroveň jasu. V oblastech v rámci rozsahu, který jste nastavili, se objeví pruhy.
- Pro kontrolu přesvětlení nastavte minimální hodnotu pro úroveň jasu. Pruhy se objeví na oblastech s úrovní jasu stejnou nebo vyšší, než je hodnota, kterou jste nastavili.

Poznámka

- Rastr zebra se nezobrazí na zařízeních připojených prostřednictvím HDMI.

Digitální fotoaparát s výměnnými objektivy
ILCE-7SM3 α7SIII

ISO (fotografie/video)



Citlivost na světlo je vyjádřena číslem ISO (doporučený index expozice). Čím vyšší číslo, tím vyšší citlivost.

1 ISO na řídicím kolečku → vyberte požadované nastavení.

- Můžete také vybrat MENU → (Expozice/barva) → [Expozice] → [ISO].
- Hodnotu můžete měnit v krocích 1/3 EV otáčením předního ovladače nebo otáčením řídicího kolečka. Můžete měnit hodnotu v krocích 1 EV otáčením zadního ovladače.

Podrobnosti o položkách menu

ISO AUTO:

Nastaví citlivost ISO automaticky.

ISO 40 – ISO 409600:

Nastaví citlivost ISO ručně. Výběrem vyššího čísla zvýšíte citlivost ISO.

Tip

- Rozsah citlivosti ISO, který je nastaven automaticky, můžete změnit v režimu [ISO AUTO]. Vyberte [ISO AUTO], stiskněte pravou stranu řídicího kolečka a nastavte požadované hodnoty pro [Maximum ISO AUTO] a [Minimum ISO AUTO].
- Čím vyšší je hodnota ISO, tím více šumu se na snímku objeví.
- Dostupná nastavení ISO se budou lišit podle toho, zda snímáte fotografie, videa nebo snímáte zpomalená/zrychlená videa.
- Při snímání videa jsou k dispozici hodnoty ISO mezi 80 a 409600. Je-li hodnota ISO nastavena na hodnotu nižší než 80, nastavení se automaticky přepne na 80. Až dokončíte záznam videa, hodnota ISO se vrátí na původní nastavení.
- Dostupný rozsah citlivosti ISO se liší podle nastavení pro [Gamma] v [Profil obrazu].
- Dostupný rozsah citlivosti ISO se změní při výstupu videa RAW do jiného zařízení připojeného přes HDMI.

Poznámka

- Možnost [ISO] je nastavena na [ISO AUTO] v následujících režimech snímání:
– [Inteligentní auto]
- Když je citlivost ISO nastavena na hodnotu nižší než ISO 80, rozsah pro jas objektu, který lze zaznamenat (dynamický rozsah), se může zmenšit.
- Když vyberete [ISO AUTO] s režimem snímání nastaveným na [P], [A], [S] nebo [M], bude citlivost ISO automaticky nastavena v nastaveném rozsahu.
- Pokud namíříte fotoaparát na mimořádně silný světelný zdroj při snímání s nízkou citlivostí ISO, mohou se zvýrazněné oblasti snímku zaznamenat jako černé.

Digitální fotoaparát s výměnnými objektivy
ILCE-7SM3 α7SIII

Limit rozsahu ISO (fotografie/video)



Když se citlivost ISO nastavuje ručně, můžete rozsah citlivosti ISO omezit.

- 1 MENU → (Expozice/barva) → [Expozice] → [Limit rozsahu ISO] → [Minimum] nebo [Maximum] a vyberte požadované hodnoty.

Nastavení rozsahu pro [ISO AUTO]

Pokud chcete upravit rozsah citlivosti ISO, který je automaticky nastaven v režimu [ISO AUTO], vyberte MENU → (Expozice/barva) → [Expozice] → [ISO] → [ISO AUTO] a pak stisknutím pravé strany řídicího kolečka vyberte [Maximum ISO AUTO]/[Minimum ISO AUTO].

Poznámka

- Hodnoty citlivosti ISO mimo tento specifikovaný rozsah budou nedostupné. Pro výběr hodnot citlivosti ISO mimo specifikovaný rozsah resetujte [Limit rozsahu ISO].
- Dostupný rozsah citlivosti ISO se liší podle nastavení pro [Gamma] v [Profil obrazu].

Příbuzné téma

- [ISO \(fotografie/video\)](#)

Digitální fotoaparát s výměnnými objektivy
ILCE-7SM3 α7SIII

Min. čas, ISO AUTO



Pokud vyberete [ISO AUTO] v režimu snímání P (Program auto) nebo A (Priorita clony), můžete nastavit rychlost závěrky, při které se začne měnit citlivost ISO.

Tato funkce je efektivní pro snímání pohybujících se objektů. Můžete minimalizovat rozmazání objektu a zároveň zabránit otřesům fotoaparátu.

1 MENU →  (Expozice/barva) → [Expozice] → [Min. čas, ISO AUTO] → požadované nastavení.

Podrobnosti o položkách menu

SLOWER (Pomalejší)/SLOW (Pomalá):

Citlivost ISO se začne měnit při rychlostech závěrky pomalejších než [Standardní], abyste mohli pořizovat snímky s nižším šumem.

STD (Standardní):

Fotoaparát automaticky nastaví rychlost závěrky založenou na ohniskové vzdálenosti objektivu.

FAST (Rychlá)/FASTER (Rychlejší):

Citlivost ISO se začne měnit při rychlostech závěrky rychlejších než [Standardní], abyste mohli zabránit otřesům fotoaparátu a rozmazání objektu.

1/8000 — 30":

Citlivost ISO se začne měnit při rychlosti závěrky, kterou jste nastavili.

Tip

- Rozdíl v rychlosti závěrky, při které se citlivost ISO začne měnit mezi [Pomalejší], [Pomalá], [Standardní], [Rychlá], a [Rychlejší], je 1 EV.

Poznámka

- Pokud je expozice nedostatečná, i když je citlivost ISO nastavena na [Maximum ISO AUTO] v [ISO AUTO], abyste mohli snímat se správnou expozicí, bude rychlost závěrky pomalejší než rychlost nastavená v [Min. čas, ISO AUTO].
- V následujících situacích možná nebude rychlost závěrky pracovat tak, jak byla nastavena:
 - Když používáte blesk pro snímání jasných scén. (Maximální rychlost závěrky je omezena na rychlost synchronizace blesku 1/250 sekundy.)
 - Když používáte blesk pro snímání tmavých scén s [Režim blesku] nastaveným na [Blesk vždy]. (Minimální rychlost blesku je omezena na rychlost automaticky určenou fotoaparátem.)

Příbuzné téma

- [Program auto](#)
- [Priorita clony](#)
- [ISO \(fotografie/video\)](#)

Digitální fotoaparát s výměnnými objektivy
ILCE-7SM3 α7SIII

Vyvážení bílé (fotografie/video)



Opraví účinek tónu okolních světelných podmínek tak, aby byl zaznamenán neutrální bílý objekt v bílé. Tuto funkci použijte, když barevné tóny snímku nevyšly tak, jak jste očekávali, nebo když chcete změnit barevné tóny za účelem fotografického vyjádření.

1 MENU → (Expozice/barva) → [Vyvážení bílé] → [Vyvážení bílé] → požadované nastavení.

Podrobnosti o položkách menu

AWB Auto / AWB Auto: Prostředí / AWB Auto: Bílá / Denní světlo / Stín / Oblačno / Žárovky / -1 Zářiv.: Teplá bílá / 0 Zářiv.: Chl. bílá / +1 Zářiv.: Den. bílá / +2 Zářiv.: Denní sv. / Blesk / Pod vodou auto :

Když vyberete zdroj světla, který osvětluje objekt, přístroj upraví barevné tóny tak, aby odpovídaly zvolenému zdroji světla (přednastavené vyvážení bílé). Když vyberete [Auto], přístroj automaticky detekuje světelný zdroj a upraví barevné tóny.

Tepl. barvy/filtr:

Upraví barevné tóny podle světelného zdroje. Dosahuje účinku filtrů CC (kompenzace barvy) pro fotografie.

Vlastní 1/Vlastní 2/Vlastní 3:

Zapamatuje si základní bílou barvu za světelných podmínek pro prostředí snímání.

Tip

- Můžete zobrazit obrazovku jemného nastavení a provést jemné nastavení barevných tónů podle potřeby stisknutím pravé strany řídicího kolečka. Když je vybrána [Tepl. barvy/filtr], můžete změnit teplotu barvy otočením zadního ovladače místo toho, abyste tiskli pravou stranu řídicího kolečka.
- Pokud barevné tóny nevyjdou tak, jak jste očekávali podle zvolených nastavení, proveďte snímání [Or.vyváž.bílé].
- AWB (Auto: Prostředí), AWB (Auto: Bílá) se zobrazí pouze v případě, že je možnost [Nast. prio. v AWB] nastavena na [Prostředí] nebo [Bílá].
- Chcete-li zmírnit náhlé přepnutí vyvážení bílé (např. když se při nahrávání videa přepne nahrávací prostředí), můžete změnit rychlost přepínání vyvážení bílé pomocí funkce [Plynulé WB].

Poznámka

- [Vyvážení bílé] je napevno nastaveno na [Auto] v následujících režimech snímání:
 - [Inteligentní auto]
- Pokud používáte rtuťové nebo sodíkové lampy jako zdroj světla, nedosáhnete přesného vyvážení bílé kvůli charakteristice tohoto světla. Doporučuje se pořizovat snímky pomocí blesku nebo vyberte [Vlastní 1] až [Vlastní 3].
- Nezakrývejte viditelné světlo a infračervený snímač, když je možnost [Vyvážení bílé] nastavena na [Auto]. Pokud to uděláte, může být zdroj světla mylně klasifikován a vyvážení bílé může být upraveno na nevhodnou barvu.

Příbuzné téma

- [Zachycení standardní bílé barvy pro nastavení vyvážení bílé \(vlastní vyvážení bílé\)](#)
- [Nast. prio. v AWB \(fotografie/video\)](#)

- Or.vyváž.bílé
- Plynulé WB

5-021-327-65(1) Copyright 2020 Sony Corporation

Zachycení standardní bílé barvy pro nastavení vyvážení bílé (vlastní vyvážení bílé)



Ve scéně, kde se osvětlení prostředí skládá z několika typů světelných zdrojů, se doporučuje používat vlastní vyvážení bílé, což umožňuje přesnou reprodukci bělosti. Můžete registrovat 3 nastavení.

1 MENU → (Expozice/barva) → [Vyvážení bílé] → [Vyvážení bílé] → vyberte od [Vlastní 1] do [Vlastní 3] a poté stiskněte pravou stranu řídicího kolečka.

2 Vyberte (nastavení vlastního vyvážení bílé) a pak stiskněte střed řídicího kolečka.

3 Držte přístroj tak, že bílá oblast zcela zakrývá rámeček vyvážení bílé, a pak stiskněte střed řídicího kolečka.

Po zaznění zvuku závěrky, se zobrazí kalibrované hodnoty (teplota barvy a barevný filtr).

- Stisknutím horní/spodní/levé/pravé strany řídicího kolečka lze nastavit polohu rámečku vyvážení bílé.
- Po zachycení standardní bílé barvy můžete zobrazit obrazovku jemného nastavení stisknutím pravé strany řídicího kolečka. Barevné tóny lze jemně upravovat podle potřeby.
- V následujících případech není slyšet zvuk závěrky.
 - V režimu nahrávání videa
 - Když je [Tichý režim] nastaven na [Zapnuto]
 - Když je [Typ závěrky] nastaven na [Elektron. záv.]

4 Stiskněte střed řídicího kolečka.

Kalibrované hodnoty budou zaregistrovány. Na displeji se opět zobrazí MENU a vlastní zapamatované nastavení vyvážení bílé zůstane.

- Registrované vlastní nastavení vyvážení bílé zůstane v paměti, dokud nebude přepsáno jiným nastavením.

Poznámka



- Hlášení [Zachycování uživ. dat WB se nezdařilo.] označuje, že hodnota je v neočekávaném rozsahu, například když je objekt příliš živý. I teď můžete registrovat nastavení, ale doporučuje se, abyste vyvážení bílé nastavili znovu. Když je nastavena chybná hodnota, indikátor (vlastní vyvážení bílé) na zobrazení nahrávacích informací bude oranžový. Indikátor se zobrazí bíle, když je hodnota v očekávaném rozsahu.
- Pokud používáte blesk při zachycování základní bílé barvy, zaregistruje se vlastní vyvážení bílé se světlem blesku. Blesk používejte vždy, když snímáte s vyvolanými nastaveními, které byly registrovány s bleskem.

Digitální fotoaparát s výměnnými objektivy
ILCE-7SM3 α7SIII

Nast. prio. v AWB (fotografie/video)



Vybere, který tón bude mít přednost při snímání za světelných podmínek, jako například žárovkové osvětlení, když je [ Vyvážení bílé] nastaveno na [Auto].

1 MENU →  (Expozice/barva) → [Vyvážení bílé] → [ Nast. prio. v AWB] → požadované nastavení.

Podrobnosti o položkách menu

AWB
STD **Standardní:**

Snímá se standardním automatickým vyvážením bílé. Fotoaparát automaticky upraví barevné tóny.

AWB
Ambi **Prostředí:**

Dá přednost barevnému tónu světelného zdroje. To je vhodné, když chcete, aby snímek působil teple.

AWB
White **Bílá:**

Dá přednost reprodukci bílé barvy, když je barevná teplota světelného zdroje nízká.

Příbuzné téma

- [Vyvážení bílé \(fotografie/video\)](#)

Digitální fotoaparát s výměnnými objektivy
ILCE-7SM3 α7SIII

Zám. AWB, spou.



Můžete nastavit, zda se uzamkne vyvážení bílé, když stisknete tlačítko spouště, když je [ Vyvážení bílé] nastaveno na [Auto] nebo [Pod vodou auto].

Tato funkce zabraňuje neúmyslným změnám vyvážení bílé při nepřetržitém snímání nebo když snímáte s tlačítkem spouště stisknutým napůl.

1 MENU →  (Expozice/barva) → [Vyvážení bílé] → [Zám. AWB, spou.] → požadované nastavení.

Podrobnosti o položkách menu

Namáč. spoušť:

Uzamkne vyvážení bílé, když je tlačítko spouště stisknuto napůl i při režimu automatického vyvážení bílé. Vyvážení bílé se také uzamkne při nepřetržitém snímání.

Kont. snímání:

Uzamkne vyvážení bílé na nastavení prvního snímku při nepřetržitém snímání i při režimu automatického vyvážení bílé.

Vypnuto:

Pracuje s normálním automatickým vyvážením bílé.

[Fixace zámku AWB] a [Přepín. zámku AWB]

Vyvážení bílé můžete také uzamknout v režimu automatického vyvážení bílé, když přiřadíte [Fixace zámku AWB] nebo [Přepín. zámku AWB] vlastní klávese. Pokud stisknete přiřazenou klávesu při snímání, vyvážení bílé se uzamkne.

Funkce [Fixace zámku AWB] uzamkne vyvážení bílé tak, že zastaví automatické úpravy vyvážení bílé, když je stisknuto tlačítko.

Funkce [Přepín. zámku AWB] uzamkne vyvážení bílé tak, že zastaví automatické úpravy vyvážení bílé po jednom stisknutí tlačítka. Když znovu stisknete tlačítko, zámek AWB bude uvolněn.

- Pokud chcete uzamknout vyvážení bílé při nahrávání videa v režimu automatického vyvážení bílé, přiřaďte funkci [Fixace zámku AWB] nebo [Přepín. zámku AWB] vlastní klávese.

Tip

- Když snímáte s bleskem při uzamknutém automatickém vyvážení bílé, výsledné barevné tóny mohou být nepřirozené, protože vyvážení bílé bylo uzamčeno před vypálením blesku. V takovém případě nastavte [Zám. AWB, spou.] na [Vypnuto] nebo [Kont. snímání] a nepoužívejte funkci [Fixace zámku AWB] nebo [Přepín. zámku AWB] při snímání. Můžete také nastavit [ Vyvážení bílé] na [Blesk].



Příbuzné téma

- [Vyvážení bílé \(fotografie/video\)](#)
- [Přiřazování často používaných funkcí tlačítkům \(Nast. Vlastní kláv.\)](#)

Digitální fotoaparát s výměnnými objektivy
ILCE-7SM3 α7SIII

Plynulé WB



Nastaví rychlost, kterou přepne vyvážení bílé při nahrávání videa (např. když se změní nastavení pro [ Vyvážení bílé] nebo [ Nast. prio. v AWB]).

1 MENU →  (Expozice/barva) → [Vyvážení bílé] → [Plynulé WB] → požadované nastavení.

Podrobnosti o položkách menu

Vypnuto:

Pokud změníte nastavení vyvážení bílé při nahrávání videa, vyvážení bílé se okamžitě přepne.

1 (rychlý)/2/3 (pomalé):

Rychlost přepínání vyvážení bílé můžete vybrat při snímání videa tak, aby se vyvážení bílé změnilo plynule.

Nastavení rychlosti v pořadí od nejrychlejší do nejpomalejší je [1 (rychlý)], [2] a [3 (pomalé)].

Poznámka

- Tato funkce neovlivňuje rychlost, při níž se vyvážení bílé změní, když je možnost [ Vyvážení bílé] nastavena na [Auto].
- I když je vybráno jiné nastavení než [Vypnuto], bude pro video okamžitě použito bez ohledu na nastavení rychlosti.
 - Jemné úpravy barevných tónů
 - Změna teploty barvy pomocí [Tepl. barvy/filtr]

Příbuzné téma

- [Vyvážení bílé \(fotografie/video\)](#)

Digitální fotoaparát s výměnnými objektivy
ILCE-7SM3 α7SIII

Kreativní vzhled (fotografie/video)



„Vzhledy“ jsou předvolby pro tvorbu snímků předinstalované ve fotoaparátu.

Pomocí této funkce můžete vybrat vzhled snímku výběrem možnosti „Vzhled“. Kromě toho můžete jemně doladit kontrast, zvýraznění, stíny, vyblednutí, sytost, ostrost, rozsah ostrosti a jasnost pro každý „vzhled“.

- 1 MENU → (Expozice/barva) → [Barva/Odstín] → [Kreativní vzhled].
- 2 Vyberte požadovaný „vzhled“ nebo [Vlastní vzhled] pomocí horní/spodní strany řídicího kolečka.
- 3 K nastavení (Kontrast), (Jasy), (Stíny), (Ztlumení), (Sytost), (Ostrost), (Rozsah Ostrosti) a (Zřetelnost) se posuňte doprava pomocí pravé strany řídicího kolečka. Vyberte požadovanou položku pomocí pravé/levé strany a poté vyberte hodnotu pomocí horní/spodní strany.

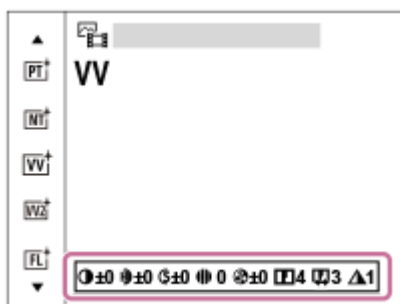

- 4 Při výběru [Vlastní vzhled] se posuňte doprava pomocí pravé strany řídicího kolečka a poté vyberte požadovaný „vzhled“.
 - Pomocí [Vlastní vzhled] můžete vyvolat stejnou předvolbu pro „vzhled“ s mírně odlišnými nastaveními.

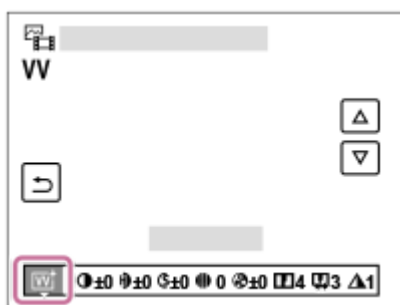

Podrobnosti o položkách menu

ST:

Standardní provedení pro širokou škálu objektů a scén.

PT:

Pro zachycení pokožky v měkkých tónech, ideální pro snímání portrétů.

NT:

Sytost a ostrost se sníží, aby snímky byly v tlumených tónech. To je také vhodné pro snímání obrazového materiálu, který má být modifikován počítačem.

VV:

Sytost a kontrast se zvýší, aby snímky barevných scén a objektů, jako jsou květiny, jarní zeleň, modrá obloha nebo pohledy na moře, byly působivější.

VV2:

Vytvoří snímek s jasnými a živými barvami s bohatou jasností.

FL:

Vytvoří snímek s náladovým nádechem použitím ostrého kontrastu na klidné barvy a působivou oblohou a zelení.

IN:

Vytvoří snímek s matnými texturami potlačením kontrastu a sytosti.

SH:

Vytvoří snímek s jasným, průhledným, jemným a živým nádechem.

BW:

Pro pořizování snímků v černobílém tónu.

SE:

Pro pořizování sépiových snímků.

Registrace preferovaných nastavení (Vlastní vzhled):

Chcete-li zaregistrovat preferovaná nastavení, vyberte si šest vlastních vzhledů (rámečky s čísly vlevo). Pak vyberte požadovaná nastavení pomocí pravého tlačítka.

Můžete vyvolat stejné předvolby „vzhledu“ s mírně odlišnými nastaveními.

Přesnější nastavení

Na základě jednotlivých „vzhledů“ lze upravit položky (např. kontrast), jak budete chtít. Můžete nastavit nejen předvolbu „vzhledu“, ale také každý [Vlastní vzhled], což je funkce, která umožňuje zaregistrovat vaše oblíbená nastavení.

Položku, která se má nastavit, vyberte stiskem pravé/levé stany řídicího kolečka, poté nastavte horní/spodní stranou řídicího kolečka její hodnotu.

Když se změní hodnota nastavení z výchozí hodnoty, zobrazí se vedle ikony „vzhledu“ na obrazovce snímání  (hvězdička).

Kontrast:

Čím vyšší hodnotu vyberete, tím víc bude zvýrazněn rozdíl světla a stínu, a tím větší bude efekt na snímku. (-9 až +9)

Jasy:

Upraví jas jasných oblastí. Při výběru vyšší hodnoty bude snímek jasnější. (-9 až +9)

Stíny:

Upraví tmavost tmavých oblastí. Při výběru vyšší hodnoty bude snímek jasnější. (-9 až +9)

Ztlumení:

Upraví stupeň vyblednutí. Vyšší hodnota zvýší efekt. (0 až 9)

Sytost:

Čím vyšší hodnotu vyberete, tím živější bude barva. Když vyberete nižší hodnotu, bude barva snímku umírněná a tlumená. (-9 až +9)

Ostrost:

Nastaví ostrost. Čím vyšší je vybraná hodnota, tím více budou zdůrazněny obrysy, a čím nižší hodnota, tím více budou obrysy zjemněny. (0 až 9)

Rozsah Ostrosti:

Upravuje rozsah, ve kterém je použit efekt ostrosti. Vyšší hodnota umožňuje použít efekt ostrosti na jemnější obrysy. (1 až 5)

Zřetelnost:

Upraví stupeň jasnosti. Vyšší hodnota zvýší efekt. (0 až 9)

Resetování upravených hodnot pro každý „vzhled“



Upravené hodnoty (např. kontrast), které jste změnili podle potřeby, lze souhrnně resetovat pro každý „vzhled“. Stiskněte tlačítko  (vymazat) na obrazovce úprav u „vzhledu“, který chcete resetovat. Všechny upravené hodnoty, které byly

změněny, se vrátí na výchozí hodnoty.

Tip

- Pro [Ostrost], [Rozsah Ostrosti] a [Zřetelnost] udělejte testovací snímek a buď jej zvětšete a přehrajte na displeji fotoaparátu, nebo odešlete do přehrávacího zařízení, kde můžete efekt zkontrolovat. V případě potřeby upravte nastavení.

Poznámka

- [ Kreativní vzhled] je napevno nastaven na [ST] v následujících situacích
 - [Inteligentní auto]
 - [ Profil obrazu] je nastaven na něco jiného než [Vypnuto].
- Když je tato funkce nastavena na [BW] nebo [SE], [Sytost] nelze nastavit.
- V režimu videa nelze upravit [Rozsah Ostrosti].

Digitální fotoaparát s výměnnými objektivy
ILCE-7SM3 α7SIII

Profil obrazu (fotografie/video)





Umožňuje změnit nastavení pro barvu, gradaci atd.



Ačkoli lze [ Profil obrazu] použít pro fotografie i videa, funkce je určena pro videa.

Uživatelské nastavení obrazového profilu

Kvalitu snímku můžete uživatelsky upravit nastavením položek obrazového profilu, například [Gamma] a [Detaily]. Při nastavování těchto parametrů připojte fotoaparát k televizoru nebo displeji a při sledování obrazu na displeji je nastavte.

- 1 MENU →  (Expozice/barva) → [Barva/Odstín] → [ Profil obrazu] → profil, který chcete změnit.
- 2 Stisknutím pravé strany řídicího kolečka se přesuňte na obrazovku seznamu položek.
- 3 Vyberte položku, kterou chcete změnit, pomocí horní/spodní strany řídicího kolečka.
- 4 Vyberte požadovanou hodnotu pomocí horní/spodní strany řídicího kolečka a stiskněte ve středu.

Používání přednastavení obrazového profilu

Výchozí nastavení [PP1] až [PP11] pro videa byla nastavena předem ve fotoaparátu podle různých podmínek snímání.
MENU →  (Expozice/barva) → [Barva/Odstín] → [ Profil obrazu] → požadované nastavení.

PP1:

Vzorové nastavení pomocí gamma [Movie].

PP2:

Vzorové nastavení pomocí gamma [Still].

PP3:

Vzorové nastavení přirozeného barevného tónu pomocí gamma [ITU709].

PP4:

Vzorové nastavení barevného tónu věrného standardu ITU709.

PP5:

Vzorové nastavení pomocí gamma [Cine1].

PP6:

Vzorové nastavení pomocí gamma [Cine2].

PP7:

Vzorové nastavení pomocí gamma [S-Log2].

PP8:

Vzorové nastavení pomocí [S-Log3] gamma a [S-Gamut3.Cine] v [Režim barev].

PP9:

Vzorové nastavení pomocí [S-Log3] gamma a [S-Gamut3] v [Režim barev].

PP10:

Vzorové nastavení pro nahrávání videa HDR pomocí gamma [HLG2].

PP11:

Vzorové nastavení pomocí gamma [S-Cinetone].

nahrávání videa HDR

Fotoaparát může nahrávat HDR videa, když je v obrazovém profilu vybráno gamma z [HLG], [HLG1] na [HLG3]. Přednastavený obrazový profil [PP10] poskytuje vzorové nastavení pro nahrávání HDR. Videa nahraná pomocí [PP10] si lze prohlížet v širším rozsahu jasu, než je obvyklé, když je přehráváte na televizoru s podporou hybridního Log-Gamma (HLG). Takto lze nahrát i scény v širším rozsahu jasu a zobrazit je věrně, aniž by vypadaly pod nebo přexponované. HLG se používá při produkci programů televize HDR, jak je to definováno doporučeními mezinárodního standardu ITU-R BT.2100.

Položky obrazového profilu

Úroveň černé

Nastaví úroveň černé. (-15 až +15)

Gamma

Vybere křivku gamma.

Movie: Standardní křivka gamma pro videa

Still: Standardní křivka gamma pro fotografie

S-Cinetone: Křivka gamma navržena k dosažení filmové gradace a barevných výrazů. Toto nastavení umožňuje snímat s jemnější barevnou reprodukcí, která je ideální pro snímání portrétů.

Cine1: Zjemní kontrast ve tmavých částech a zdůrazní gradaci v jasných částech tak, aby výsledkem bylo příjemně barevné video. (ekvivalentní HG4609G33)

Cine2: Podobný [Cine1], ale optimalizovaný pro editování se signálem videa až 100%. (ekvivalentní HG4600G30)

Cine3: Zesiluje kontrast světla a stínu více než [Cine1] a zesiluje gradaci v černé.

Cine4: Zesiluje kontrast v tmavých částech více než [Cine3].

ITU709: Křivka gamma, která odpovídá ITU709.

ITU709(800%): Křivka gamma pro potvrzení scén za předpokladu, že se snímá pomocí [S-Log2] nebo [S-Log3].

S-Log2: Křivka gamma pro [S-Log2]. Toto nastavení je založeno na předpokladu, že obraz bude po snímání zpracováván.

S-Log3: Křivka gamma pro [S-Log3] s vlastnostmi více podobnými filmu. Toto nastavení je založeno na předpokladu, že obraz bude po snímání zpracováván.

HLG: Křivka gamma pro nahrávání HDR. Ekvivalentní standardu HDR Hybrid Log-Gamma, ITU-R BT.2100.

HLG1: Křivka gamma pro nahrávání HDR. Zvýrazní redukci šumu. Snímání je však omezeno na užší dynamický rozsah než u [HLG2] nebo [HLG3].

HLG2: Křivka gamma pro nahrávání HDR. Poskytuje rovnováhu dynamického rozsahu a redukce šumu.

HLG3: Křivka gamma pro nahrávání HDR. Širší dynamický rozsah než [HLG2]. Šum se však může zvýraznit.

- [HLG1], [HLG2] a [HLG3] všechny používají křivku gamma se stejnými charakteristikami, ale každá nabízí jiný poměr mezi dynamickým rozsahem a redukcí šumu. Každá má jinou maximální výstupní úroveň videa, následovně :
[HLG1]: asi 87%, [HLG2]: asi 95%, [HLG3]: asi 100%.

Gamma černé

Opraví gamma v oblastech s nízkou intenzitou.

[Gamma černé] je napevno nastaveno na „0“ a nelze upravit, když je [Gamma] nastaveno na [HLG], [HLG1], [HLG2] nebo [HLG3].

Rozsah: Vybere rozsah oprav. (Široký / Střední / Úzký)

Úroveň: Nastaví úroveň oprav. (-7 (maximální komprese černé) až +7 (maximální zesvětlení černé))

Ohyb

Aby nedocházelo k přexponování, nastaví bod ohybu a zakřivení pro kompresi videesignálu omezením signálů v oblasti vysoké intenzity objektu podle dynamického rozsahu fotoaparátu.

[Ohyb] je zakázáno, když je [Režim] nastaveno na [Auto], když je [Gamma] nastaveno na [Still], [Cine1], [Cine2], [Cine3], [Cine4], [ITU709(800%)], [S-Log2], [S-Log3], [HLG], [HLG1], [HLG2] nebo [HLG3]. Chcete-li povolit [Ohyb], nastavte [Režim] na [Manuál].

Režim: Vybere automatické/ruční nastavení.

- Auto: Bod ohybu a zakřivení se nastaví automaticky.
- Manuál: Bod ohybu a zakřivení se nastaví ručně.

Autom. nastavení: Nastavení při výběru [Auto] pro [Režim].

- Bod maxima: Nastaví maximální bod ohybu. (90 % až 100 %)
- Citlivost: Nastaví citlivost. (Vysoká / Střední / Nízká)

Ruční nastavení: Nastavení při výběru [Manuál] pro [Režim].

- Bod: Nastaví bod ohybu. (75 % až 105 %)
- Strmost: Nastaví zakřivení ohybu. (-5 (mírné) až +5 (strmé))

Režim barev

Nastaví typ a úroveň barev.

V [Režim barev] je k dispozici pouze [BT.2020] a [709], když je [Gamma] nastaveno na [HLG], [HLG1], [HLG2] nebo [HLG3].

Movie: Vhodné barvy, když je [Gamma] nastaveno na [Movie].

Still: Vhodné barvy, když je [Gamma] nastaveno na [Still].

S-Cinetone: Vhodné barvy, když je [Gamma] nastaveno na [S-Cinetone].

Cinema: Vhodné barvy, když je [Gamma] nastaveno na [Cine1] nebo [Cine2].

Pro: Barevné tóny podobné standardní obrazové kvalitě profesionálních fotoaparátů Sony (když jsou kombinovány s ITU709 gamma)

Matice ITU709: Barvy odpovídající standardu ITU709 (když je kombinován s ITU709gamma)

Černobílá: Nastaví sytost na nulu pro snímání v černé a bílé.

S-Gamut: Nastavení založené na předpokladu, že snímky budou po snímání zpracovávány. Používá se, když je [Gamma] nastaveno na [S-Log2].

S-Gamut3.Cine: Nastavení založené na předpokladu, že snímky budou po snímání zpracovávány. Používá se, když je [Gamma] nastaveno na [S-Log3]. Toto nastavení umožňuje snímat v barevném prostoru, který lze snadno převést pro digitální kino.

S-Gamut3: Nastavení založené na předpokladu, že snímky budou po snímání zpracovávány. Používá se, když je [Gamma] nastaveno na [S-Log3]. Toto nastavení umožňuje snímat v širším barevném prostoru.

BT.2020: Standardní barevný tón, když je [Gamma] nastaveno na [HLG], [HLG1], [HLG2] nebo [HLG3].

709: Barevný tón, když je [Gamma] nastaveno na [HLG], [HLG1], [HLG2] nebo [HLG3] a videa se nahrávají s barvou HDTV (BT.709).

Sytost

Nastaví sytost barev. (-32 až +32)

Fáze barev

Nastaví barevnou fázi. (-7 až +7)

Barevná hloubka

Nastaví hloubku barev pro každou barevnou fázi. Tato funkce je efektivnější pro chromatické barvy a méně efektivní pro achromatické barvy. Barva vypadá hlubší, když zvýšíte hodnotu nastavení směrem k plus a jemnější, když snížíte hodnotu směrem k mínus. Tato funkce je efektivní, i když nastavíte [Režim barev] na [Černobílá].

[R] -7 (světle červená) až +7 (tmavě červená)

[G] -7 (světle zelená) až +7 (tmavě zelená)

[B] -7 (světle modrá) až +7 (tmavě modrá)

[C] -7 (světle tyrkysová) až +7 (tmavě tyrkysová)

[M] -7 (světle purpurová) až +7 (tmavě purpurová)

[Y] -7 (světle žlutá) až +7 (tmavě žlutá)

Detaily

Nastaví položky pro [Detaily].

Úroveň: Nastaví úroveň [Detaily]. (-7 až +7)

Nastavit: Následující parametry lze vybrat ručně.

- Režim: Vybere automatické/ruční nastavení. (Auto (automatická optimalizace) / Manuál (Podrobnosti jsou nastaveny ručně.))
- Vyvážení V/H: Nastaví vertikální (V) a horizontální (H) rovnováhu podrobností. (-2 (směrem k vertikální straně (V)) až +2 (směrem k horizontální straně (H)))
- Vyvážení B/W: Vybere rovnováhu spodních podrobností (B) a horních podrobností (W). (Typ1 (směrem ke spodní straně podrobností (B)) Typ5 (směrem k horní straně podrobností (W)))
- Omezení: Nastaví hranici úrovně [Detaily]. (0 (úroveň spodní hranice: pravděpodobně bude omezená) až 7 (úroveň horní hranice: pravděpodobně nebude omezena))
- Crisping: Nastaví úroveň projasnění. (0 (mělká úroveň projasnění) až 7 (hluboká úroveň projasnění))
- Detaily v jasech: Nastaví úroveň [Detaily] v oblastech s vysokou intenzitou. (0 až 4)



Kopírování nastavení do čísla jiného obrazového profilu.

Můžete kopírovat nastavení obrazového profilu do čísla jiného obrazového profilu.

MENU →  (Expozice/barva) → [Barva/Odstín] → [ Profil obrazu] → [Kopírovat].

Resetování obrazového profilu na výchozí nastavení

Můžete resetovat obrazový profil na výchozí nastavení. Nemůžete resetovat všechna nastavení obrazového profilu naráz.

MENU →  (Expozice/barva) → [Barva/Odstín] → [ Profil obrazu] → [Resetovat].

Poznámka

- Pokud chcete vybrat různá nastavení pro videa a fotografie, zaškrtněte [Profil obrazu] v [Jiné nast. foto./filmy].
- Když zpracováváte snímky RAW s nastaveními pro snímání, nebudou následující nastavení zohledněna:
 - Úroveň černé
 - Gamma černé
 - Ohyb
 - Barevná hloubka
- Pokud změníte [Gamma], změní se dostupný rozsah hodnot ISO.
- V tmavých částech bude možná více šumu. Záleží na nastaveních gamma. To se může zlepšit nastavením kompenzace objektivu na [Vypnuto].
- Když používáte S-Log2 nebo S-Log3 gamma, bude ve srovnání s jinými gamma šum znatelnější. Pokud je šum stále výrazný i po zpracování snímků, lze to zlepšit, když budete snímat s jasnějším nastavením. Když však budete snímat s jasnějším nastavením, bude dynamický rozsah užší. Při používání S-Log2 nebo S-Log3 doporučujeme zkontrolovat snímek předem při zkušebním snímání.
- Nastavení [ITU709(800%)], [S-Log2] nebo [S-Log3] může způsobit chybu v uživatelském nastavení vyvážení bílé. V takovém případě proveďte nejprve vlastní nastavení s gamma jiným než [ITU709(800%)], [S-Log2] nebo [S-Log3] a pak vyberte znovu gamma [ITU709(800%)], [S-Log2] nebo [S-Log3].
- Pokud nastavíte [Strmost] na +5 v [Ruční nastavení] v [Ohyb], [Ohyb] bude zakázán.
- S-Gamut, S-Gamut3.Cine a S-Gamut3 jsou barevné prostory, které poskytuje pouze Sony. Nastavení S-Gamut tohoto fotoaparátu však nepodporuje celý barevný prostor S-Gamut; jedná se o nastavení, které realizuje barevnou reprodukci srovnatelnou s S-Gamut.

- [Pomoc zobr. Gamma](#)
- [Jiné nast. foto./filmy](#)

5-021-327-65(1) Copyright 2020 Sony Corporation

Digitální fotoaparát s výměnnými objektivy
ILCE-7SM3 α7SIII

Režim pohonu



Vyberte správný režim pro objekt, například snímání jednoho snímku, nepřetržité snímání nebo snímání řady.

- 1 Vyberte / (Režim pohonu) na řídicím kolečku → požadované nastavení.
 - Režim pohonu můžete také nastavit výběrem MENU → (Snímání) → [Režim pohonu] → [Režim pohonu].
- 2 Vyberte požadovaný režim pomocí pravé/levé strany řídicího kolečka.

Podrobnosti o položkách menu

Jeden snímek:

Normální režim snímání.

Kontin. snímání

Když stisknete a přidržíte tlačítko spouště, pořizuje snímky nepřetržitě.

Samo.(Jed.sní.):

Pořídí snímek pomocí samospouště poté, co uplyne určený počet sekund od okamžiku stisknutí tlačítka spouště.

Samosp.(kont.):

Pořídí určený počet snímků pomocí samospouště poté, co uplyne určený počet sekund od okamžiku stisknutí tlačítka spouště.

BRK C Nepř. exp. řada:

Zaznamenává snímky během přidržování spouště, každý snímek s odlišnou úrovní expozice.

BRK S Exp.ř., jed.sní.:

Pořídí specifikovaný počet snímků, jeden po druhém, každý s různým stupněm expozice.

BRK WB Or.vyváž.bílé:

Pořídí celkem tři snímky, každý s různým barevným tónem, podle zvolených nastavení pro vyvážení bílé, teplotu barvy a barevný filtr.

BRK DRO Or.exp. DRO:

Zaznamená celkem tři snímky, každý s odlišnou úrovní optimalizace dynamického rozsahu.

Příbuzné téma

- [Kontin. snímání](#)
- [Samo.\(Jed.sní.\)](#)
- [Samosp.\(kont.\)](#)
- [Nepř. exp. řada](#)
- [Exp.ř., jed.sní.](#)
- [Or.vyváž.bílé](#)
- [Or.exp. DRO](#)

Digitální fotoaparát s výměnnými objektivy
ILCE-7SM3 α7SIII

Kontin. snímání



Když stisknete a přidržíte tlačítko spouště, pořizuje snímky nepřetržitě.

1 Vyberte / (Režim pohonu) na řídicím kolečku → [Kontin. snímání].

- Nepřetržité snímání můžete také nastavit výběrem MENU → (Snímání) → [Režim pohonu] → [Režim pohonu].

2 Vyberte požadovaný režim pomocí pravé/levé strany řídicího kolečka.

Podrobnosti o položkách menu

Kontinuální snímání: Hi+:

Když stisknete a přidržíte tlačítko spouště, pořizuje maximální rychlostí snímky nepřetržitě.

Kontinuální snímání: Hi/ Kontinuální snímání: Mid/ Kontinuální snímání: Lo:

Sledování objektů je jednodušší, protože objekt se při snímání zobrazuje na displeji nebo v hledáčku v reálném čase.

Počet fotografií, které lze nahrát v režimu nepřetržitého nahrávání

Následující tabulka obsahuje odhady pro počty fotografií, které lze nahrát, když bude [Režim pohonu] nastaven na [Kontinuální snímání: Hi+]. Čísla se mohou lišit podle podmínek snímání a paměťové karty.

Velikost snímku: [L:12M]

Formát souboru	Počet snímků, když je vybráno JPEG	Počet snímků, když je vybráno HEIF
JPEG/HEIF (Jemné)	Asi 1000 snímků či více	Asi 1000 snímků či více
RAW (komprimovaný RAW)	Asi 1000 snímků či více	Asi 1000 snímků či více
RAW & JPEG/RAW & HEIF (komprimovaný RAW)*	Asi 1000 snímků či více	Asi 1000 snímků či více
RAW (nekomprimovaný RAW)	Asi 1000 snímků či více	Asi 1000 snímků či více
RAW & JPEG/RAW & HEIF (nekomprimovaný RAW)*	Asi 1000 snímků či více	Asi 1000 snímků či více

* Když je možnost [Kvalita JPEG]/[Kvalita HEIF] nastavena na [Jemné].

Tip

- Pro nepřetržité nastavování ostření a expozice při nepřetržitém snímání nastavte následovně:
 - [Režim ostření]: [Průběžné AF]
 - [AEL se závěrkou]: [Vypnuto] nebo [Auto]

Poznámka

- Když je hodnota F větší než F11 v režimu [Kontinuální snímání: Hi+], [Kontinuální snímání: Hi] nebo [Kontinuální snímání: Mid], je ostření uzamčeno pro nastavení při prvním snímku.
- Při snímání v režimu [Kontinuální snímání: Hi+] se objekt nezobrazí na displeji nebo v hledáčku v reálném čase.
- Rychlost nepřetržitého snímání se sníží, když snímáte s bleskem.

Příbuzné téma



- [Zobr. zbýv. sním. \(fotografie\)](#)
- [Vybere způsob ostření \(Režim ostření\)](#)
- [AEL se závěrkou](#)

Digitální fotoaparát s výměnnými objektivy
ILCE-7SM3 α7SIII

Samo.(Jed.sní.)



Pořídí snímek pomocí samospouště poté, co uplyne určený počet sekund od okamžiku stisknutí tlačítka spouště. Když máte být na snímku i vy, použijte 5sekundovou nebo 10sekundovou samospoušť, a pokud chcete omezit otřesy fotoaparátu způsobené stiskem spouště, použijte 2sekundovou samospoušť.

- 1 **Stiskněte  /  (Režim pohonu) na řídicím kolečku → [Samo.(Jed.sní.)].**
 - Režim pohonu můžete také nastavit výběrem MENU →  (Snímání) → [Režim pohonu] → [Režim pohonu].
- 2 **Vyberte požadovaný režim pomocí pravé/levé strany řídicího kolečka.**
- 3 **Upravte zaostření a pořídte snímek.**

Kontrolka samospouště bliká, zazní pípnutí a po uplynutí daného počtu sekund se pořídí snímek.

Podrobnosti o položkách menu







Režim určuje počet sekund, po jejichž uplynutí od stisknutí tlačítka spouště se pořídí snímek.

 10 Samosp. (Jed. sní.): 10 s

 5 Samosp. (Jed. sní.): 5 s

 2 Samosp. (Jed. sní.): 2 s

Tip

- Pro ukončení odpočtu samospouště stiskněte tlačítko spouště znovu nebo stiskněte  /  (Režim pohonu) na řídicím kolečku.
- Stiskněte  /  (Režim pohonu) na řídicím kolečku a pro zrušení samospouště vyberte  (Jeden snímek).
- Nastavte [Zvukové signály] na [Vypnuto], aby nezaznělo pípnutí při spuštění samospouště.
- Pokud chcete samospoušť použít v režimu řady, vyberte v režimu pohonu režim řady a poté vyberte MENU →  (Snímání) → [Režim pohonu] → [Nastavení řady] → [Samosp. běh. exp. ř.].

Příbuzné téma



- [Zvukové signály](#)

Digitální fotoaparát s výměnnými objektivy
ILCE-7SM3 α7SIII

Samosp.(kont.)



Pořídí určený počet snímků pomocí samospouště poté, co uplyne určený počet sekund od okamžiku stisknutí tlačítka spouště. Z několika snímků si můžete vybrat ten nejlepší.

- 1 **Stiskněte  /  (Režim pohonu) na řídicím kolečku → [Samosp.(kont.)].**
 - Režim pohonu můžete také nastavit výběrem MENU →  (Snímání) → [Režim pohonu] → [Režim pohonu].
- 2 **Vyberte požadovaný režim pomocí pravé/levé strany řídicího kolečka.**
- 3 **Upravte zaostření a pořídte snímek.**





Kontrolka samospouště bliká, zazní pípnutí a po uplynutí daného počtu sekund se pořídí snímky. Daný počet snímků se pořídí plynule za sebou.

Podrobnosti o položkách menu

Například, když je vybráno [Samospoušť (kont.): 10 s 3 sním.], pořídí se tři snímky po uplynutí 10 sekund po stisknutí spouště.

-  **Samospoušť (kont.): 10 s 3 sním.**
-  **Samospoušť (kont.): 10 s 5 sním.**
-  **Samospoušť (kont.): 5 s 3 snímky**
-  **Samospoušť (kont.): 5 s 5 snímky**
-  **Samospoušť (kont.): 2 s 3 snímky**
-  **Samospoušť (kont.): 2 s 5 snímky**

Tip



- Pro ukončení odpočtu samospouště stiskněte tlačítko spouště znovu nebo stiskněte  /  (Režim pohonu) na řídicím kolečku.
- Stiskněte  /  (Režim pohonu) na řídicím kolečku a pro zrušení samospouště vyberte  (Jeden snímek).

Digitální fotoaparát s výměnnými objektivy
ILCE-7SM3 α7SIII

Nepř. exp. řada



Pořídí větší počet snímků a přitom automaticky posune expozici ze základní k tmavší a poté ke světlejší. Po nahrávání si můžete vybrat snímek, který se hodí pro váš záměr.

- 1 Stiskněte  /  (Režim pohonu) na řídicím kolečku → [Nepř. exp. řada].**
 - Režim pohonu můžete také nastavit výběrem MENU →  (Snímání) → [Režim pohonu] → [Režim pohonu].
- 2 Vyberte požadovaný režim pomocí pravé/levé strany řídicího kolečka.**
- 3 Upravte zaostření a pořídte snímek.**
 - Základní expozice se nastaví napevno u prvního snímku.
 - Tlačítko spouště držte stisknuté, dokud se snímání řady nedokončí.

Podrobnosti o položkách menu

Například fotoaparát pořídí celkem tři snímky za sebou, když je hodnota expozice posunuta o plus nebo minus 0,3 EV, když je vybráno [Nepř. exp. řada: 0,3EV 3 snímky].

Tip

- V automatickém náhledu se zobrazí poslední záběr.

Poznámka

- Když je vybráno [ISO AUTO] v režimu [Ruční expozice], změní se expozice nastavením hodnoty ISO. Pokud je vybráno nastavení jiné než [ISO AUTO], změní se expozice nastavením rychlosti závěrky.
- Když je expozice kompenzovaná, posune se expozice podle kompenzované hodnoty.
- Snímání řady není k dispozici v následujících režimech snímání:
 - [Inteligentní auto]
- Pokud se použije blesk, přístroj pořídí snímky v sérii s bleskem a přitom změní intenzitu světla blesku, i když bude vybrána položka [Nepř. exp. řada]. Pro každý snímek stiskněte spoušť.

Příbuzné téma

- [Nastavení řady](#)
- [Indikátor při snímání řady](#)



Digitální fotoaparát s výměnnými objektivy
ILCE-7SM3 α7SIII

Exp.ř., jed.sní.



Pořídí větší počet snímků a přitom automaticky posune expozici ze základní k tmavší a poté ke světlejší. Po nahrávání si můžete vybrat snímek, který se hodí pro váš záměr.

Protože se při každém stisknutí tlačítka spouště pořídí jeden snímek, můžete pro každý snímek upravit ostření nebo kompozici.

- 1 Vyberte  /  (Režim pohonu) na řídicím kolečku → [Exp.ř., jed.sní.].**
 - Režim pohonu můžete také nastavit výběrem MENU →  (Snímání) → [Režim pohonu] → [Režim pohonu].
- 2 Vyberte požadovaný režim pomocí pravé/levé strany řídicího kolečka.**
- 3 Upravte zaostření a pořídte snímek.**
 - Pro každý snímek stiskněte spoušť.

Podrobnosti o položkách menu

Například, když je vybrána [Exp. řada, jeden: 0,3EV 3 snímky], pořídí se tři snímky jeden po druhém s hodnotou expozice posunutou nahoru a dolů v krocích 0,3 EV.

Poznámka

- Když je vybráno [ISO AUTO] v režimu [Ruční expozice], změní se expozice nastavením hodnoty ISO. Pokud je vybráno nastavení jiné než [ISO AUTO], změní se expozice nastavením rychlosti závěrky.
- Když je expozice kompenzovaná, posune se expozice podle kompenzované hodnoty.
- Snímání řady není k dispozici v následujících režimech snímání:
 - [Inteligentní auto]

Příbuzné téma

- [Nastavení řady](#)
- [Indikátor při snímání řady](#)

Digitální fotoaparát s výměnnými objektivy
ILCE-7SM3 α7SIII

Indikátor při snímání řady

Hledáček

Snímání řady podle okolního světla*
3 snímky posunuté o kroky 0,3 EV
Kompenzace expozice $\pm 0,0$ EV



Displej (Zobraz. všech inf. nebo Histogram)

Snímání řady podle okolního světla*
3 snímky posunuté o kroky 0,3 EV
Kompenzace expozice $\pm 0,0$ EV



Snímání řady s bleskem
3 snímky posunuté o kroky 0,7 EV
Kompenzace blesku -1,0 EV

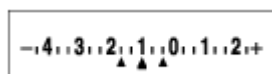

Displej (Pro hledáček)

Snímání řady podle okolního světla* (horní indikátor)
3 snímky posunuté o kroky 0,3 EV
Kompenzace expozice $\pm 0,0$ EV

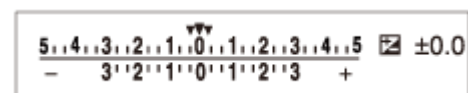

Snímání řady s bleskem (spodní indikátor)
3 snímky posunuté o kroky 0,7 EV
Kompenzace blesku -1,0 EV



* Okolní světlo: obecný termín pro osvětlení (vyjma blesku), jako přirozené světlo, elektrická žárovka nebo zářivkové osvětlení. Světlo blesku bleskne na chvíli, ale okolní světlo je stálé, takže tomuto světlu se říká „okolní světlo“.

Tip



- Při snímání řady se nad nebo pod indikátorem řady zobrazí vodítka odpovídající počtu snímků, které se mají pořídít.
- Když začnete snímat jednu řadu, vodítka zmizí jedno po druhém s tím, jak fotoaparát zaznamenává snímky.

Digitální fotoaparát s výměnnými objektivy
ILCE-7SM3 α7SIII

Or.vyváž.bílé



Pořídí celkem tři snímky, každý s různým barevným tónem, podle zvolených nastavení pro vyvážení bílé, teplotu barvy a barevný filtr.

- 1 Vyberte  /  (Režim pohonu) na řídicím kolečku → [Or.vyváž.bílé].
 - Režim pohonu můžete také nastavit výběrem MENU →  (Snímání) → [Režim pohonu] → [Režim pohonu].
- 2 Vyberte požadovaný režim pomocí pravé/levé strany řídicího kolečka.
- 3 Upravte zaostření a pořídte snímek.

Podrobnosti o položkách menu

 Or.exp. vyvážení bílé: Lo:

Nahraje sérii tří snímků s malými změnami ve vyvážení bílé (v rozsahu 10MK⁻¹*).

 Or.exp. vyvážení bílé: Hi:

Nahraje sérii tří snímků s velkými změnami ve vyvážení bílé (v rozsahu 20MK⁻¹*).

* MK⁻¹ je jednotka, která označuje schopnost filtrů konverze barevné teploty, a má stejnou hodnotu jako „mired“.

Tip

- V automatickém náhledu se zobrazí poslední záběr.

Příbuzné téma



- [Nastavení řady](#)

Digitální fotoaparát s výměnnými objektivy
ILCE-7SM3 α7SIII

Or.exp. DRO



Můžete nahrát celkem tři snímky, každý s různým stupněm hodnoty optimalizace dynamického rozsahu.

- 1** Vyberte  /  (Režim pohonu) na řídicím kolečku → [Or.exp. DRO].
 - Režim pohonu můžete také nastavit výběrem MENU →  (Snímání) → [Režim pohonu] → [Režim pohonu].
- 2** Vyberte požadovaný režim pomocí pravé/levé strany řídicího kolečka.
- 3** Upravte zaostření a pořídte snímek.

Podrobnosti o položkách menu

Or.exp. DRO: Lo:

Nahráje sérii tří snímků s malými změnami v hodnotě optimalizace dynamického rozsahu (Lv 1, Lv 2 a Lv 3).

Or.exp. DRO: Hi:

Nahráje sérii tří snímků s velkými změnami v hodnotě optimalizace dynamického rozsahu (Lv 1, Lv 3 a Lv 5).

Tip

- V automatickém náhledu se zobrazí poslední záběr.

Příbuzné téma

- [Nastavení řady](#)

Digitální fotoaparát s výměnnými objektivy
ILCE-7SM3 α7SIII

Nastavení řady



V režimu snímání řady můžete nastavit samospoušť a pořadí snímání pro snímání řady expozice a řady vyvážení bílé.

1 MENU →  (Snímání) → [Režim pohonu] → [Nastavení řady] → požadované nastavení.

Podrobnosti o položkách menu

Samosp. běh. exp. ř.:

Nastaví, zda se při snímání řady použije samospoušť. Pokud používáte samospoušť, nastaví také počet sekund, po jejichž uplynutí se závěrka uvolní.

(Vypnuto/2 s/5 s/10 s)

Směr or.exp.:

Nastaví pořadí snímání řady expozice a vyvážení bílé.

(0→→+/-→0→+)

Příbuzné téma

- [Nepř. exp. řada](#)
- [Exp.ř., jed.sní.](#)
- [Or.vyváž.bílé](#)
- [Or.exp. DRO](#)

Digitální fotoaparát s výměnnými objektivy
ILCE-7SM3 α7SIII

Fce interval. sním.



Můžete automaticky pořádit sérii fotografií s intervalem snímání a počtem snímků, které si nastavíte předem (intervalové snímání). Tento fotoaparát neumožňuje vytvořit video z fotografií, které byly pořízeny pomocí intervalového snímání.

1 MENU → (Snímání) → [Režim pohonu] → [Fce interval. sním.] → [Intervalové snímání] → [Zapnuto].

2 MENU → (Snímání) → [Režim pohonu] → [Fce interval. sním.] → vyberte položku k nastavení a poté vyberte požadované nastavení.

3 Stiskněte tlačítko spouště.

Když uplyne doba nastavená pro [Čas zahájení snímání], začne snímání.

- Když se dokončí počet snímků nastavený pro [Počet snímků], fotoaparát se vrátí do pohotovostního režimu obrazovky pro intervalové snímání.

Podrobnosti o položkách menu

Intervalové snímání:

Nastaví, zda se má provádět intervalové snímání. ([Vypnuto]/[Zapnuto])

Čas zahájení snímání:

Nastaví čas mezi stiskem tlačítka spouště a zahájením intervalového snímání. (1 sekunda až 99 minut 59 sekund)

Interval snímání:

Nastaví interval snímání (čas mezi momenty expozice jednotlivých snímků). (1 sekunda až 60 sekund)

Počet snímků:

Nastaví počet snímků pro intervalové snímání. (1 snímek až 9999 snímků)

Citlivost sled. AE:

Nastaví citlivost sledování automatické expozice oproti změně ve světelnosti při intervalovém snímání. Pokud vyberete [Nízká], změny expozice při intervalovém snímání budou hladší. ([Vysoká]/[Střední]/[Nízká])

Typ závěrky v interv.:

Nastaví typ závěrky při intervalovém snímání. ([Mech. Záv.]/[Elektron. záv.])

Priorita interv. sním.:

Nastaví, zda bude mít prioritu interval při snímání, když bude režim expozice [Program auto] nebo [Priorita clony] a rychlost závěrky bude delší než čas nastavený pro [Interval snímání]. ([Vypnuto]/[Zapnuto])

Tip

- Pokud stisknete tlačítko závěrky při intervalovém snímání, intervalové snímání bude ukončeno a fotoaparát se vrátí na pohotovostní obrazovku pro intervalové snímání.
- Pro návrat do režimu normálního snímání nastavte možnost [Intervalové snímání] na [Vypnuto].
- Pokud stisknete klávesu, ke které byla přiřazena jedna z následujících funkcí v okamžiku, kdy začne snímání, funkce zůstane aktivní při intervalovém snímání, i když nebudete tlačítko držet stisknuté.
 - [Fixace AEL]
 - [] fixace AEL]
 - [Zámek voliče AF/MF]

- [Reg. obl. AF přidrž.]
 - [Fixace zámku AWB]
 - [Můj ovl. 1 běh. přidr.] až [Můj ovl. 3 běh. přidr.]
- Pokud nastavíte [Zobr. jako skupinu] na [Zapnuto], zobrazí se fotografie pořízené funkcí intervalového snímání ve skupinách.
 - Fotografie pořízené při intervalovém snímání lze přehrávat kontinuálně na fotoaparátu. Pokud chcete vytvořit video z fotografií, můžete si zobrazit náhled výsledku.

Poznámka

- Možná nepůjde nahrát daný počet snímků. Záleží na zbyvající kapacitě baterie a množství volného místa na nahrávacím médiu. Při snímání dodávejte napájení přes USB a používejte paměťovou kartu s dostatečným prostorem.
- Když je interval snímání krátký, může se fotoaparát snadno zahřát. Podle okolní teploty možná nepůjde nahrát nastavený počet snímků, protože fotoaparát může zastavit záznam na ochranu zařízení.
- Při intervalovém snímání (včetně doby mezi stiskem tlačítka spouště a začátkem snímání) nemůžete pracovat s vyhrazenou obrazovkou nastavení snímání nebo s obrazovkou MENU. Některá nastavení, například rychlost závěrky, můžete upravit pomocí vlastního ovladače nebo řídicího kolečka.
- Při intervalovém snímání se nezobrazuje automatický náhled.
- Intervalové snímání není k dispozici v následujících situacích:
 - Režim snímání je nastaven na [Inteligentní auto]

Příbuzné téma

- [Nepř. přeh., Inter.](#)
- [Napájení ze síťové zásuvky](#)

Digitální fotoaparát s výměnnými objektivy
ILCE-7SM3 α7SIII

Formát souboru (fotografie)



Nastaví formát souboru pro fotografie.

1 MENU → (Snímání) → [Kvalita obrazu] → [Formát souboru] → požadované nastavení.

Podrobnosti o položkách menu

RAW:

Na tomto formátu souboru se neprovede digitální zpracování. Tento formát vyberte pro zpracování snímků na počítači pro profesionální účely.

RAW & JPEG/RAW & HEIF:

Současně se vytvoří snímek RAW a JPEG nebo HEIF. To je vhodné, když potřebujete dva obrazové soubory, JPEG nebo HEIF k prohlížení a RAW k editaci.

JPEG/HEIF:

Snímek je nahrán ve formátu JPEG nebo HEIF.

O snímcích RAW

- Pro otevření obrazového souboru RAW nahraného tímto fotoaparátem je třeba software Imaging Edge Desktop. Se softwarem Imaging Edge Desktop můžete otevřít obrazový soubor RAW, převést jej na běžný obrazový formát, například JPEG nebo TIFF nebo znovu upravit vyvážení bílé, sytost nebo kontrast snímku.
- Snímky RAW nahrané tímto fotoaparátem mají rozlišení 14 bitů na pixel.
- Můžete nastavit, zda budou snímky RAW komprimované nebo nekomprimované pomocí [Typ souboru RAW].

Poznámka

- Pokud nechcete snímky editovat na počítači, doporučujeme je pořizovat ve formátu JPEG nebo HEIF.
- K přehrávání snímků HEIF je třeba prostředí podporující formát HEIF.

Příbuzné téma

- [Přep. JPEG/HEIF](#)
- [Kvalita JPEG/Kvalita HEIF](#)
- [Velik. sním. JPEG/Velik. sním. HEIF](#)
- [Typ souboru RAW](#)
- [Úvod do počítačového softwaru \(Imaging Edge Desktop/Catalyst\)](#)

Digitální fotoaparát s výměnnými objektivy
ILCE-7SM3 α7SIII

Typ souboru RAW



Vybere typ souboru pro snímky RAW.

1 MENU →  (Snímání) → [Kvalita obrazu] → [Typ souboru RAW] → požadované nastavení.

Podrobnosti o položkách menu

Komprimovaný:

Nahrává snímky v komprimovaném formátu RAW. Velikost souboru snímku bude asi poloviční než u [Nekomprim.].

Nekomprim.:

Nahrává snímky v nekomprimovaném formátu RAW. Když je [Nekomprim.] vybráno pro [Typ souboru RAW], bude velikost souboru snímku větší, než kdyby byl nahrán v komprimovaném formátu RAW.

Poznámka

- Když je pro možnost [Nekomprim.] vybráno [Typ souboru RAW], přepne se ikona na displeji na **RAW** (RAW). **RAW** (RAW) se také zobrazí při přehrávání snímku pořízeného v nekomprimovaném formátu RAW.

Příbuzné téma

- [Formát souboru \(fotografie\)](#)

Digitální fotoaparát s výměnnými objektivy
ILCE-7SM3 α7SIII

Přep. JPEG/HEIF



Přepne formát souboru (JPEG / HEIF) fotografie, která má být pořízena.

Formát JPEG je všeobecně kompatibilní. Soubory JPEG můžete zobrazovat a upravovat v různých prostředích. Formát HEIF má vysokou účinnost komprese. Ve formátu HEIF může fotoaparát nahrávat s vysokou kvalitou obrazu a malými velikostmi souborů. V závislosti na počítači nebo softwaru nemusí být možné zobrazovat nebo upravovat soubory HEIF. Kromě toho je pro přehrávání fotografií ve formátu HEIF požadováno prostředí kompatibilní s formátem HEIF. Při připojení fotoaparátu k televizoru prostřednictvím HDMI si můžete užívat vysoce kvalitní fotografie.

1 MENU →  (Snímání) → [Kvalita obrazu] → [Přep. JPEG/HEIF] → požadované nastavení.

Podrobnosti o položkách menu

JPEG:

Provádí digitální zpracování souboru RAW a nahrává jej ve formátu JPEG. Toto nastavení dává prioritu kompatibilitě.

HEIF(4:2:0):

Provádí digitální zpracování souboru RAW a nahrává jej ve formátu HEIF (4:2:0). Toto nastavení dává prioritu obrazové kvalitě a účinnosti komprese.

HEIF(4:2:2):

Provádí digitální zpracování souboru RAW a nahrává jej ve formátu HEIF (4:2:2). Toto nastavení dává prioritu obrazové kvalitě.

Tip

- Podle nastavení pro [Přep. JPEG/HEIF] se položky související s formátem souboru ([ Formát souboru] atd.) přepnou na JPEG nebo HEIF.

Poznámka

- Obrazové soubory HEIF nahrané tímto fotoaparátem nelze zobrazit na jiných fotoaparátech, které formát souboru HEIF nepodporují. Dávejte pozor, abyste při formátování paměťové karty nebo mazání souborů omylem nevymazali obrazové soubory HEIF.
- Při nahrávání ve formátu HEIF s možností [Fotografie HLG] nastavenou na [Vypnuto] se nahraje barevný prostor v sRGB. Když je funkce [Fotografie HLG] nastavena na [Zapnuto], nahraje se v barevném prostoru BT.2100 (barevná škála BT.2020).

Příbuzné téma

- [Formát souboru \(fotografie\)](#)

Digitální fotoaparát s výměnnými objektivy
ILCE-7SM3 α7SIII

Kvalita JPEG/Kvalita HEIF



Vybere kvalitu snímku při nahrávání snímků JPEG nebo HEIF.

1 MENU →  (Snímání) → [Kvalita obrazu] → [Kvalita JPEG]/[Kvalita HEIF] → požadované nastavení.

Podrobnosti o položkách menu

Extra jemné/Jemné/Standard:

Protože kompresní poměr narůstá z [Extra jemné] na [Jemné] na [Standard], ve stejném pořadí se zmenšuje velikost souboru. Tím se umožní nahrát více souborů na jednu paměťovou kartu, ale obrazová kvalita je nižší.

Příbuzné téma

- [Formát souboru \(fotografie\)](#)

Digitální fotoaparát s výměnnými objektivy
ILCE-7SM3 α7SIII

Velik. sním. JPEG/Velik. sním. HEIF



Čím větší je velikost snímku, tím detailněji bude reprodukován, když bude snímek vytištěn ve velkém formátu. Čím menší je velikost snímku, tím více snímků lze nahrát.

1 MENU →  (Snímání) → [Kvalita obrazu] → [Velik. sním. JPEG]/[Velik. sním. HEIF] → požadované nastavení.

Podrobnosti o položkách menu

Při nahrávání ve velikosti full frame

Když je možnost [Poměr stran] nastavena na 3:2

Hodnoty nastavení	Počet pixelů (horizontální × vertikální)
L: 12M	4240×2832 pixelů
M: 5.1M	2768×1848 pixelů
S: 3.0M	2128×1416 pixelů

Když je možnost [Poměr stran] nastavena na 4:3

Hodnoty nastavení	Počet pixelů (horizontální × vertikální)
L: 11M	3776×2832 pixelů
M: 4.6M	2464×1848 pixelů
S: 2.7M	1888×1416 pixelů

Když je možnost [Poměr stran] nastavena na 16:9

Hodnoty nastavení	Počet pixelů (horizontální × vertikální)
L: 10M	4240×2384 pixelů
M: 4.3M	2768×1560 pixelů
S: 2.6M	2128×1200 pixelů

Když je možnost [Poměr stran] nastavena na 1:1

Hodnoty nastavení	Počet pixelů (horizontální × vertikální)
-------------------	--

Hodnoty nastavení	Počet pixelů (horizontální × vertikální)
L: 8.0M	2832×2832 pixelů
M: 3.4M	1840×1840 pixelů
S: 2.0M	1408×1408 pixelů

Při nahrávání ve velikosti ekvivalentní APS-C

Když je možnost [Poměr stran] nastavena na 3:2

Hodnoty nastavení	Počet pixelů (horizontální × vertikální)
L: 5.1M	2768×1848 pixelů
M: 3.0M	2128×1416 pixelů
S: 1.3M	1376×920 pixelů

Když je možnost [Poměr stran] nastavena na 4:3

Hodnoty nastavení	Počet pixelů (horizontální × vertikální)
L: 4.6M	2464×1848 pixelů
M: 2.7M	1888×1416 pixelů
S: 1.1M	1232×920 pixelů

Když je možnost [Poměr stran] nastavena na 16:9

Hodnoty nastavení	Počet pixelů (horizontální × vertikální)
L: 4.3M	2768×1560 pixelů
M: 2.6M	2128×1200 pixelů
S: 1.1M	1376×776 pixelů

Když je možnost [Poměr stran] nastavena na 1:1

Hodnoty nastavení	Počet pixelů (horizontální × vertikální)
L: 3.4M	1840×1840 pixelů
M: 2.0M	1408×1408 pixelů
S: 0.8M	912×912 pixelů

Poznámka

- Velikost snímku pro snímky RAW odpovídá „L“.

Příbuzné téma

- [Formát souboru \(fotografie\)](#)
- [Poměr stran](#)

5-021-327-65(1) Copyright 2020 Sony Corporation

Digitální fotoaparát s výměnnými objektivy
ILCE-7SM3 α7SIII

Poměr stran



1 MENU →  (Snímání) → [Kvalita obrazu] → [Poměr stran] → požadované nastavení.

Podrobnosti o položkách menu

3:2:

Stejný poměr stran jako 35 mm film.

4:3:

Poměr stran je 4:3.

16:9:

Poměr stran je 16:9.

1:1:

Poměr stran je 1:1.

Digitální fotoaparát s výměnnými objektivy
ILCE-7SM3 α7SIII

Fotografie HLG



Když použijete charakteristiky gamma odpovídající HLG (Hybrid Log-Gamma: Standard pro snímky HDR), můžete fotografovat s širokým dynamickým rozsahem a širokou barevnou škálou kompatibilní s BT.2020.

[Fotografie HLG] lze nastavit pouze při snímání ve formátu HEIF. Předem nastavte možnost [Přep. JPEG/HEIF] na [HEIF(4:2:0)] nebo [HEIF(4:2:2)] a možnost [ Formát souboru] na [HEIF].

1 MENU →  (Snímání) → [Kvalita obrazu] → [Fotografie HLG] → požadované nastavení.

Podrobnosti o položkách menu

Zapnuto:

Pořizuje fotografie HLG.



Vypnuto:

Pořizuje normální fotografie.

Tip

- Při přehrávání fotografií HLG na televizoru nebo displeji kompatibilním s HLG můžete reprodukovat větší rozsah jasu.
- S následujícími nastaveními můžete zobrazit fotografie HLG na displeji fotoaparátu téměř ve stejné kvalitě jako na displeji kompatibilním s HLG (BT.2020).
 - [Pomoc zobr. Gamma]: [Zapnuto]
 - [T. pom. zob. Gamma]: [Auto] nebo [HLG(BT.2020)]

Poznámka

- V následujících situacích je [Fotografie HLG] napevno nastaveno na [Vypnuto]:
 - [Přep. JPEG/HEIF] je nastaven na [JPEG]
 - [ Formát souboru] je nastavena na [RAW] nebo [RAW & HEIF]
 - Když je při snímání fotografií nastaven jiný režim snímání než P / A / S / M.
 - Když je citlivost ISO dočasně aktivována funkcí [Reg. vl. nast. sním.].
 - Když je funkce [Or.exp. DRO] v [Režim pohonu] dočasně aktivována funkcí [Reg. vl. nast. sním.].
- Když je možnost [Fotografie HLG] nastavena na [Zapnuto], nebudou následující funkce k dispozici:
 - [Opt. dyn. rozs.]
 - [ Kreativní vzhled]
 - [Or.exp. DRO] v rámci [Režim pohonu]
 - [ Profil obrazu]
- Když je možnost [Fotografie HLG] nastavena na [Zapnuto], změní se dostupný rozsah ISO.

Příbuzné téma

- [Formát souboru \(fotografie\)](#)
- [Přep. JPEG/HEIF](#)
- [Pomoc zobr. Gamma](#)

Digitální fotoaparát s výměnnými objektivy
ILCE-7SM3 α7SIII

Barevný prostor



Způsob, jakým jsou reprezentovány barvy pomocí kombinace čísel nebo rozsahu reprodukce barev se nazývá „barevný prostor“. Barevný prostor lze změnit podle účelu snímku.

1 MENU →  (Snímání) → [Kvalita obrazu] → [Barevný prostor] → požadované nastavení.

Podrobnosti o položkách menu

sRGB:

To je standardní barevný prostor digitálního fotoaparátu. Použijte [sRGB] při běžném snímání, například když chcete tisknout snímky bez jakékoli úpravy.

AdobeRGB:

Tento barevný prostor má široký rozsah reprodukce barev. Když je značná část objektu živě zelená nebo červená, je efektivní Adobe RGB. Název souboru nahraného snímku začíná na „_“.

Poznámka

- Nastavení [Barevný prostor] je neplatné při pořizování snímků ve formátu HEIF. Pokud je možnost [Fotografie HLG] nastavena na [Vypnuto], snímky se nahrají s barevným prostorem sRGB. Když je funkce [Fotografie HLG] nastavena na [Zapnuto], nahraje se v barevném prostoru BT.2100 (barevná škála BT.2020).
- [AdobeRGB] je pro aplikace nebo tiskárny, které podporují správu barev a volbu barevného prostoru DCF2.0. Pokud budete používat aplikace nebo tiskárny, které nepodporují Adobe RGB, nebudou možná snímky vytištěny nebo zobrazeny ve správných barvách.
- Snímky, které byly nahrány pomocí [AdobeRGB] na zařízeních nekompatibilních s Adobe RGB, budou zobrazeny s nízkou sytostí.

Příbuzné téma

- [Přep. JPEG/HEIF](#)
- [Fotografie HLG](#)

Digitální fotoaparát s výměnnými objektivy
ILCE-7SM3 α7SIII

Formát souboru (video)



Vybere formát souboru videa.

1 MENU → (Snímání) → [Kvalita obrazu] → [Formát souboru] → požadované nastavení.

Podrobnosti o položkách menu

 Formát souboru	Charakteristiky
XAVC HS 4K	Nahrává videa 4K ve formátu XAVC HS. Formát XAVC HS používá kodek HEVC s vysokou účinností komprese. Fotoaparát může nahrávat videa s vyšší kvalitou obrazu než videa XAVC S, ale ve stejném datovém objemu. Komprese Long GOP se používá pro videa.
XAVC S 4K	Nahrává videa v rozlišení 4K (3840×2160). Komprese Long GOP se používá pro videa.
XAVC S HD	Nahrává videa v rozlišení HD (1920×1080). Komprese Long GOP se používá pro videa.
XAVC S-I 4K	Nahrává videa ve formátu XAVC S-I. Formát XAVC S-I používá pro videa kompresi Intra. Tento formát je vhodnější pro editaci než komprese Long GOP.
XAVC S-I HD	Nahrává videa ve formátu XAVC S-I. Formát XAVC S-I používá pro videa kompresi Intra. Tento formát je vhodnější pro editaci než komprese Long GOP.

- Intra / Long GOP je formát komprese videa. Intra komprimuje video po jednom rámečku a Long GOP komprimuje několik rámečků. Komprese Intra má při editaci lepší odezvu a je flexibilnější, ale komprese Long GOP má lepší účinnost komprese.

Poznámka

- K přehrávání videa XAVC HS 4K na smartphonu nebo v počítači potřebujete zařízení nebo software s vysokou schopností zpracování, který podporuje kodek HEVC.
- Při nahrávání videa 4K bude možnost [APS-C35 Snímání] zakázána a uzamčena na [Vypnuto].
- Pokud nasadíte vyhrazený objektiv velikosti APS-C, okraje obrazovky se mohou zdát tmavé. Při snímání videa 4K tímto fotoaparátem doporučujeme používat objektiv kompatibilní s formátem 35 mm full frame.

Příbuzné téma

- [Paměťové karty, které lze použít](#)

5-021-327-65(1) Copyright 2020 Sony Corporation

Digitální fotoaparát s výměnnými objektivy
ILCE-7SM3 α7SIII

Nastavení filmů (video)



Nastaví snímkovou frekvenci, bitovou rychlost, informace o barvách atd.

1 MENU → (Snímání) → [Kvalita obrazu] → [Nastavení filmů] → [Sním. frekv. záz.] → požadované nastavení.

2 MENU → (Snímání) → [Kvalita obrazu] → [Nastavení filmů] → [Nast. záznamu] → požadované nastavení.

Příklad hodnot nastavení

200M **4:2:2** **10bit**
(A) (B) (C)

(A): Bitová rychlost

(B): Vzorkování barev

(C): Bitová hloubka

- Čím vyšší je bitová rychlost, tím vyšší bude obrazová kvalita.
- Vzorkování barev (4:2:2, 4:2:0) je nahrávací poměr informací o barvách. Čím jednodušší je tento poměr, tím lepší je reprodukovatelnost barvy a barvy lze úhledně odstranit i při skládání na zelené obrazovce.
- Bitová hloubka představuje gradaci informací o světlosti. Při bitové hloubce 8 bitů lze docílit 256 úrovní gradace. Při bitové hloubce 10 bitů lze docílit 1024 úrovní gradace. Vyšší hodnota umožňuje hladší přechod od tmavých až po jasné oblasti.
- [4:2:2 10 bit] je nastavení předpokládající, že nahrané video bude editováno v počítači. Prostředí přehrávání pro [4:2:2 10 bit] je omezeno.

Podrobnosti o položkách menu

Když je možnost [Formát souboru] nastavena na [XAVC HS 4K]

Sním. frekv. záz.	Nast. záznamu	Velikost	Formát komprese videa
60p/50p	200M 4:2:2 10bit	3840×2160	Long GOP
60p/50p	150M 4:2:0 10bit	3840×2160	Long GOP
60p/50p	100M 4:2:2 10bit	3840×2160	Long GOP
60p/50p	75M 4:2:0 10bit	3840×2160	Long GOP
60p/50p	45M 4:2:0 10bit	3840×2160	Long GOP
24p*	100M 4:2:2 10bit	3840×2160	Long GOP
24p*	100M 4:2:0 10bit	3840×2160	Long GOP

Sním. frekv. záz. n.	Nast. záznamu	Velikost	Formát komprese videa
24p*	50M 4:2:2 10bit	3840×2160	Long GOP
24p*	50M 4:2:0 10bit	3840×2160	Long GOP
24p*	30M 4:2:0 10bit	3840×2160	Long GOP
120p/100p	280M 4:2:2 10bit	3840×2160	Long GOP
120p/100p	200M 4:2:0 10bit	3840×2160	Long GOP

* Pouze když je možnost [Volič NTSC/PAL] nastavena na NTSC.

Když je funkce [Formát souboru] nastavena na [XAVC S 4K]

Sním. frekv. záz. n.	Nast. záznamu	Velikost	Formát komprese videa
60p/50p	200M 4:2:2 10bit	3840×2160	Long GOP
60p/50p	150M 4:2:0 8bit	3840×2160	Long GOP
30p/25p	140M 4:2:2 10bit	3840×2160	Long GOP
30p/25p	100M 4:2:0 8bit	3840×2160	Long GOP
30p/25p	60M 4:2:0 8bit	3840×2160	Long GOP
24p*	100M 4:2:2 10bit	3840×2160	Long GOP
24p*	100M 4:2:0 8bit	3840×2160	Long GOP
24p*	60M 4:2:0 8bit	3840×2160	Long GOP
120p/100p	280M 4:2:2 10bit	3840×2160	Long GOP
120p/100p	200M 4:2:0 8bit	3840×2160	Long GOP

* Pouze když je možnost [Volič NTSC/PAL] nastavena na NTSC.

Když je funkce [Formát souboru] nastavena na [XAVC S HD]

Sním. frekv. záz. n.	Nast. záznamu	Velikost	Formát komprese videa
60p/50p	50M 4:2:2 10bit	1920×1080	Long GOP
60p/50p	50M 4:2:0 8bit	1920×1080	Long GOP
60p/50p	25M 4:2:0 8bit	1920×1080	Long GOP
30p/25p	50M 4:2:2 10bit	1920×1080	Long GOP
30p/25p	50M 4:2:0 8bit	1920×1080	Long GOP
30p/25p	16M 4:2:0 8bit	1920×1080	Long GOP
24p*	50M 4:2:2 10bit	1920×1080	Long GOP
24p*	50M 4:2:0 8bit	1920×1080	Long GOP
120p/100p	100M 4:2:0 8bit	1920×1080	Long GOP

Sním. frekv. záz. n.	Nast. záznamu	Velikost	Formát komprese videa
120p/100p	60M 4:2:0 8bit	1920×1080	Long GOP

* Pouze když je možnost [Volič NTSC/PAL] nastavena na NTSC.

Když je možnost Formát souboru nastavena na [XAVC S-I 4K]

Sním. frekv. záz. n.	Nast. záznamu	Velikost	Formát komprese videa
60p/50p	600M 4:2:2 10bit/500M 4:2:2 10bit	3840×2160	Intra
30p/25p	300M 4:2:2 10bit/250M 4:2:2 10bit	3840×2160	Intra
24p*	240M 4:2:2 10bit	3840×2160	Intra

* Pouze když je možnost [Volič NTSC/PAL] nastavena na NTSC.

Když je možnost Formát souboru nastavena na [XAVC S-I HD]

Sním. frekv. záz. n.	Nast. záznamu	Velikost	Formát komprese videa
60p/50p	222M 4:2:2 10bit/185M 4:2:2 10bit	1920×1080	Intra
30p/25p	111M 4:2:2 10bit/93M 4:2:2 10bit	1920×1080	Intra
24p*	89M 4:2:2 10bit	1920×1080	Intra

* Pouze když je možnost [Volič NTSC/PAL] nastavena na NTSC.

Poznámka

- Snímková frekvence nahrávání je uvedena jako nejbližší celočíselná hodnota. Skutečné odpovídající snímkové frekvence jsou tyto:
24p: 23,98 sn./s, 30p: 29,97 sn./s, 60p: 59,94 sn./s, 120p: 119,88 sn./s.

Příbuzné téma

- [Formát souboru \(video\)](#)

Digitální fotoaparát s výměnnými objektivy
ILCE-7SM3 α7SIII

Nast. zpo.+zrych.



Můžete nahrát okamžik, který nelze zachytit pouhým okem (zpomalené nahrávání) nebo nahrát dlouhodobou akci do komprimovaného videa (zrychlené nahrávání). Například můžete nahrát intenzivní sportovní scénu, okamžik, kdy se rozletí pták, rozkvétající květinu a pohybující se mraky na obloze nebo hvězdnou oblohu. Zvuk nebude nahrán.

- 1 **Volič režimů nastavte na S&Q (Zpomal. a zrychl.).**
- 2 **Vyberte MENU → (Snímání) → [Režim snímání] → [S&Q Režim expozice] → a vyberte požadované nastavení pro zrychlené/zpomalené snímání (Program auto, Priorita clony, Priorita závěrky nebo Ruční expozice).**
- 3 **Vyberte MENU → (Snímání) → [Kvalita obrazu] → [S&Q Nast. zpo.+zrych.] → vyberte položku k nastavení a poté požadované nastavení.**
- 4 **Stisknutím tlačítka MOVIE (video) spustíte nahrávání.**
 - Chcete-li záznam ukončit, stiskněte opět tlačítko MOVIE.

Podrobnosti o položkách menu

S&Q Sním. frekv. záz.:

Vybere snímkovou frekvenci videa.

S&Q Snímk. frekvence:

Vybere snímkovou frekvenci snímání.

S&Q Nast. záznamu:

Vybere bitovou rychlost, vzorkování barev a bitovou hloubku videa.

- Hodnoty, které lze nastavit pro možnost [S&Q Sním. frekv. záz.] a [S&Q Nast. záznamu] jsou stejné jako hodnoty nastavení pro možnost [Nastavení filmů].
- Formát nahraného videa bude stejný jako nastavení [Formát souboru].

Rychlost přehrávání

Rychlost přehrávání se mění podle přiřazení [S&Q Sním. frekv. záz.] a [S&Q Snímk. frekvence], jak je uvedeno níže.

Když je [Volič NTSC/PAL] nastaven na NTSC

S&Q Snímk. frekvence	S&Q Sním. frekv. záz.: 24p	S&Q Sním. frekv. záz.: 30p	S&Q Sním. frekv. záz.: 60p	S&Q Sním. frekv. záz.: 120p
240fps	10krát pomalejší	8krát pomalejší	4krát pomalejší	2krát pomalejší
120fps	5krát pomalejší	4krát pomalejší	2krát pomalejší	Normální rychlost přehrávání

S&Q Snímek. frekvence	S&Q Sním. frekv. záz. : 24p	S&Q Sním. frekv. záz. : 30p	S&Q Sním. frekv. záz. : 60p	S&Q Sním. frekv. záz. : 120p
60fps	2,5krát pomalejší	2krát pomalejší	Normální rychlost přehrávání	2krát rychlejší
30fps	1,25krát pomalejší	Normální rychlost přehrávání	2krát rychlejší	4krát rychlejší
15fps	1,6krát rychlejší	2krát rychlejší	4krát rychlejší	8krát rychlejší
8fps	3krát rychlejší	3,75krát rychlejší	7,5krát rychlejší	15krát rychlejší
4fps	6krát rychlejší	7,5krát rychlejší	15krát rychlejší	30krát rychlejší
2fps	12krát rychlejší	15krát rychlejší	30krát rychlejší	60krát rychlejší
1fps	24krát rychlejší	30krát rychlejší	60krát rychlejší	120krát rychlejší

Když je [Volič NTSC/PAL] nastaven na PAL

S&Q Snímek. frekvence	S&Q Sním. frekv. záz. : 25p	S&Q Sním. frekv. záz. : 50p	S&Q Sním. frekv. záz. : 100p
200fps	8krát pomalejší	4krát pomalejší	2krát pomalejší
100fps	4krát pomalejší	2krát pomalejší	Normální rychlost přehrávání
50fps	2krát pomalejší	Normální rychlost přehrávání	2krát rychlejší
25fps	Normální rychlost přehrávání	2krát rychlejší	4krát rychlejší
12fps	2,08krát rychlejší	4,16krát rychlejší	8,33krát rychlejší
6fps	4,16krát rychlejší	8,33krát rychlejší	16,66krát rychlejší
3fps	8,33krát rychlejší	16,66krát rychlejší	33,33krát rychlejší
2fps	12,5krát rychlejší	25krát rychlejší	50krát rychlejší
1fps	25krát rychlejší	50krát rychlejší	100krát rychlejší

- [240fps]/[200fps] nelze vybrat, když je možnost [ Formát souboru] nastavena na následující položky:
 - XAVC HS 4K
 - XAVC S 4K
 - XAVC S-I 4K

Tip

- Odhad doby nahrávání naleznete v části „Doba nahrávání videa“.

Poznámka

- Při zpomaleném/zrychleném nahrávání se skutečná rychlost snímání liší od doby nahrané ve videu. Doba nahrávání zobrazená v horní části displeje ukazuje zbývajících dobu nahrávání videa, nikoli zbývajících dobu nahrávání na paměťovou kartu.

- Při zpomaleném nahrávání se rychlost závěrky zvýší a možná nepůjde zajistit správnou expozici. Pokud se to stane, snižte hodnotu clony nebo upravte citlivost ISO na vyšší hodnotu.
- Při zpomaleném/zrychleném nahrávání nejsou následující funkce k dispozici.
 - [Time Code Run]
 - [Výstup Time Code]

Příbuzné téma

- [Zpomal. a zrychl.: Režim expozice](#)
- [Doby nahrávání videa](#)
- [Paměťové karty, které lze použít](#)

5-021-327-65(1) Copyright 2020 Sony Corporation

Digitální fotoaparát s výměnnými objektivy
ILCE-7SM3 α7SIII

Nast. zást. nahráv.



Při nahrávání videa nebo zpomaleném/zrychleném nahrávání můžete současně nahrávat video proxy s nízkou bitovou rychlostí.

Jelikož mají soubory videí proxy malou velikost, jsou tato videa vhodná k přenášení do smartphonu nebo nahrávání na webovou stránku.

- 1 MENU → (Snímání) → [Kvalita obrazu] → [**Px** Nast. zást. nahráv.] → vyberte položku k nastavení a poté vyberte požadované nastavení.

Podrobnosti o položkách menu

Px Zástupné nahráv.:

Vybere, zda se budou současně nahrávat videa proxy. ([Zapnuto] / [Vypnuto])

Px For.soub.zás.nah.:

Vybere formát nahrávání videa proxy. ([XAVC HS HD] / [XAVC S HD])

Px Nast. zást. nahr.:

Vybere bitovou rychlost, vzorkování barev a bitovou hloubku videa proxy. ([16M 4:2:0 10bit] / [9M 4:2:0 10bit] / [6M 4:2:0 8bit])

Volitelné nastavení nahrávání proxy

Px For.soub.zás.nah.	Velikost nahrávání	Snímková frekvence nahrávání	Px Nast. zást. nahr.	Kompresní kodek
XAVC HS HD	1920×1080	Max. 60p/Max. 50p	16 Mb/s 4:2:0 10bitový 9 Mb/s 4:2:0 10bitový	MPEG-H HEVC/H.265
XAVC S HD	1280×720	Max. 60p/Max. 50p	6 Mb/s 4:2:0 8bitový	MPEG-4 AVC/H.264

Tip

- Videá proxy se nezobrazí na obrazovce přehrávání (obrazovka přehrávání jednoho snímku nebo obrazovka přehledu snímků). Nad videy, pro která bylo současně nahráno video proxy, se zobrazí **Px** (proxy).

Poznámka

- Videá proxy nelze na tomto fotoaparátu přehrávat.
- Nahrávání proxy není k dispozici v následujících situacích.
Nahrávání běžného videa

– Možnost [Sním. frekv. záz.] je nastavena na [120p]/[100p] nebo vyšší.

Zpomalené/zrychlené nahrávání

– Možnost [ Sním. frekv. záz.] je nastavena na [120p]/[100p] nebo vyšší.

– Možnost [ Snímk. frekvence] je nastavena na [120fps]/[100fps] nebo vyšší.

- Vymazáním/ochranou videí, pro která existují videa proxy, odstraníte/ochráníte původní video i videa proxy. Nelze vymazat/ochránit pouze původní videa nebo videa proxy.
- Videa nelze na tomto fotoaparátu editovat.

Příbuzné téma

- [Cíl odesílání \(videa proxy\)](#)
- [Paměťové karty, které lze použít](#)

Digitální fotoaparát s výměnnými objektivy
ILCE-7SM3 α7SIII

APS-C S35 (Super35mm) Snímání (fotografie/video)



Nastaví, zda se bude nahrávat ve velikosti ekvivalentní APS-C pro fotografie a ve velikosti ekvivalentní Super 35mm pro videa. Pokud vyberete [Zapnuto] nebo [Auto], můžete na tomto přístroji použít vyhrazený objektiv velikosti APS-C.

1 MENU → (Snímání) → [Kvalita obrazu] → [APS-C S35 Snímání] → požadované nastavení.

Podrobnosti o položkách menu

Zapnuto:

Nahrává ve velikosti ekvivalentní APS-C nebo Super 35mm.

Když je vybráno [Zapnuto], bude úhel pohledu asi 1,5krát ohnisková vzdálenost uvedená na objektivu.

Auto:

Automaticky nastaví rozsah záběru podle objektivu.

Vypnuto:

Vždy zachycuje snímky se snímačem obrazu 35 mm full-size.

Poznámka

- Když nasadíte objektiv kompatibilní s APS-C a nastavíte [APS-C S35 Snímání] na [Vypnuto], možná nebudete mít požadované výsledky při snímání.
- Při nahrávání videa 4K bude možnost [APS-C S35 Snímání] zakázána a uzamčena na [Vypnuto].

Příbuzné téma

- [Úhel pohledu](#)

Digitální fotoaparát s výměnnými objektivy
ILCE-7SM3 α7SIII

Úhel pohledu

Úhel pohledu se přepne na ekvivalent full frame nebo APS-C/Super 35mm podle nastavení pro [ APS-C S35 Snímání] a nasazeného objektivu. Úhel pohledu se také liší pro snímání fotografií a videa.

Úhel pohledu ekvivalentní full frame





- (A) Při pořizování fotografií
- (B) Při nahrávání videa (jiného než 4K 120p/100p)
- (C) Při nahrávání videa (4K 120p/100p)

Fotoaparát snímá s úhlem pohledu ekvivalentním full frame, když je [ APS-C S35 Snímání] nastaveno na [Vypnuto].

Úhel pohledu ekvivalentní velikosti APS-C /Super 35mm



- (A) Při pořizování fotografií
- (B) Při nahrávání videa (Full-HD)

Fotoaparát snímá s úhlem pohledu ekvivalentním velikosti APS-C nebo Super 35mm, když je [ APS-C S35 Snímání] nastaveno na [Zapnuto]. Úhel pohledu je asi 1,5násobek ohniskové vzdálenosti uvedené na objektivu pro fotografie i videa. Video 4K však nelze nahrávat, když je možnost [ APS-C S35 Snímání] nastavena na [Zapnuto].

Příbuzné téma

- [Formát souboru \(video\)](#)
- [Nastavení filmů \(video\)](#)
- [APS-C S35 \(Super35mm\) Snímání \(fotografie/video\)](#)

Digitální fotoaparát s výměnnými objektivy
ILCE-7SM3 α7SIII

Dotyková obsluha



Nastaví zda se budou aktivovat dotykové operace na displeji.

1 MENU →  (Nastavení) → [Ovlád. dotykem] → [Dotyková obsluha] → požadované nastavení.

Podrobnosti o položkách menu

Zapnuto:

Aktivuje dotykové ovládání.

Zap.: Pouz. přeh.:

Aktivuje dotykové ovládání pouze při přehrávání.

Vypnuto:

Deaktivuje dotykové ovládání.

Příbuzné téma

- [Dotyk. fce při sním.: Zaostř. dotykem](#)
- [Dotyk. fce při sním.:Sledování dotyk.](#)
- [Dotyk. panel/plocha](#)
- [Citlivost dotyku](#)
- [Dotykové ovládání na displeji](#)

Digitální fotoaparát s výměnnými objektivy
ILCE-7SM3 α7SIII

Citlivost dotyku



Nastaví citlivost dotykového ovládání.

1 MENU →  (Nastavení) → [Ovlád. dotykem] → [Citlivost dotyku] → požadované nastavení.

Podrobnosti o položkách menu

Citlivá:

Reakční doba dotykového ovládání je lepší než u [Standardní].

Standardní:

Nastaví citlivost dotykového ovládání na normální.

Tip

- Pokud chcete deaktivovat dotykové ovládání na displeji, nastavte možnost [Dotyková obsluha] na [Vypnuto].

Poznámka

- I když je citlivost dotykového ovládání nastavena na [Citlivá], dotykový panel / touchpad nemusí správně reagovat. Záleží na použité rukavici.

Příbuzné téma

- [Dotyková obsluha](#)

Digitální fotoaparát s výměnnými objektivy
ILCE-7SM3 α7SIII

Dotyk. panel/plocha



Dotykovým operacím při snímání s displejem se říká „činnosti na dotykovém panelu“ a dotykovým operacím při snímání s hledáčkem se říká „činnosti na touchpadu“. Můžete si vybrat, zda aktivujete činnosti z dotykového panelu nebo touchpadu.

1 MENU →  (Nastavení) → [Ovlád. dotykem] → [Dotyk. panel/plocha] → požadované nastavení.

Podrobnosti o položkách menu

Oba platné:

Aktivuje činnosti na dotykovém panelu při snímání s displejem i činnosti na touchpadu při snímání s hledáčkem.

Pouze dot. panel:

Aktivuje jen činnosti na dotykovém panelu při snímání s displejem.

Pouze do. ploch.:

Aktivuje jen činnosti na touchpadu při snímání s hledáčkem.

Příbuzné téma

- [Dotyková obsluha](#)

Digitální fotoaparát s výměnnými objektivy
ILCE-7SM3 α7SIII

Nast. dotyk. plochy



Nastavení týkající se činností na touchpadu při snímání hledáčkem lze upravit.

1 MENU →  (Nastavení) → [Ovlád. dotykem] → [Nast. dotyk. plochy] → požadované nastavení.

Podrobnosti o položkách menu

Obsluha na výšku:

Nastaví, zda jsou povoleny činnosti na touchpadu při vertikálně orientovaném snímání hledáčkem. Můžete zabránit chybným činnostem při vertikálně orientovaném snímání hledáčkem způsobeným tím, že se nosem atd. dotknete displeje.

Rež. polohy dotykem:

Nastaví, zda se má rámeček ostření přesunout do polohy, které jste se dotkli na displeji ([Absol. poloha]), nebo do požadované polohy podle směru tažení a množství pohybu ([Relativní poloha]).

Oblast obsluhy:

Nastaví oblast, která se bude používat pro činnosti na touchpadu. Omezením oblasti činností můžete zabránit chybným činnostem způsobeným tím, že se nosem atd. dotknete displeje.

Režim dotykového polohování

Výběr [Absol. poloha] vám umožní přesunout rámeček ostření do vzdálené polohy rychleji, protože můžete přímo zadat polohu rámečku ostření dotykem.

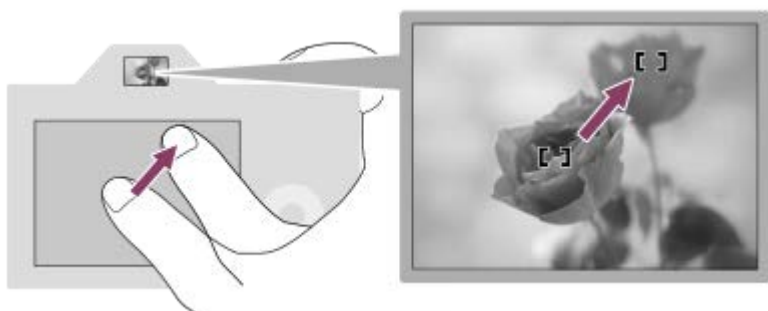

Výběr [Relativní poloha] vám umožní ovládat touchpad z nejnadnějšího místa, aniž byste museli přesunout prst nad širokou oblast.

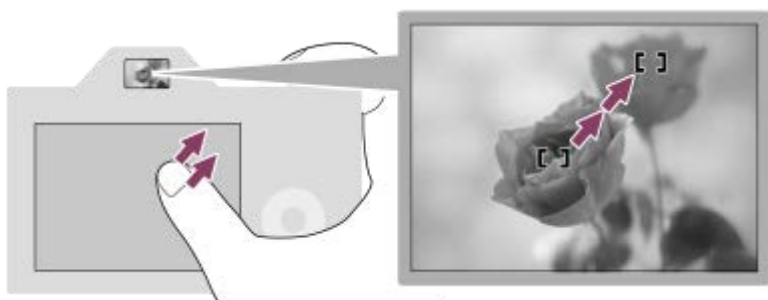

Tip

- U činností na touchpadu, když je [Rež. polohy dotykem] nastaven na [Absol. poloha], se považuje oblast nastavená v [Oblast obsluhy] za celý displej.

Příbuzné téma

- [Dotyk. panel/plocha](#)

5-021-327-65(1) Copyright 2020 Sony Corporation

Digitální fotoaparát s výměnnými objektivy
ILCE-7SM3 α7SIII

Dotyk. fce při sním.: Zaostř. dotykem



[Zaostř. dotykem] umožňuje specifikovat místo, na které chcete ostřit pomocí dotykového ovládání. Předem vyberte MENU →  (Nastavení) → [Ovlád. dotykem] → [Dotyková obsluha] → [Zapnuto].

Tato funkce je k dispozici, když je možnost  [Oblast ostření] nastavena na jeden z následujících parametrů:

- [Široká]
- [Zóna]
- [Pevně na střed]
- [Sledování: Široká]
- [Sledování: Zóna]
- [Sledování: pevně na Střed]

1 MENU →  (Nastavení) → [Ovlád. dotykem] → [Dotyk. fce při sním.] → [Zaostř. dotykem].

Specifikace místa, kam chcete ostřit, v režimu fotografie

Při automatickém ostření můžete specifikovat místo, na které chcete zaostřit, pomocí dotykového ovládání. Po dotyku na displej a určení polohy stiskněte tlačítko spouště napůl a zaostřete.

1. Dotkněte se displeje.

- Když snímáte s displejem, dotkněte se místa, na které chcete zaostřit.
- Když snímáte s hledáčkem, můžete posunout polohu ostření dotykem a tažením po displeji, a dívat se přitom přes hledáček.

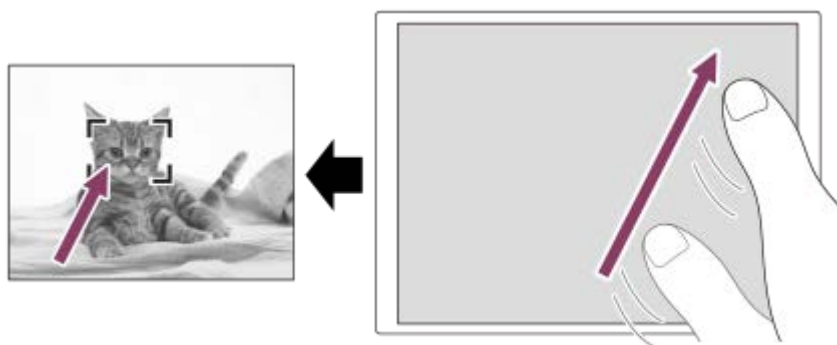

- Pro zrušení ostření pomocí dotykového ovládání se dotkněte ikony  (ukončení ostření dotykem) nebo stiskněte střed řídicího kolečka, pokud snímáte pomocí displeje, a stiskněte střed řídicího kolečka, pokud snímáte pomocí hledáčku.



2. Stisknutím tlačítka spouště napůl zaostřete.

- Stisknutím tlačítka spouště nadoraz snímejte.

Specifikace místa, kam chcete zaostřit, v režimu nahrávání videa

Fotoaparát bude ostřit na objekt, jehož se dotknete.

1. Objektu, na který chcete zaostřit, se dotkněte před nahráváním nebo v průběhu nahrávání.

- Když je možnost [ Režim ostření] nastavena na [Průběžné AF], režim ostření se dočasně přepne na ruční ostření a zaostření lze upravit pomocí ostřicího kroužku (bodové ostření). Bodové ostření není k dispozici, snímáte-li s hledáčkem.
- Pokud chcete zrušit bodové ostření, dotkněte se ikony  (ukončení ostření dotykem) nebo stiskněte střed řídicího kolečka.
- Když je možnost [ Režim ostření] nastavena na [Ruč. zaost.], režim ostření se dočasně přepne na [Průběžné AF]. Když zaostříte pomocí dotykového ovládání, režim ostření se vrátí na ruční ostření.

Tip

- Kromě funkce dotykového ostření jsou k dispozici také následující dotykové operace.
 - Rámeček ostření pro [Bodové] a [Rozšířený bod] lze posunout tažením.
 - Při fotografování v režimu ručního ostření můžete použít zvětšení zaostření dvojitým klepnutím na displej.

Poznámka

- Funkce ostření dotykem není k dispozici v následujících situacích:
 - Při fotografování v režimu ručního ostření
 - Při používání digitálního zoomu
 - Při používání LA-EA4

Příbuzné téma

- [Dotyková obsluha](#)
- [Dotyk. panel/plocha](#)
- [Výběr oblasti ostření \(Oblast ostření\)](#)

Digitální fotoaparát s výměnnými objektivy
ILCE-7SM3 α7SIII

Dotyk. fce při sním.: Sledování dotyk.



Pro výběr objektu, který chcete sledovat v režimu snímání fotografií a nahrávání videa, můžete použít dotykové ovládání.

Předem vyberte MENU →  (Nastavení) → [Ovlád. dotykem] → [Dotyková obsluha] → [Zapnuto].

1 MENU →  (Nastavení) → [Ovlád. dotykem] → [Dotyk. fce při sním.] → [Sledování dotyk.].

2 Dotkněte se objektu, který chcete sledovat, na displeji.

Sledování začne.

- Při snímání s hledáčkem můžete pro výběr objektu, který chcete sledovat, použít touchpad.

3 Stisknutím tlačítka spouště napůl zaostříte.

- Stisknutím tlačítka spouště nadoraz snímejte.

Tip

- Pokud chcete sledování zrušit, dotkněte se  (ukončení sledování) nebo stiskněte střed řídicího kolečka.

Poznámka

- Funkce [Sledování dotyk.] není v následujících situacích k dispozici:
 - Když je  Režim ostření nastaven na [Ruč. zaost.].
 - Když používáte zoom smart, zoom jasného snímku a digitální zoom

Příbuzné téma

- [Dotyková obsluha](#)

Digitální fotoaparát s výměnnými objektivy
ILCE-7SM3 α7SIII

Nast. tich. rež. (fotografie/video)



Můžete konfigurovat nastavení související s tichým režimem, který umožňuje snímat bez zvuků závěrky nebo elektronických zvuků. Můžete také nastavit, zda se bude měnit nastavení pro ostatní funkce, které vydávají zvuky z fotoaparátu, když je fotoaparát nastaven na tichý režim.

1 MENU → (Snímání) → [Závěrka/tichá] → [Nast. tich. rež.] → požadované nastavení.

Podrobnosti o položkách menu

Tichý režim:

Nastaví, zda se bude snímat bez zvuků závěrky a elektronických zvuků. ([Zapnuto]/[Vypnuto])

Při nastavení na [Zapnuto] se možnost [Typ závěrky] a [Typ závěrky v interv.] uzamkne na [Elektron. záv.] a možnost [Zvukové signály] se uzamkne na [Vypnuto].

Nast. cílové funkce:

Nastaví, zda se bude současně měnit nastavení pro ostatní funkce, které vydávají zvuky z fotoaparátu, když je fotoaparát nastaven na tichý režim. ([Pohon clony v AF]/[Autom. map. pixelů])

Pokud vyberete [Není cílová], hodnoty nastavení pro každou funkci budou zachovány i v tichém režimu.

Poznámka

- Používání funkce [Tichý režim] je na vaší zodpovědnosti. Berte ohled na soukromí a práva fotografované osoby.
- I když je [Tichý režim] nastaveno na [Zapnuto], nebude zcela neslyšné.
- I když je [Tichý režim] nastaveno na [Zapnuto], zvuk činnosti clony a zaostření bude slyšet.
- Pokud je možnost [Autom. map. pixelů] nastavena na [Zapnuto], může být občas při vypnutém napájení slyšet zvuky závěrky. Nejedná se o závadu.
- Může se vyskytnout zkreslení obrazu způsobené pohybem objektu nebo fotoaparátu.
- Jestliže snímáte s osvětlením, které bliká nebo se chvěje, například světlo blesku jiných fotoaparátů nebo zářivkové osvětlení, mohou se na snímku objevit pruhy.
- I když je funkce [Tichý režim] nastavena na [Zapnuto], mohou být při registraci obličeje pomocí [Registrace obličeje] slyšet zvuky závěrky.
- Když je [Tichý režim] nastaveno na [Zapnuto], nebudou následující funkce k dispozici:
 - Snímání s bleskem
 - RŠ u dl.exp.
 - Sp. s el. př. lamelou
 - Snímání BULB

Příbuzné téma

- [Typ závěrky](#)
- [Fce interval. sním.](#)
- [Pohon clony v AF](#)
- [Autom. map. pixelů](#)

Digitální fotoaparát s výměnnými objektivy
ILCE-7SM3 α7SIII

Typ závěrky



Můžete nastavit, zda budete snímat s mechanickou nebo elektronickou závěrkou.

1 MENU →  (Snímání) → [Závěrka/tichá] → [Typ závěrky] → požadované nastavení.

Podrobnosti o položkách menu

Mech. Záv.:

Snímejte pouze s mechanickou závěrkou.

Elektron. záv.:

Snímejte pouze pomocí elektronické závěrky.

Tip

- V následujících situacích nastavte možnost [Typ závěrky] na [Elektron. záv.].
 - Při snímání s vysokou rychlostí závěrky v jasném prostředí, například venku za jasného slunce, na pláži nebo zasněžených horách.
 - Když chcete zvýšit rychlost nepřetržitého snímání.

Poznámka

- Vzácně může být slyšet zvuk závěrky, když vypnete napájení, i když je [Typ závěrky] nastaven na [Elektron. záv.]. Nejedná se však o závadu.
- I když je funkce [Typ závěrky] nastavena na [Elektron. záv.], mohou být při registraci obličeje pomocí [Registrace obličeje] slyšet zvuky závěrky.
- [Typ závěrky] nelze vybrat, když je režim snímání jiný než P/A/S/M.
- Když je [Typ závěrky] nastaveno na [Elektron. záv.], nebudou následující funkce k dispozici:
 - Snímání s bleskem
 - RŠ u dl.exp.
 - Sp. s el. př. lamelou
 - Snímání BULB

Digitální fotoaparát s výměnnými objektivy
ILCE-7SM3 α7SIII

Sp. s el. př. lamelou



Funkce elektronické závěrky přední lamely zkracuje časovou prodlevu mezi tím, kdy stisknete tlačítko spouště, a kdy se tlačítko uvolní.

1 MENU →  (Snímání) → [Závěrka/tichá] → [Sp. s el. př. lamelou] → požadované nastavení.

Podrobnosti o položkách menu

Zapnuto:

Používá funkci elektronické závěrky přední lamely.

Vypnuto:

Nepoužívá funkci elektronické závěrky přední lamely.

Poznámka



- Když snímáte s vysokými rychlostmi závěrky s nasazeným objektivem s širokou clonou, může být rozostřený kroužek vzniklý díky efektu bokeh odříznut mechanismem závěrky. Pokud se to stane, nastavte [Sp. s el. př. lamelou] na [Vypnuto].
- Pokud používáte objektiv od jiného výrobce (včetně objektivu Minolta/Konica-Minolta), nastavte tuto funkci na [Vypnuto]. Pokud tuto funkci nastavíte na [Zapnuto], nenastaví se správná expozice nebo bude jas snímku nerovnoměrný.
- Když snímáte s vysokými rychlostmi závěrky, jas snímku může být nerovnoměrný. Záleží na prostředí snímání. V takových případech nastavte [Sp. s el. př. lamelou] na [Vypnuto].

Digitální fotoaparát s výměnnými objektivy
ILCE-7SM3 α7SIII

Uvol.bez obj. (fotografie/video)



Nastaví, zda se uvolní závěrka, když není nasazen objektiv.

1 MENU →  (Snímání) → [Závěrka/tichá] → [ Uvol.bez obj.] → požadované nastavení.

Podrobnosti o položkách menu

Povolit:

Uvolní závěrku, když není nasazen žádný objektiv. Při připojování přístroje na hvězdářský dalekohled atd. vyberte [Povolit].

Zakázat:

Neuvolní závěrku, když není nasazen objektiv.

Poznámka

- Nelze dosáhnout správného měření, když používáte objektivy, které nemají elektrické kontakty, například objektiv hvězdářského dalekohledu. V takových případech upravte expozici ručně a zkontrolujte ji na zaznamenaném snímku.

Digitální fotoaparát s výměnnými objektivy
ILCE-7SM3 α7SIII

Uvolnit bez karty



Nastaví, zda se může uvolnit závěrka, když není vložena paměťová karta.

1 MENU →  **(Snímání)** → **[Závěrka/tichá]** → **[Uvolnit bez karty]** → požadované nastavení.

Podrobnosti o položkách menu

Povolit:

Uvolní závěrku, i když není vložena paměťová karta.

Zakázat:

Neuvolní závěrku, když není vložena paměťová karta.

Poznámka

- Když není vložena paměťová karta, pořízené snímky nebudou uloženy.
- Výchozí nastavení je [Povolit]. Doporučuje se, abyste vybrali [Zakázat] před vlastním snímáním.

Digitální fotoaparát s výměnnými objektivy
ILCE-7SM3 α7SIII

Sním. s red. blik.



Detekuje mihotání/blikání z umělých zdrojů světla, například zářivek, a načasuje pořízení snímků na okamžik, kdy blikání bude mít menší vliv.

Tato funkce redukuje rozdíly v expozici a barevném tónu způsobené blikáním mezi horní a spodní oblastí snímku pořízeného s vysokou rychlostí závěrky a při nepřetržitém snímání.

1 MENU →  (Snímání) → [Závěrka/tichá] → [Sním. s red. blik.] → [Zapnuto].

2 Namáčkněte spoušť a poté fotografujte.

- Přístroj detekuje blikání, když stisknete tlačítko spouště napůl.
- Poté, co se ujistíte, že je zobrazena **Flicker** (ikona blikání), pořídte snímek.

Podrobnosti o položkách menu



Vypnuto:

Neredukuje vlivy způsobené blikáním.

Zapnuto:

Redukuje vlivy způsobené blikáním. Když fotoaparát detekuje blikání, když je tlačítko spouště stisknuto napůl, zobrazí se **Flicker** (ikona blikání).

Tip

- Barevný tón výsledného snímku se může lišit, když budete stejnou scénu snímat jinou rychlostí závěrky. Pokud se to stane, doporučujeme, abyste snímali v režimu [Priorita závěrky] nebo [Ruční expozice] s napevno nastavenou rychlostí závěrky.
- Můžete provádět snímání s korekcí blikání stisknutím tlačítka AF-ON (AF zapnut).
- Můžete snímat s korekcí blikání, když stisknete tlačítko spouště napůl nebo když stisknete tlačítko AF-ON (AF zapnut), i když budete v režimu ručního ostření.
- Když je funkce [ Sním. s red. blik.] přiřazena požadované klávese pomocí [ Nast. Vlastní kláv.], můžete stisknutím dané klávesy zapnout nebo vypnout funkci [Sním. s red. blik.].

Poznámka

- Když nastavíte možnost [Sním. s red. blik.] na [Zapnuto], bude kvalita živého náhledu nižší.
- Když nastavíte [Sním. s red. blik.] na [Zapnuto], zpoždění uvolnění závěrky se může mírně zvětšit. V režimu nepřetržitého snímání se může rychlost snímání zpomalit nebo může interval mezi snímky být nepravidelný.
- Fotoaparát detekuje blikání, pouze když je frekvence světelného zdroje 100 Hz nebo 120 Hz.
- Fotoaparát někdy nemůže detekovat blikání - záleží na světelném zdroji a podmínkách snímání, například při tmavém pozadí.
- I když fotoaparát detekuje blikání, vlivy způsobené blikáním někdy nepůjdou dostatečně omezit. Záleží na světelném zdroji nebo situaci snímání. Doporučujeme, abyste předem pořídili pár testovacích snímků.
- [Sním. s red. blik.] není k dispozici při snímání v následujících situacích:
 - Při snímání bulb
 - Když je [Tichý režim] nastaven na [Zapnuto]
 - Režim snímání videa

- Barevný tón výsledných snímků může být odlišný. Záleží na nastavení [Sním. s red. blik.].

Příbuzné téma

- [Přiřazování často používaných funkcí tlačítkům \(Nast. Vlastní kláv.\)](#)

5-021-327-65(1) Copyright 2020 Sony Corporation

Digitální fotoaparát s výměnnými objektivy
ILCE-7SM3 α7SIII

Funkce zoomu dostupné s tímto přístrojem

Funkce zoomu přístroje poskytuje zoom s vyšším zvětšením kombinací různých rysů zoomu. Ikona zobrazená na displeji se mění podle zvolené funkce zoomu.

Když je nasazen objektiv s motorickým zoomem:

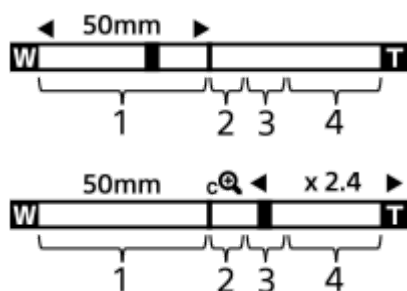

Když je nasazen objektiv s jiným než motorickým zoomem:

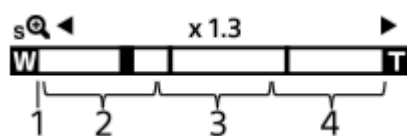

1. Rozsah optického zoomu

Přibližuje snímky v rozsahu zoomu objektivu.

Když je nasazen objektiv s motorickým zoomem, zobrazí se lišta zoomu v rozsahu optického zoomu.

Když je nasazen jiný objektiv než objektiv s motorickým zoomem, je přepínač zoomu uzamčen na levém konci lišty zoomu při poloze zoomu v rozsahu optického zoomu. Zvětšení se zobrazí jako „x1.0.“ Pokud je možnost [Rozsah Zoomu] nastavena na [Pouze opt. zoom], nezobrazí se přepínač zoomu.

2. Rozsah zoomu smart (s+)

Zvětšuje snímky bez zhoršení původní kvality pomocí částečného ořezání snímku (pouze když je možnost [Velik. sním. JPEG]/[Velik. sním. HEIF] nastavena na [M] nebo [S]).

3. Rozsah zoomu jasného snímku (c+)

Zvětšení snímků proběhne s menším snížením kvality.

Když nastavíte [Rozsah Zoomu] na [Zoom s jas. obr.] nebo [Digitální zoom], můžete používat tuto funkci zoomu.

4. Rozsah digitálního zoomu (d+)







Můžete zvětšovat snímky pomocí zpracování snímku.

Když nastavíte [Rozsah Zoomu] na [Digitální zoom], můžete používat tuto funkci zoomu.

Tip

- Výchozí nastavení pro [Rozsah Zoomu] je [Pouze opt. zoom].
- Výchozí nastavení pro [Velik. sním. JPEG]/[Velik. sním. HEIF] je [L]. Chcete-li použít zoom smart, změňte [Velik. sním. JPEG]/[Velik. sním. HEIF] na [M] nebo [S].
- Pokud s nasazeným objektivem s motorickým zoomem zvětšíte snímek mimo rozsah optického zoomu, fotoaparát se automaticky přepne na zoom jasného snímku nebo digitální zoom.

Poznámka

- Funkce Smart zoom, zoom jasného snímku a digitální zoom nejsou k dispozici, když snímáte v následujících situacích:
 - [ Formát souboru] je nastaven na [RAW] nebo [RAW & JPEG]/[RAW & HEIF].
 - [Sním. frekv. záz.] je nastaveno na [120p]/[100p].
 - Při zpomaleném/zrychleném snímání s možností [ Sním. frekvence] nastavenou na [240fps]/[200fps] nebo [120fps]/[100fps]
- Funkci zoomu Smart nemůžete používat u videa.
- Když používáte funkci zoomu jinou než optický zoom, nastavení [ Oblast ostření] je zrušeno a rámeček ostření se zobrazí tečkovaně. Funkce automatické ostření (AF) s prioritou na střed a okolo něj.
- Když používáte funkci zoom Smart, zoom jasného snímku, nebo digitální zoom, je [ Režim měření] uzamčen na [Víceb.].
- Když používáte funkci zoom Smart, zoom jasného snímku nebo digitální zoom, nejsou následující funkce k dispozici:
 - [ Prio. ob./oka v AF
 - [ Obl.ve víceb. měř.
 - Funkce sledování
- Chcete-li pro videa použít jiný zoom než optický, přiřadte [Zoom] k požadované klávese pomocí [ Nast. Vlastní kláv.].

Příbuzné téma

- [Zoom jasného snímku/digitální zoom \(Zoom\)](#)
- [Rozsah Zoomu \(fotografie/video\)](#)
- [Rozsah zoomu](#)

Digitální fotoaparát s výměnnými objektivy
ILCE-7SM3 α7SIII

Zoom jasného snímku/digitální zoom (Zoom)



Když používáte funkci zoomu jinou než optický zoom můžete překročit rozsah optického zoomu.

1 MENU → (Snímání) → [Zoom] → [Rozsah Zoomu] → vyberte [Zoom s jas. obr.] nebo [Digitální zoom].

2 MENU → (Snímání) → [Zoom] → [Zoom] → požadovaná hodnota.

Ukončete stisknutím středu řídicího kolečka.

- Funkci [Zoom] můžete také požadovanému tlačítku přiřadit výběrem MENU → (Nastavení) → [Přizpůs. operace] → [Nast. Vlastní kláv.] nebo [Nast. Vlastní kláv.].
- Pokud předem přiřadíte funkci [Operace Zoomu (T)] nebo [Operace Zoomu (W)] požadované klávese výběrem MENU → (Nastavení) → [Přizpůs. operace] → [Nast. Vlastní kláv.] nebo [Nast. Vlastní kláv.], můžete snadno přibližovat nebo oddalovat stisknutím této klávesy.

Tip

- Když je nasazen objektiv s motorickým zoomem, můžete použít páčku zoomu nebo kroužek zoomu k přiblížení snímku. Pokud překročíte rozsah optického zoomu, můžete při stejné činnosti přepnout na jinou funkci zoomu, než je optický zoom.
- I když vyberete [Zoom] z MENU pro přiblížení s nasazeným objektivem s motorickým zoomem, optický zoom se použije až ke konci teleobjektivu.

Poznámka

- Když vyberete [Zoom] z MENU pro přiblížení s nasazeným objektivem s motorickým zoomem, nelze provádět operace zoomu krokováním.

Příbuzné téma

- [Rozsah Zoomu \(fotografie/video\)](#)
- [Funkce zoomu dostupné s tímto přístrojem](#)
- [Rozsah zoomu](#)
- [Přiřazování často používaných funkcí tlačítkům \(Nast. Vlastní kláv.\)](#)

Digitální fotoaparát s výměnnými objektivy
ILCE-7SM3 α7SIII

Rozsah Zoomu (fotografie/video)



Můžete vybrat nastavení zoomu přístroje.

1 MENU →  (Snímání) → [Zoom] → [ Rozsah Zoomu] → požadované nastavení.

Podrobnosti o položkách menu

Pouze opt. zoom:

Omezuje rozsah zoomu na optický zoom. Funkci zoomu Smart můžete použít, když nastavíte možnost [Velik. sním. JPEG]/[Velik. sním. HEIF] na [M] nebo [S].

Zoom s jas. obr.:

Pro použití zoomu jasného snímku vyberte toto nastavení. I když rozsah zoomu přesahuje optický zoom, přístroj zvětšuje snímky pomocí zpracování obrazu s menší újmou na kvalitě.

Digitální zoom:

Když je rozsah zoomu jasného snímku překročen, přístroj zvětší snímky na maximální rozsah. Obrazová kvalita se však zhorší.

Poznámka

- Pokud chcete zvětšovat snímky v rozsahu, ve kterém se nezhorší obrazová kvalita, nastavte [Pouze opt. zoom].

Příbuzné téma

- [Funkce zoomu dostupné s tímto přístrojem](#)
- [Rozsah zoomu](#)

Digitální fotoaparát s výměnnými objektivy
ILCE-7SM3 α7SIII

Rychl. Zoomu (fotografie/video)



Nastaví rychlost zoomu při použití vlastní klávesy, které je přiřazena funkce [Operace Zoomu (T)] / [Operace Zoomu (W)]. To lze nastavit samostatně pro snímání v pohotovostním režimu a nahrávání videa.

1 MENU → (Snímání) → [Zoom] → [Rychl. Zoomu] → požadovaná položka nastavení.

Podrobnosti o položkách menu

Pev. rychl. **STBY** :

Nastaví rychlost zoomu při snímání v pohotovostním režimu. (1 (pomalý) až 8 (rychlý))

Pev. rychl. **REC** :

Nastaví rychlost zoomu při nahrávání videa. (1 (pomalý) až 8 (rychlý))

Tip

- Pokud je možnost [Pev. rychl. **STBY**] nastavena na vysokou rychlost a možnost [Pev. rychl. **REC**] nastavena na nízkou rychlost, úhel pohledu lze rychle změnit při snímání v pohotovostním režimu a pomalu při nahrávání videa.
- Nastavení [Rychl. Zoomu] se také použije při činnostech zoomu pomocí MENU → (Snímání) → [Zoom] → [Zoom].

Poznámka

- Rychlost zoomu se nemění, když ovládáte kroužek zoomu objektivu nebo páčku zoomu objektivu s motorickým zoomem.
- Pokud zvýšíte rychlost zoomu, může se nahrát zvuk činnosti zoomu.

Příbuzné téma

- [Zoom jasného snímku/digitální zoom \(Zoom\)](#)

Digitální fotoaparát s výměnnými objektivy
ILCE-7SM3 α7SIII

Rychl. Zoomu (dálkové ovládání) (fotografie/video)



Nastaví rychlost zoomu při provádění činností zoomu pomocí dálkového ovládání (prodává se samostatně) nebo [Ovl. smartphonem]. To lze nastavit samostatně pro snímání v pohotovostním režimu a nahrávání videa.

1 MENU → (Snímání) → [Zoom] → [] Rychl. Zoomu] → požadovaná položka nastavení.

Podrobnosti o položkách menu

Typ rychlosti:

Určuje, zda chcete uzamknout rychlost zoomu. ([Proměnná]/[Fixní])

Pev. rychl. **STBY** :

Nastaví rychlost zoomu při snímání v pohotovostním režimu, když je možnost [Typ rychlosti] nastavena na [Fixní]. (1 (pomalý) až 8 (rychlý))

Pev. rychl. **REC** :

Nastaví rychlost zoomu při nahrávání videa, když je možnost [Typ rychlosti] nastavena na [Fixní]. (1 (pomalý) až 8 (rychlý))

Tip

- Když je možnost [Typ rychlosti] nastavena na [Proměnná], stisknutím páčky zoomu na dálkovém ovládání zvýšíte rychlost zoomu (některá dálková ovládání nepodporují variabilní zoom).
- Pokud je možnost [Typ rychlosti] nastavena na [Fixní], pro [Pev. rychl. **STBY**] je nastavena vysoká rychlost a pro [Pev. rychl. **REC**] nízká rychlost, úhel pohledu lze změnit rychle při snímání v pohotovostním režimu a pomalu při nahrávání videa.

Poznámka

- Pokud zvýšíte rychlost zoomu, může se nahrát zvuk činnosti zoomu.

Digitální fotoaparát s výměnnými objektivy
ILCE-7SM3 α7SIII

Rozsah zoomu

Rozsah zoomu, který se používá v kombinaci se zoomem objektivu, se mění podle zvolené velikosti snímku.

Když je [Poměr stran] [3:2]

Full size

Velik. sním. JPEG/Velik. sním. HEIF	Pouze opt. zoom (zoom smart)	Zoom s jas. obr.	Digitální zoom
L: 12M	-	Asi 2,0×	Asi 4,0×
M: 5.1M	Asi 1,5×	Asi 3,1×	Asi 6,1×
S: 3.0M	Asi 2,0×	Asi 4,0×	Asi 8,0×

Velikost APS-C

Velik. sním. JPEG/Velik. sním. HEIF	Pouze opt. zoom (zoom smart)	Zoom s jas. obr.	Digitální zoom
L: 5.1M	-	Asi 2,0×	Asi 4,0×
M: 3.0M	Asi 1,3×	Asi 2,6×	Asi 5,2×
S: 1.3M	Asi 2,0×	Asi 4,0×	Asi 8,0×

Příbuzné téma

- [Zoom jasného snímku/digitální zoom \(Zoom\)](#)
- [Funkce zoomu dostupné s tímto přístrojem](#)
- [Rozsah Zoomu \(fotografie/video\)](#)
- [Velik. sním. JPEG/Velik. sním. HEIF](#)

Digitální fotoaparát s výměnnými objektivy
ILCE-7SM3 α7SIII

Otoč. kroužku zoomu



Přiřazuje funkce přiblížení (T) nebo zrušení přiblížení (W) směru otáčení kroužku zoomu. Dostupné pouze s objektivy s motorickým zoomem, které podporují tuto funkci.

1 MENU →  (Nastavení) → [Přizpůs. operace] → [Otoč. kroužku zoomu] → požadované nastavení.

Podrobnosti o položkách menu

Lev.(W)/Pra.(T):

Přiřazuje funkci zrušení přiblížení (W) otáčení doleva a přiblížení (T) otáčení doprava.

Pra.(W)/Lev.(T):

Přiřazuje funkci přiblížení (T) otáčení doleva a zrušení přiblížení (W) otáčení doprava.

Digitální fotoaparát s výměnnými objektivy
ILCE-7SM3 α7SIII

Používání blesku (prodává se samostatně)

Ve tmavém prostředí použijte při snímání blesk k osvětlení objektu. Blesk také můžete použít jako prevenci chvění fotoaparátu.

Podrobnosti k blesku naleznete v návodu k obsluze blesku.

1 Nasadte blesk (prodává se samostatně) na přístroj.



2 Snímejte po zapnutí blesku, a když je plně nabitý.

- ⚡ (ikona nabíjení blesku) bliká: Probíhá nabíjení
- ⚡ (ikona nabíjení blesku) svítí: Nabíjení dokončeno
- Dostupné režimy blesku závisejí na režimu a funkci snímání.

Poznámka

- Světlo blesku může být blokováno, pokud je nasazena sluneční clona, a spodní část nahraného snímku může být zastíněná. Sundejte sluneční clonu.
- Při nahrávání videa nelze používat blesk. (Při používání blesku (prodává se samostatně) se světlem LED, můžete použít světlo LED.)
- Před nasazováním/sundáváním doplňků, například blesku do/z vícefunkčních sáněk, přístroj nejprve vypněte. Při nasazování doplňků se ujistěte, že je doplněk k přístroji připevněn pevně.
- Nepoužívejte vícefunkční sánky s komerčně dostupným bleskem, který má napětí 250 V nebo více nebo má opačnou polaritu než fotoaparát. Jinak může nastat porucha.
- Při snímání s bleskem a když je zoom nastaven na stranu W, může se na displeji objevit stín objektivu. Záleží na podmínkách snímání. Pokud se to stane, snímejte pryč od objektu nebo nastavte zoom na stranu T a snímejte s bleskem znovu.
- Rohy nahraného snímku mohou být zastíněny, záleží na objektivu.
- Když snímáte s externím bleskem, mohou se na snímku objevit světlé a tmavé pruhy, pokud je rychlost závěrky nastavena na hodnotu vyšší než 1/4000 sekundy. Pokud k tomu dojde, Sony doporučuje snímání v ručním režimu blesku a nastavení úrovně blesku na úroveň 1/2 nebo vyšší.
- Podrobnosti o kompatibilních doplňcích pro víceúčelové sánky naleznete na webových stránkách Sony nebo se obraťte na svého prodejce Sony nebo místní autorizovaný servis Sony.

Příbuzné téma

- [Režim blesku](#)
- [Bezdrátový blesk](#)

5-021-327-65(1) Copyright 2020 Sony Corporation

Digitální fotoaparát s výměnnými objektivy
ILCE-7SM3 α7SIII

Režim blesku



Můžete nastavit režim blesku.

1 MENU →  (Expozice/barva) → [Blesk] → [Režim blesku] → požadované nastavení.

Podrobnosti o položkách menu

Blesk vypnut:

Blesk nepracuje.

Autom.blesk:

Blesk pracuje v tmavém prostředí nebo když snímáte proti jasnému světlu.

Blesk vždy:

Blesk pracuje při každém stisknutí spouště.

Pomalá synchr.:

Blesk pracuje při každém stisknutí spouště. Snímání s pomalou synchronizací umožňuje pořídit jasný snímek objektu i pozadí zpomalením rychlosti závěrky.

Synchr. poz.:

Blesk pracuje těsně před dokončením expozice při každém stisknutí tlačítka spouště. Synchronizace pozadí umožňuje pořídit přirozený snímek stopy pohybujícího se objektu, například jedoucího auta nebo kráčející osoby.

Poznámka

- Výchozí nastavení záleží na režimu snímání.
- Některá nastavení [Režim blesku] nejsou k dispozici. Záleží na režimu snímání.

Příbuzné téma

- [Používání blesku \(prodává se samostatně\)](#)

Digitální fotoaparát s výměnnými objektivy
ILCE-7SM3 α7SIII

Kompenz.blesku



Intenzitu světla blesku nastavte v rozsahu $-3,0$ EV až $+3,0$ EV. Kompenzace blesku mění pouze množství světla blesku. Kompenzace expozice mění množství světla blesku spolu se změnou rychlosti závěrky a clony.

- 1 MENU → (Expozice/barva) → [Blesk] → [Kompenz.blesku] → požadované nastavení.
 - Volbou vyšší hodnoty (strana +) vzniká vyšší intenzita blesku, nižší hodnota (strana -) znamená blesk s nižší intenzitou.

Poznámka

- [Kompenz.blesku] nepracuje, když je režim snímání nastaven na následující režimy:
 - [Inteligentní auto]
- Pokud je objekt mimo maximální rozsah blesku, nebude vyšší efekt blesku (strana +) možná vidět kvůli omezenému množství světla blesku k dispozici. Pokud je objekt velmi blízko, nižší efekt blesku (strana -) nemusí být vidět.
- Pokud nasadíte filtr ND na objektiv nebo na blesk nasadíte difuzér nebo barevný filtr, možná se nepodaří dosáhnout vhodné expozice a snímky budou tmavé. V takovém případě upravte [Kompenz.blesku] na požadovanou úroveň.

Příbuzné téma

- [Používání blesku \(prodává se samostatně\)](#)

Digitální fotoaparát s výměnnými objektivy
ILCE-7SM3 α7SIII

Komp.exp.



Nastaví, zda se bude aplikovat hodnota kompenzace expozice pro řízení světla blesku a okolního světla nebo jen okolního světla.

1 MENU →  (Expozice/barva) → [Blesk] → [Komp.exp.] → požadované nastavení.

Podrobnosti o položkách menu

Okolí i blesk:

Aplikuje hodnotu kompenzace expozice na řízení světla blesku a okolního světla.

Jen okolí:

Aplikuje hodnotu kompenzace expozice na řízení pouze okolního světla.

Příbuzné téma

- [Kompenz.blesku](#)

Digitální fotoaparát s výměnnými objektivy
ILCE-7SM3 α7SIII

Bezdrátový blesk



Jsou dva způsoby snímání s bezdrátovým bleskem: snímání s bleskem pomocí světelného signálu, které využívá světla blesku nasazeného na fotoaparát jako světelného signálu, a snímání s bleskem pomocí radiového signálu, které využívá bezdrátovou komunikaci. Pro snímání s bleskem pomocí radiového signálu použijte kompatibilní blesk nebo bezdrátový radiový ovladač (prodává se samostatně). Podrobnosti o tom, jak nastavit jednotlivý způsob, naleznete v návodu k použití k blesku nebo k bezdrátovému radiovému ovladači.

- 1 MENU** → (Expozice/barva) → [Blesk] → [Bezdrátový blesk] → [Zapnuto].
- 2 Sundejte z fotoaparátu kryt na sáňky a pak připevněte blesk nebo bezdrátový radiový ovladač.**
 - Při snímání s bezdrátovým bleskem pomocí světelného signálu nastavte nasazený blesk jako ovladač. Při snímání s radiovým bezdrátovým bleskem pomocí blesku nasazeného na fotoaparátu, nastavte nasazený blesk jako ovladač.
- 3 Nastavte blesk mimo fotoaparát, který je nastaven na bezdrátový režim, nebo který je připevněn k bezdrátovému radiovému přijímači (prodává se samostatně).**
 - Můžete provést testovací blesk, když přiřadíte funkci [Test bezdrát. blesku] k vlastní klávese pomocí [Nast. Vlastní kláv.], a pak tuto klávesu stisknete.

Podrobnosti o položkách menu

Vypnuto:

Nepoužívá funkci bezdrátového blesku.

Zapnuto:

Používá funkci bezdrátového blesku k tomu, aby externí blesk nebo blesky vypálily světlo v jisté vzdálenosti od fotoaparátu.

Poznámka

- Blesk mimo fotoaparát může po obdržení světelného signálu z blesku použitého jako ovladače jiného fotoaparátu vyzařovat světlo. Pokud se to stane, změňte kanál svého blesku. Podrobnosti o tom, jak změnit kanál, naleznete v návodu k použití pro blesk.
- Blesky vhodné pro snímání s bezdrátovým bleskem naleznete na webových stránkách Sony nebo se obraťte na svého prodejce Sony, případně místní autorizovaný servis Sony.

Příbuzné téma

- [Nast. exter. blesku](#)

Digitální fotoaparát s výměnnými objektivy
ILCE-7SM3 α7SIII

Bez červ.očí



Pokud použijete blesk, před pořízením snímku dojde ke dvěma nebo několika zábleskům. Tím dojde k potlačení jevu červených očí.

1 MENU →  (Expozice/barva) → [Blesk] → [Bez červ.očí] → požadované nastavení.

Podrobnosti o položkách menu

Zapnuto:

Blesk se vypálí vždycky, aby se zredukoval jev červených očí.

Vypnuto:

Nepoužívá funkci redukce červených očí.

Poznámka

- Redukce červených očí nemusí mít požadovaný účinek. Záleží na individuálních rozdílech a podmínkách, například na vzdálenosti od objektu nebo zda se objekt dívá na předblesk.



Digitální fotoaparát s výměnnými objektivy
ILCE-7SM3 α7SIII

Zámek FEL



Úroveň blesku se automaticky nastaví tak, aby objekt měl optimální expozici při normálním snímání s bleskem. Expozici s bleskem můžete také nastavit dopředu.

FEL: Úroveň expozice s bleskem

1 MENU →  (Nastavení) → [Přizpůs. operace] → [ Nast. Vlastní kláv.] → požadované tlačítko, poté přiřaďte funkci [Přepnutí zámku FEL] tlačítku.

2 Umístěte objekt, na kterém má být úroveň expozice s bleskem uzamčena, a zaostřete.



3 Stiskněte tlačítko, ke kterému je registrováno [Přepnutí zámku FEL], a nastavte úroveň blesku.

- Bleskne předblesk.
-  (zámek FEL) se rozsvítí.

4 Upravte kompozici a pořídte snímek.



- Když chcete uvolnit zámek FEL, stiskněte znovu tlačítko, ke kterému je [Přepnutí zámku FEL] registrováno.

Tip

- Když nastavíte [Fixace zámku FEL], můžete udržet nastavení, když je tlačítko stisknuté. Také s nastavením [Fixace zám. FEL/AEL] a [Přep. zám. FEL/AEL] můžete pořizovat snímky s uzamčenou AE v následujících situacích.
 - Když je [Režim blesku] nastaven na [Blesk vypnut] nebo [Autom.blesk].
 - Když blesk nelze spustit.
 - Při používání externího blesku, který je nastaven na ruční režim blesku.

Poznámka

- Zámek FEL nelze nastavit, když není připojen blesk.
- Pokud je připojen blesk, který nepodporuje zámek FEL, objeví se chybové hlášení.
- Když jsou pevně nastaveny zámky AE a FEL, rozsvítí se ikona  (zámek AE / zámek FEL).

Příbuzné téma

- [Přiřazování často používaných funkcí tlačítkům \(Nast. Vlastní kláv.\)](#)

Digitální fotoaparát s výměnnými objektivy
ILCE-7SM3 α7SIII

Nast. exter. blesku



Konfigurovat nastavení blesku (prodává se samostatně) nasazeného na fotoaparát můžete pomocí displeje a řídicího kolečka fotoaparátu.

Než použijete tuto funkci, aktualizujte software blesku na nejnovější verzi.

Podrobnosti k funkcím blesku naleznete v návodu k obsluze blesku.

- 1 **Nasadíte blesk (prodává se samostatně) do vícefunkčních sáňek fotoaparátu a pak zapnete fotoaparát a blesk.**
- 2 **MENU** → (Expozice/barva) → **[Blesk]** → **[Nast. exter. blesku]** → požadovaná položka nastavení.
- 3 **Nakonfigurujete nastavení pomocí řídicího kolečka fotoaparátu.**

Podrobnosti o položkách menu

Nast. akt. ext. blesku:

Umožňuje nakonfigurovat nastavení související s vypálením blesku, například režim blesku, úroveň blesku atd.

Vlast. nast. ext. bl.:

Umožňuje nakonfigurovat další nastavení blesku, nastavení bezdrátová a nastavení jednotky blesku.

Tip

- Pokud přiřadíte funkci [Nast. akt. ext. blesku] požadované klávese pomocí [Nast. Vlastní kláv.], můžete jednoduše otevřít obrazovku [Nast. akt. ext. blesku] stisknutím této klávesy.
- Nastavení můžete upravit ovládáním blesku, i když zrovna používáte [Nast. exter. blesku].
- Můžete také nakonfigurovat nastavení pro bezdrátový radiový ovladač (prodává se samostatně) připojený k fotoaparátu.

Poznámka

- Funkci [Nast. exter. blesku] můžete použít pouze k nakonfigurování nastavení blesku (prodává se samostatně) nebo bezdrátového radiového ovladače (prodává se samostatně), pokud jsou oba vyrobeny společností Sony a jsou nasazeny na vícefunkční sáňky fotoaparátu.
- Pouze když je blesk nasazen přímo na fotoaparát, můžete používat [Nast. exter. blesku]. Tuto funkci nelze použít, když snímáte s bleskem mimo fotoaparát, který je připojen kabelem.
- Pouze některé funkce připojeného blesku lze nakonfigurovat pomocí [Nast. exter. blesku]. Nemůžete provádět párování s jinými blesky, resetovat blesk nebo inicializovat blesk atd. přes [Nast. exter. blesku].
- Funkce [Nast. exter. blesku] není v následujících situacích k dispozici:
 - Když není blesk nasazen na fotoaparát
 - Když je nasazen blesk, který nepodporuje [Nast. exter. blesku].
 - Když je volič režimů nastaven na (Video) nebo **S&Q** (Zpomal. a zrychl.), případně při nahrávání videa.

Je možné, že [Nast. exter. blesku] nebude k dispozici. Záleží na stavu blesku.

- Podrobnosti o blescích a bezdrátových radiových ovladačích, které jsou kompatibilní s touto funkcí, naleznete na následující stránce podpory.

<https://www.sony.net/dics/7sm3/>

Příbuzné téma

- [Přiřazování často používaných funkcí tlačítkům \(Nast. Vlastní kláv.\)](#)

5-021-327-65(1) Copyright 2020 Sony Corporation

Digitální fotoaparát s výměnnými objektivy
ILCE-7SM3 α7SIII

Režim světla videa



Nastaví osvětlení světla LED HVL-LBPC (prodává se samostatně).

1 MENU →  (Nastavení) → [Možnost nastav.] → [Režim světla videa] → požadované nastavení.

Podrobnosti o položkách menu

Spojení s napáj.:

Světlo pro video se zapne a nebo vypne v souladu se zapnutím a vypnutím fotoaparátu.

Spojení s nahr.:

Světlo pro video se zapíná a nebo vypíná v souladu se zapnutím a nebo vypnutím nahrávání videa.

Sp. s na.&STBY:

Světlo pro video se zapne, když začne nahrávání videa, a ztlumí se, když se nenahrává (STBY).

Auto:

Světlo pro video se automaticky zapne, když je tma.

Digitální fotoaparát s výměnnými objektivy
ILCE-7SM3 α7SIII

SteadyShot (fotografie)



Nastavení určuje, zda se použije funkce SteadyShot.

1 MENU → (Snímání) → [Stabiliz. obrazu] → [SteadyShot] → požadované nastavení.

Podrobnosti o položkách menu

Zapnuto:

Používá [SteadyShot].

Vypnuto:

Nepoužívá [SteadyShot].

Tip

- Pokud používáte stativ atd., ujistěte se, že jste vypnuli funkci SteadyShot, protože by to mohlo způsobit vadnou funkci při snímání.
- Pokud přiřadíte funkci [Výběr SteadyShot] požadované klávese pomocí [Nast. Vlastní kláv.], můžete funkci [SteadyShot] zapínat a vypínat stisknutím klávesy.
- Při snímání na tmavém místě může ikona (SteadyShot) blikat. Doporučujeme nastavit vyšší rychlost závěrky snížením hodnoty clony nebo nastavením citlivosti ISO na vyšší hodnotu.

Příbuzné téma

- [SteadyShot \(video\)](#)
- [Úpr. SteadyShot \(fotografie/video\)](#)
- [Přiřazování často používaných funkcí tlačítkům \(Nast. Vlastní kláv.\)](#)

Digitální fotoaparát s výměnnými objektivy
ILCE-7SM3 α7SIII

SteadyShot (video)



Při snímání videa nastaví efekt [ SteadyShot].

1 MENU →  (Snímání) → [Stabiliz. obrazu] → [ SteadyShot] → požadované nastavení.

Podrobnosti o položkách menu

Aktivní:

Poskytuje silnější efekt SteadyShot.





Standardní:

Při stabilních podmínkách snímání videa redukuje chvění fotoaparátu.

Vypnuto:

Nepoužívá [ SteadyShot].

Poznámka

- Pokud používáte stativ atd., ujistěte se, že jste vypnuli funkci SteadyShot, protože by to mohlo způsobit vadnou funkci při snímání.
- Pokud změníte nastavení pro [ SteadyShot], změní se úhel pohledu. Když je možnost [ SteadyShot] nastavena na [Aktivní], bude úhel pohledu užší. Když je ohnisková vzdálenost 200 mm nebo větší, doporučujeme nastavit možnost [ SteadyShot] na [Standardní].
- V následujících situacích nelze vybrat [Aktivní]:
 - Nahrávání běžného videa:
Možnost [Sním. frekv. záz.] je nastavena na [120p]/[100p] nebo vyšší.
 - Nahrávání zpomaleného/zrychleného videa:
Možnost [ Sním. frekvence] je nastavena na [120fps]/[100fps] nebo vyšší.

Příbuzné téma

- [SteadyShot \(fotografie\)](#)
- [Úpr. SteadyShot \(fotografie/video\)](#)

Digitální fotoaparát s výměnnými objektivy
ILCE-7SM3 α7SIII

Úpr. SteadyShot (fotografie/video)



Můžete snímat s vhodným nastavením SteadyShot pro nasazený objektiv.

1 MENU → (Snímání) → [Stabiliz. obrazu] → [Úpr. SteadyShot] → požadované nastavení.

Podrobnosti o položkách menu

Auto:

Provede funkci SteadyShot automaticky podle informací získaných z nasazeného objektivu.

Manuál:

Provede funkci SteadyShot podle ohniskové vzdálenosti nastavené pomocí [Ohnisk. vzdál.]. (8mm–1000mm)

Poznámka

- Funkce SteadyShot nemusí pracovat nejlépe, když jste zrovna zapnuli napájení, hned poté, co fotoaparát zamíříte na objekt, nebo když jste stiskli tlačítko spouště nadoraz, aniž byste v polovině zastavili.
- Když fotoaparát nemůže získat informace o ohniskové vzdálenosti od objektivu, funkce SteadyShot nebude pracovat správně. Nastavte [Úpr. SteadyShot] na [Manuál] a nastavte [Ohnisk. vzdál.] tak, aby odpovídala objektivu, který používáte. Aktuálně nastavená hodnota ohniskové vzdálenosti SteadyShot se zobrazí vedle ikony (SteadyShot).
- Když používáte objektiv SEL16F28 (prodává se samostatně) s telekonvertorem atd., nastavte [Úpr. SteadyShot] na [Manuál] a nastavte ohniskovou vzdálenost.
- Pokud je nasazen objektiv vybavený přepínačem SteadyShot, lze nastavení změnit pouze pomocí tohoto přepínače na objektivu. Nastavení nelze přepnout fotoaparátem.

Příbuzné téma

- [Ohnisková vzdálenost SteadyShot \(fotografie/video\)](#)

Digitální fotoaparát s výměnnými objektivy
ILCE-7SM3 α7SIII

Ohnisková vzdálenost SteadyShot (fotografie/video)



Nastaví informace o ohniskové vzdálenosti, které se mají použít pro integrovanou funkci SteadyShot, když je možnost [Úpr. SteadyShot] nastavena na [Manuál].

1 MENU → (Snímání) → [Stabiliz. obrazu] → [] Ohnisk. vzdál.] → požadované nastavení.

Podrobnosti o položkách menu

8mm–1000mm:

Funkce SteadyShot používá nastavenou ohniskovou vzdálenost.

Zkontrolujte značku ohniskové vzdálenosti na objektivu a nastavte ohniskovou vzdálenost.



Příbuzné téma

- [Úpr. SteadyShot \(fotografie/video\)](#)

Digitální fotoaparát s výměnnými objektivy
ILCE-7SM3 α7SIII

Komp. objektivu (fotografie/video)



Kompenzuje zastínění rohů displeje nebo zkreslení obrazovky nebo redukuje barevné odchylky v rozích displeje způsobené jistými charakteristikami objektivu.

1 MENU → (Snímání) → [Kvalita obrazu] → [Komp. objektivu] → požadované nastavení.

Podrobnosti o položkách menu

Kompenz. stínování:

Nastaví, zda se budou automaticky kompenzovat tmavé rohy displeje. ([Auto]/[Vypnuto])

Komp. chrom. aber.:

Nastaví, zda se budou automaticky redukovat barevné odchylky v rozích displeje. ([Auto]/[Vypnuto])

Kompenz. zkreslení:

Nastaví, zda se bude automaticky kompenzovat zkreslení displeje. ([Auto]/[Vypnuto])

Poznámka

- Tato funkce je k dispozici pouze při používání objektivu vyhovujícího automatické kompenzaci.
- Tmavé rohy displeje možná nepůjde opravit pomocí [Kompenz. stínování]. Záleží na typu objektivu.
- Podle nasazeného objektivu je [Kompenz. zkreslení] napevno nastavena na [Auto] a nemůžete vybrat [Vypnuto].
- Pokud je možnost [SteadyShot] v režimu nahrávání videa nastavena na [Aktivní], bude možnost [Kompenz. zkreslení] uzamčena na [Auto].

Digitální fotoaparát s výměnnými objektivy
ILCE-7SM3 α7SIII

RŠ u dl.exp.



Když nastavíte rychlost závěrky na 1 sekund nebo delší (snímání s dlouhou expozicí), je redukce šumu zapnuta po dobu otevření závěrky. Když je funkce zapnutá, redukuje se zrnitost, typická pro dlouhou expozici.

1 MENU →  (Snímání) → [Kvalita obrazu] → [RŠ u dl.exp.] → požadované nastavení.

Podrobnosti o položkách menu

Zapnuto:

Aktivuje redukci šumu po stejnou dobu, po kterou je závěrka otevřená. Když pracuje redukce šumu, objeví se hlášení a nemůžete pořídit další snímek. Vyberte tuto položku pro upřednostnění obrazové kvality.

Vypnuto:

Neaktivuje redukci šumu. Vyberte tuto položku pro upřednostnění nastavení doby snímání.

Poznámka

- Redukce šumu nemusí být aktivována, i když je [RŠ u dl.exp.] nastavena na [Zapnuto] v následujících situacích:
 - [Režim pohonu] je nastavena na [Kontin. snímání] nebo [Nepř. exp. řada].
- [RŠ u dl.exp.] nelze nastavit na [Vypnuto] v následujících režimech snímání:
 - [Inteligentní auto]

Digitální fotoaparát s výměnnými objektivy
ILCE-7SM3 α7SIII

RŠ při vys.ISO



Když snímáte s vysokou citlivostí ISO, přístroj redukuje šum, který je zřetelnější, když je citlivost přístroje vysoká.

1 MENU →  (Snímání) → [Kvalita obrazu] → [RŠ při vys.ISO] → požadované nastavení.

Podrobnosti o položkách menu

Normální:

Aktivuje normální redukci šumu při vysoké citlivosti ISO.



Nízké:

Aktivuje střední redukci šumu při vysoké citlivosti ISO.

Vypnuto:

Neaktivuje redukci šumu při vysoké citlivosti ISO. Vyberte tuto položku pro upřednostnění nastavení doby snímání.

Poznámka

- [RŠ při vys.ISO] je napevno nastaveno na [Normální] v následujících režimech snímání:
 - [Inteligentní auto]
- Když je [ Formát souboru] nastavena na [RAW], není tato funkce k dispozici.
- [RŠ při vys.ISO] nefunguje pro snímky RAW, když je [ Formát souboru] [RAW & JPEG]/[RAW & HEIF].

Digitální fotoaparát s výměnnými objektivy
ILCE-7SM3 α7SIII

Auto prohlíž. (fotografie)



Zaznamenaný snímek lze ihned po pořízení zkontrolovat na displeji. Můžete také nastavit dobu zobrazení pro automatické prohlížení.

1 MENU →  (Nastavení) → [Možnost displeje] → [ Auto prohlíž.] → požadované nastavení.

Podrobnosti o položkách menu

10 s/5 s/2 s:

Zaznamenané snímky se na vybranou dobu zobrazí ihned po pořízení na displeji. Pokud během automatického náhledu aktivujete funkci zvětšení, můžete tento snímek zkontrolovat ve zvětšeném rozsahu.

Vypnuto:

Nezobrazí automatické prohlížení.

Poznámka

- Když používáte funkci, která provádí zpracování snímku, zobrazí se dočasně snímek před zpracováním a poté snímek po zpracování.
- Nastavení DISP (nastavení zobrazení) se použijí pro zobrazení automatického náhledu.

Příbuzné téma



- [Zvětšení přehrávaného snímku \(Zvětšit\)](#)

Digitální fotoaparát s výměnnými objektivy
ILCE-7SM3 α7SIII

Zobr. zbýv. sním. (fotografie)



Nastaví, zda se zobrazí indikátor zbývajících počtu fotografií, které lze pořídit při nepřetržitém snímání se stejnou rychlostí snímání.

1 MENU →  (Nastavení) → [Možnost displeje] → [ Zobr. zbýv. sním.] → požadované nastavení.

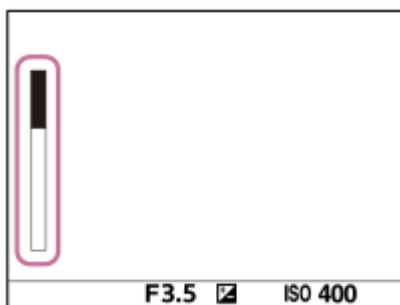

Podrobnosti o položkách menu

Vždy zobrazit:

Při fotografování se vždy zobrazí indikátor.

Zob. j. při sním.:

Při snímání se vždy zobrazí zbývajících počet snímků, které lze pořídit. Když stisknete tlačítko spouště napůl, zobrazí se zbývajících počet snímků.

Nezobrazit:

Nezobrazí indikátor.

Tip

- Když je vnitřní vyrovnávací paměť fotoaparátu plná, objeví se „SLOW“ a rychlost nepřetržitého snímání se zpomalí.

Příbuzné téma

- [Kontin. snímání](#)

Digitální fotoaparát s výměnnými objektivy
ILCE-7SM3 α7SIII

Zobr. rast. mřížky (fotografie/video)



Nastaví, zda se při snímání zobrazí rastr mřížky. Rastr mřížky vám pomůže upravit kompozici snímků.

1 MENU → (Snímání) → [Zobraz. snímání] → [Zobr. rast. mřížky] → požadované nastavení.

Podrobnosti o položkách menu

Zapnuto:

Zobrazí rastr mřížky.

Vypnuto:

Nezobrazí rastr mřížky.

Tip

- Pokud přiřadíte funkci [Vyb. zobr. rast. mříž.] požadované klávese pomocí [Nast. Vlastní kláv.] nebo [Nast. Vlastní kláv.], můžete přepínat typ čáry mřížky stisknutím přiřazené klávesy.

Příbuzné téma

- [Typ rastru mřížky \(fotografie/video\)](#)
- [Přiřazování často používaných funkcí tlačítkům \(Nast. Vlastní kláv.\)](#)

Digitální fotoaparát s výměnnými objektivy
ILCE-7SM3 α7SIII

Typ rastru mřížky (fotografie/video)



Nastaví zobrazený typ čáry mřížky. Rastr mřížky vám pomůže upravit kompozici snímků.

1 MENU → (Snímání) → [Zobraz. snímání] → [Typ rastru mřížky] → požadované nastavení.

Podrobnosti o položkách menu

Mříž. prav. třetin:

Hlavní objekty umístěte poblíž jedné z čar mřížky, která rozděljuje snímek na třetiny, abyste získali dobře vyváženou kompozici.

Čtverc. mřížka:

Čtverce mřížky usnadňují ověření vodorovné úrovně kompozice. To je užitečné při posuzování kompozice při snímání krajin, záběrů zblízka nebo když používáte fotoaparát ke skenování.

Diag. + čtv. mříž.:

Umístěním objektu na příčnou čáru vyjádříte povznášející a silné city.

Tip

- Pokud přiřadíte funkci [Typ rastru mřížky] požadované klávese pomocí [Nast. Vlastní kláv.] nebo [Nast. Vlastní kláv.], můžete přepínat typ čáry mřížky při každém stisknutí přiřazené klávesy.

Příbuzné téma

- [Zobr. rast. mřížky \(fotografie/video\)](#)
- [Přiřazování často používaných funkcí tlačítkům \(Nast. Vlastní kláv.\)](#)

Digitální fotoaparát s výměnnými objektivy
ILCE-7SM3 α7SIII

Nast. displ. živ. náhl.



Určuje, zda se na obrazovce budou zobrazovat snímky upravené pomocí kompenzace expozice, vyvážení bílé, [Kreativní vzhled] atd.

1 MENU →  (Snímání) → [Zobraz. snímání] → [Nast. displ. živ. náhl.] → požadované nastavení.

Podrobnosti o položkách menu

Displej živ. náhledu:

Nastaví, zda na obrazovce budou všechna nastavení pro snímání a zobrazí živý náhled v podmínkách, které se blíží tomu, jak bude snímek vypadat po použití nastavení, případně zobrazí živý náhled bez zohlednění nastavení. ([Efekt nastav. zap.] / [Efekt nastavení vyp.]])

Pokud vyberete [Efekt nastavení vyp.], můžete snadno zkontrolovat kompozici i při snímání s kompozicí snímku při zobrazení živého náhledu.

Efekt expozice:

Nastaví, zda se zobrazí živý náhled s automatickou korekcí tak, že zohlední expozici z blesku, když je možnost [Displej živ. náhledu] nastavena na [Efekt nastav. zap.]. ([Nast. exp. a blesk] / [Pouze nast. expoz.]])

Když používáte blesk pro snímání portrétu, vyberte [Pouze nast. expoz.] pro ruční nastavení expozice podle okolního osvětlení.

Sp. limit sním. fr.:

Nastaví, zda se bude snímková frekvence živého náhledu příliš zpomalovat. ([Zapnuto] / [Vypnuto])

Pokud vyberete [Zapnuto], snímková frekvence živého náhledu se nezpomalí ani při snímání na tmavém místě. Zobrazení živého náhledu může být tmavší.

Tip

- Když používáte blesk třetí strany, například studiový blesk, může být zobrazení živého náhledu pro některá nastavení rychlosti závěrky tmavé. Při nastavení [Displej živ. náhledu] na [Efekt nastavení vyp.] bude živý náhled zobrazen jasně, takže lze kompozici snadno zkontrolovat.
- Pokud vyberete [Efekt nastavení vyp.], bude se živý náhled zobrazovat vždy s příslušným jasnem i v režimu [Ruční expozice].
- Když je vybrán [Efekt nastavení vyp.], zobrazí se na obrazovce živého náhledu ikona **VIEW** (VIEW).

Poznámka



- [Efekt expozice] je efektivní pouze při použití blesku vyráběného společností Sony.
- [Displej živ. náhledu] nelze nastavit na [Efekt nastavení vyp.] v následujících režimech snímání:
 - [Inteligentní auto]
 - [Video]
 - [Zpomal. a zrychl.]
- Když je [Displej živ. náhledu] nastaven na [Efekt nastavení vyp.], jas pořízeného snímku nebude stejný jako jas zobrazený v živém náhledu.

Digitální fotoaparát s výměnnými objektivy
ILCE-7SM3 α7SIII

Náhled clony



Když stisknete a přidržíte klávesu, ke které jste přiřadili funkci [Náhled clony], clona se zmenší na nastavenou hodnotu clony a před snímáním můžete zkontrolovat rozmazání.

- 1 MENU →  (Nastavení) → [Přizpůs. operace] → [ Nast. Vlastní kláv.] → přiřaďte funkci [Náhled clony] požadované klávese.
- 2 Potvrďte snímek stisknutím klávesy, ke které byl přiřazen [Náhled clony].

Tip

- I když při náhledu můžete změnit hodnotu clony, pokud vyberete jasnější clonu, může být objekt rozmazán. Doporučujeme, abyste znovu upravili zaostření.

Příbuzné téma



- [Přiřazování často používaných funkcí tlačítkům \(Nast. Vlastní kláv.\)](#)
- [Náhled výsled. sním.](#)

Digitální fotoaparát s výměnnými objektivy
ILCE-7SM3 α7SIII

Náhled výsled. sním.



Během stisku klávesy, ke které je přiřazena funkce [Náhled výsled. sním.], lze zkontrolovat náhled snímku pomocí DRO, rychlost závěrky, a použité nastavení clony a citlivosti ISO. Před snímáním zkontrolujte náhled výsledného snímku.

- 1 MENU →  (Nastavení) → [Přizpůs. operace] → [ Nast. Vlastní kláv.] → přiřaďte funkci [Náhled výsled. sním.] požadované klávese.
- 2 Potvrďte snímek stisknutím klávesy, ke které byl přiřazen [Náhled výsled. sním.].

Tip

- Nastavení DRO, rychlost závěrky, clona a citlivost ISO, které jste nastavili, se odrazí na snímku pro [Náhled výsled. sním.], ale pro některé efekty náhled zobrazit nelze. Záleží na podmínkách snímání. I v takovém případě budou nastavení, která jste si vybrali, aplikována na snímky, které budete pořizovat.

Příbuzné téma



- [Přiřazování často používaných funkcí tlačítkům \(Nast. Vlastní kláv.\)](#)
- [Náhled clony](#)

Digitální fotoaparát s výměnnými objektivy
ILCE-7SM3 α7SIII

Monitoring jasů



Umožňuje upravit kompozici při snímání v tmavém prostředí. Díky prodloužení doby expozice můžete zkontrolovat kompozici v hledáčku nebo na displeji i v tmavém prostředí, například pod noční oblohou.

- 1 MENU** →  (Nastavení) → **[Přízpůs. operace]** → [ **Nast. Vlastní kláv.**] → přiřadíte funkci **[Monitoring jasů]** požadované klávese.
- 2 Stiskněte klávesu, ke které jste přiřadili funkci [Monitoring jasů], a pak pořídte snímek.**
 - Jas setrvává i po snímání vlivem [Monitoring jasů].
 - Pro návrat jasů displeje k normálu stiskněte znovu klávesu, ke které jste přiřadili funkci [Monitoring jasů].

Poznámka

- Při [Monitoring jasů] se [Displej živ. náhledu] automaticky přepne na [Efekt nastavení vyp.] a hodnoty nastavení, jako například kompenzace expozice, nebudou na displeji živého náhledu zohledněny. Doporučuje se používat [Monitoring jasů] pouze na tmavých místech.
- [Monitoring jasů] bude automaticky zrušen v následujících situacích.
 - Když je fotoaparát vypnutý.
 - Když se režim snímání změní z P/A/S/M na režim, který není P/A/S/M.
 - Když je režim ostření nastaven na něco jiného než ruční ostření.
 - Když je provedeno [Auto. zvětš. v MF].
 - Když je vybráno [Lupa zaostření].
- Při [Monitoring jasů] může být rychlost závěrky pomalejší než normální při snímání na tmavých místech. Protože se naměřený rozsah jasů rozšíří, může se změnit expozice.

Příbuzné téma

- [Nast. displ. živ. náhl.](#)

Digitální fotoaparát s výměnnými objektivy
ILCE-7SM3 α7SIII

Zvýr. běh. nahr.



Nastaví, zda se při nahrávání videa zobrazí červený rámeček kolem okrajů monitoru fotoaparátu. Můžete snadno zkontrolovat, zda je fotoaparát v pohotovostním režimu nebo zda nahrává, i když se na jeho displej podíváte z úhlu nebo z dálky.

1 MENU →  (Snímání) → [Zobraz. snímání] → [Zvýr. běh. nahr.] → požadované nastavení.

Podrobnosti o položkách menu

Zapnuto:

Zobrazí červený rámeček, který indikuje probíhající nahrávání.

Vypnuto:

Nezobrazí rámeček, který indikuje probíhající nahrávání.

Tip

- Rámeček zobrazený touto funkcí lze také vysílat na externím displeji připojeném prostřednictvím HDMI. Nastavte [Zobraz. info. HDMI] na [Zapnuto].

Digitální fotoaparát s výměnnými objektivy
ILCE-7SM3 α7SIII

Zobrazení značky



Při snímání videa můžete nastavit, zda se na displeji nebo v hledáčku zobrazí značky, a vybrat typy značek.

1 MENU → (Snímání) → **[Zobrazení značky]** → vyberte položku menu a nastavte požadovaný parametr.

Podrobnosti o položkách menu

Zobrazení značky:

Nastaví, zda se budou zobrazovat značky. ([Zapnuto] / [Vypnuto])

Značka středu:

Nastaví, zda se ve středu obrazovky snímání zobrazí středová značka. ([Vypnuto] / [Zapnuto])

Znač. pom. stran:

Nastaví značku poměru stran zobrazení. ([Vypnuto] / [4:3] / [13:9] / [14:9] / [15:9] / [1.66:1] / [1.85:1] / [2.35:1])

Bezpečná oblast:

Zobrazení bezpečné oblasti. Jedná se o standardní rozsah, který může přijímat běžný domácí televizor. ([Vypnuto] / [80%] / [90%])

Vodící mřížka:

Určuje, zda chcete či nechcete zobrazovat vodící mřížku. Ta umožňuje ověřit, zda je objekt vodorovně nebo kolmo k zemi. ([Vypnuto] / [Zapnuto])

Tip

- Můžete zobrazit několik značek současně.
- Chcete-li vytvořit vyváženou kompozici, umístěte objekt do průsečíku [Vodící mřížka].

Poznámka

- Značky se zobrazí, když je volič režimů nastaven na (Video) nebo **S&Q** (Zpomal. a zrychl.), nebo když snímáte video.
- Značky nelze zobrazit, když používáte [Lupa zaostření].
- Značky se zobrazí na displeji nebo v hledáčku. (Nemůžete vysílat značky.)

Digitální fotoaparát s výměnnými objektivy
ILCE-7SM3 α7SIII

Pomoc zobr. Gamma



Videa s S-Log gamma jsou určena pro další zpracování po snímání, abyste využili širokého dynamického rozsahu. Videa s gamma HLG jsou určena k prohlížení na displejích kompatibilních s HDR. Proto se při snímání zobrazují v nízkém kontrastu a mohou být špatně vidět. Můžete však použít funkci [Pomoc zobr. Gamma], abyste zobrazili kontrast ekvivalentní normálnímu gamma. Kromě toho lze také při přehrávání videa na displeji nebo v hledáčku fotoaparátu aplikovat [Pomoc zobr. Gamma].

1 MENU →  (Nastavení) → [Možnost displeje] → [Pomoc zobr. Gamma] → požadované nastavení.

Podrobnosti o položkách menu



Zapnuto:

Použije funkci pomocného zobrazení gamma.

Vypnuto:

Nepoužívá funkci pomocného zobrazení gamma.

Tip

- Pokud přiřadíte funkci [Vý.pom.zob. Gamma] požadované klávese pomocí [ Nast. Vlastní kláv.], [ Nast. Vlastní kláv.] nebo [ Nast. Vlastní kláv.], můžete funkci pomocného zobrazení gamma zapínat a vypínat stisknutím klávesy.

Poznámka

- [Pomoc zobr. Gamma] se neaplikuje na videa při zobrazení na televizoru nebo displeji připojeném k fotoaparátu.

Příbuzné téma

- [Profil obrazu \(fotografie/video\)](#)
- [T. pom. zob. Gamma](#)
- [Fotografie HLG](#)

Digitální fotoaparát s výměnnými objektivy
ILCE-7SM3 α7SIII

T. pom. zob. Gamma



Vybere typ převodu pro [Pomoc zobr. Gamma].

- 1 MENU → (Nastavení) → [Možnost displeje] → [T. pom. zob. Gamma] → požadované nastavení.

Podrobnosti o položkách menu

Assist AUTO Auto:

- Zobrazí snímky s efekty následovně podle režimu gamma nebo barvy nastaveného v [Profil obrazu].
 - Když je režim gamma nastaven na [S-Log2]: [S-Log2→709(800%)]
 - Když je režim gamma nastaven na [S-Log3]: [S-Log3→709(800%)]
 - Když je režim gamma nastaven na [HLG], [HLG1], [HLG2] nebo [HLG3] a barevný režim je nastaven na [BT.2020]: [HLG(BT.2020)]
 - Když je režim gamma nastaven na [HLG], [HLG1], [HLG2] nebo [HLG3] a barevný režim je nastaven na [709]: [HLG(709)]
- Zobrazí snímky s efektem [HLG(BT.2020)] při fotografování HLG s možností [Fotografie HLG] nastavenou na [Zapnuto].
- Při snímání videa zobrazí snímky s efektem [S-Log3→709(800%)] při výstupu videa RAW do jiného zařízení připojeného prostřednictvím HDMI.

Assist S-Log2 S-Log2→709(800%):

Zobrazí videa s gamma S-Log2 reprodukujícím kontrast odpovídající ITU709 (800%).

Assist S-Log3 S-Log3→709(800%):

Zobrazí videa s gamma S-Log3 reprodukujícím kontrast odpovídající ITU709 (800%).

Assist HLG 2020 HLG(BT.2020):

Zobrazí snímky po úpravě obrazové kvality displeje nebo hledáčku na kvalitu, která je téměř stejná, jako když se videa zobrazují na displeji kompatibilním s [HLG(BT.2020)].

Assist HLG 709 HLG(709):

Zobrazí snímky po upravení obrazové kvality displeje nebo hledáčku na kvalitu, která je téměř stejná, jako když se videa zobrazují na displeji kompatibilním s [HLG(709)].

Tip

- Pokud přiřadíte funkci [T. pom. zob. Gamma] požadované klávese pomocí [Nast. Vlastní kláv.] nebo [Nast. Vlastní kláv.], můžete přepínat nastavení [T. pom. zob. Gamma] při každém stisknutí přiřazené klávesy.

Poznámka

- Když je při přehrávání možnost [Pomoc zobr. Gamma] nastavena na [Auto], použije se na snímek efekt následovně:
 - Při přehrávání videa nahraného pomocí [HLG], [HLG1], [HLG2] nebo [HLG3]: zobrazí snímek s efektem [HLG(BT.2020)] nebo [HLG(709)] podle barevného režimu.
 - Při přehrávání fotografie HLG pořízené s možností [Fotografie HLG] nastavenou na [Zapnuto] : zobrazí snímek s efektem [HLG(BT.2020)].
 - Při přehrávání videa RAW na jiném zařízení připojeném pomocí HDMI: zobrazí snímek s efektem [S-Log3→709(800%)].

V jiných situacích se zobrazí videa podle nastavení gamma a nastavení barevného režimu v [Profil obrazu].

Příbuzné téma

- [Pomoc zobr. Gamma](#)
- [Profil obrazu \(fotografie/video\)](#)
- [Nast. výst. HDMI \(video\)](#)

5-021-327-65(1) Copyright 2020 Sony Corporation

Digitální fotoaparát s výměnnými objektivy
ILCE-7SM3 α7SIII

Nahrávání zvuku



Nastaví, zda se při nahrávání videa nahraje zvuk. Vyberte [Vypnuto], abyste se vyhnuli nahrávání zvuků činnosti objektivu a fotoaparátu.

1 MENU →  (Snímání) → [Nahrávání zvuku] → [Nahrávání zvuku] → požadované nastavení.

Podrobnosti o položkách menu

Zapnuto:

Nahrává zvuk (stereo).

Vypnuto:

Nenahrává zvuk.

Příbuzné téma

- [Úroveň nahr. zvuku](#)

Digitální fotoaparát s výměnnými objektivy
ILCE-7SM3 α7SIII

Úroveň nahr. zvuku



Úroveň nahrávaného zvuku můžete nastavit při kontrole měření úrovně.

- 1 MENU → (Snímání) → [Nahrávání zvuku] → [Úroveň nahr. zvuku].
- 2 Vyberte požadovanou úroveň pomocí pravé/levé strany řídicího kolečka.

Podrobnosti o položkách menu

+:

Zesílí úroveň nahrávání zvuku.

-:

Ztlumí úroveň nahrávání zvuku.

Tip

- Pokud se ozvučené videosekvence natáčí s vysokou hlasitostí, nastavte parametr [Úroveň nahr. zvuku] na nižší úroveň. Záznam zvuku tak bude věrnější. Pokud se ozvučené videosekvence natáčí s nízkou hlasitostí, nastavte parametr [Úroveň nahr. zvuku] na vyšší úroveň, aby byl zvuk lépe slyšet.
- Pro resetování úrovně nahrávání zvuku na výchozí nastavení stiskněte tlačítko (vymazat).

Poznámka

- Bez ohledu na nastavení [Úroveň nahr. zvuku] je limiter vždy v činnosti.
- [Úroveň nahr. zvuku] je dostupný pouze při nastavení režimu snímání na video.
- [Úroveň nahr. zvuku] není při zpomaleném/zrychleném snímání k dispozici.
- Nastavení parametru [Úroveň nahr. zvuku] se použijí pro vestavěný mikrofon i pro vstup (mikrofon).

Digitální fotoaparát s výměnnými objektivy
ILCE-7SM3 α7SIII

Časování zvuk. výst.



Při kontrole zvuku můžete nastavit potlačení ozvěny a zabránit nežádoucím odchylkám mezi obrazem a zvukem při výstupu HDMI.

1 MENU →  (Snímání) → [Nahrávání zvuku] → [Časování zvuk. výst.] → požadované nastavení.

Podrobnosti o položkách menu

Živě:

Vysílá zvuk bez zpoždění. Toto nastavení vyberte, když je při sledování zvuku problémem odchylka zvuku.

Synchro. hlasu:

Vysílá zvuk a obraz synchronně. Toto nastavení vyberte, abyste zabránili nežádoucím odchylkám mezi obrazem a zvukem.

Poznámka

- Použití externího mikrofону může mít za následek mírné zpoždění. Podrobnosti naleznete v návodu k obsluze přiloženém k mikrofону.

Digitální fotoaparát s výměnnými objektivy
ILCE-7SM3 α7SIII

Redukce zvuku větru



Nastaví, zda se bude redukovat šum větru omezením nízkofrekvenčních zvuků ve vstupu audia z vestavěného mikrofону.

1 MENU →  (Snímání) → [Nahrávání zvuku] → [Redukce zvuku větru] → požadované nastavení.

Podrobnosti o položkách menu

Zapnuto:

Redukuje šum větru.

Vypnuto:

Neredukuje šum větru.

Poznámka

- Pokud tuto položku nastavíte na [Zapnuto] tam, kde vítr nefouká dostatečně silně, může se stát, že normální zvuk bude nahrán příliš potichu.
- Když používáte externí mikrofon (prodává se samostatně), nepracuje [Redukce zvuku větru].

Digitální fotoaparát s výměnnými objektivy
ILCE-7SM3 α7SIII

Nast. zv. patice



Nastaví digitální zvuk přenášený z mikrofonu (prodává se samostatně) připevněného k vícefunkčním sáňkám fotoaparátu. Použijte mikrofon, který podporuje digitální zvukové rozhraní. Můžete nastavit vzorkovací frekvenci, počet kvantových bitů a počet kanálů.

1 MENU → (Snímání) → [Nahrávání zvuku] → [**ni** Nast. zv. patice] → požadované nastavení.

Podrobnosti o položkách menu

48khz/24bit 4ch :

Nastaví vzorkovací frekvenci zvukového vstupu na 48 kHz, počet kvantových bitů na 24 bitů a počet kanálů na 4.

48khz/24bit 2ch :

Nastaví vzorkovací frekvenci zvukového vstupu na 48 kHz, počet kvantových bitů na 24 bitů a počet kanálů na 2.

48khz/16bit 2ch :

Nastaví vzorkovací frekvenci zvukového vstupu na 48 kHz, počet kvantových bitů na 16 bitů a počet kanálů na 2.

Tip

- Zobrazení úrovně zvuku na displeji je při 4kanálovém zvukovém záznamu pro 4 kanály.

Poznámka

- Když externí mikrofon (prodává se samostatně) připojíte ke konektoru (mikrofon) fotoaparátu, nahraje se zvuk z externího mikrofonu připojeného ke konektoru (mikrofon). Nelze nastavit [**ni** Nast. zv. patice].
- Pokud je připojený mikrofon nastaven na analogový přenos, nelze nastavit [**ni** Nast. zv. patice].
- Pokud připojený mikrofon nepodporuje 4kanálové nahrávání zvuku, nelze vybrat [48khz/24bit 4ch] (48khz/24bit 4ch).
- Když připojený mikrofon nepodporuje 24bitové nahrávání zvuku, bude možnost [**ni** Nast. zv. patice] uzamčena na [48khz/16bit 2ch] (48khz/16bit 2ch).
- Při nahrávání videa nelze zvuk správně nahrávat v následujících situacích:
 - Když připojíte nebo odpojíte mikrofon
 - Když se digitální přenos přepne na straně mikrofonu na analogový přenos nebo opačně

Příbuzné téma

- [Monit. 4ch zvuku \(video\)](#)

Digitální fotoaparát s výměnnými objektivy
ILCE-7SM3 α7SIII

Zobr. úrov. zvuku



Nastaví, zda se na displeji zobrazí úroveň zvuku.

1 MENU →  (Snímání) → [Nahrávání zvuku] → [Zobr. úrov. zvuku] → požadované nastavení.

Podrobnosti o položkách menu

Zapnuto:

Zobrazí úroveň zvuku.

Vypnuto:

Nezobrazí úroveň zvuku.

Poznámka

- Úroveň zvuku se nezobrazí v následujících situacích:
 - Když je [Nahrávání zvuku] nastaven na [Vypnuto].
 - Když je DISP (nastavení zobrazení) nastaveno na [Bez informací].
 - Při zpomaleném/zrychleném snímání
- Úroveň zvuku se také zobrazí při snímání v pohotovostním režimu v režimu snímání videa.

Digitální fotoaparát s výměnnými objektivy
ILCE-7SM3 α7SIII

TC/UB



Informace časového kódu (TC) a uživatelského bitu (UB) lze nahrát jako data přiřazená k videozáznamům.

- 1 MENU → (Snímání) → [TC/UB] → vyberte položku menu a nastavte požadovaný parametr.

Podrobnosti o položkách menu

Time Code Preset:

Nastaví časový kód.

User Bit Preset:

Nastaví uživatelský bit.

Time Code Format:

Nastaví způsob záznamu časového kódu. (Pouze když je [Volič NTSC/PAL] nastaven na NTSC.)

Time Code Run:

Nastaví formát počítání pro časový kód.

Time Code Make:

Nastaví formát záznamu pro časový kód na nahrávacím médiu.

User Bit Time Rec:

Nastaví, zda se čas nahraje jako uživatelský bit.

Jak nastavit časový kód (Time Code Preset)

1. MENU → (Snímání) → [TC/UB] → [Time Code Preset].
2. Otočte řídicím kolečkem a vyberte první dvě číslice.
 - Časový kód lze nastavit v následujícím rozsahu.
Při nastavení [60p]: 00:00:00.00 až 23:59:59.29
 - * Při volbě [24p] můžete použít poslední dvě číslice časového kódu v násobcích čtyř od 00 do 23 snímků.
Při nastavení [50p]: 00:00:00.00 až 23:59:59.24
3. Stejným postupem jako v kroku 2 nastavte ostatní číslice a pak stiskněte střed řídicího kolečka.



Jak resetovat časový kód

1. MENU → (Snímání) → [TC/UB] → [Time Code Preset].
2. Stisknutím tlačítka (vymazat) resetujete časový kód (00:00:00.00).

Jak nastavit uživatelský bit (User Bit Preset)

1. MENU → (Snímání) → [TC/UB] → [User Bit Preset].
2. Otočte řídicím kolečkem a vyberte první dvě číslice.
3. Stejným postupem jako v kroku 2 nastavte ostatní číslice a pak stiskněte střed řídicího kolečka.

Jak resetovat uživatelský bit

1. MENU →  (Snímání) → [TC/UB] → [User Bit Preset].
2. Stisknutím tlačítka  (vymazat) resetujte uživatelský bit (00 00 00 00).

Jak vybrat způsob nahrávání pro časový kód (Time Code Format ^{*1})

1. MENU →  (Snímání) → [TC/UB] → [Time Code Format].

DF:

Nahráje časový kód ve formátu snížení počtu snímků ^{*2}.

NDF:

Nahráje časový kód ve formátu bez snížení počtu snímků.

^{*1} Pouze když je [Volič NTSC/PAL] nastaven na NTSC.

^{*2} Časový kód je založen na 30 snímcích za sekundu. Při nahrávání, které trvá delší dobu, dojde k rozdílu mezi skutečným časem a časovým kódem, protože snímková frekvence obrazového signálu NTSC je asi 29,97 snímků za sekundu. Metoda snížení počtu snímků tento rozdíl koriguje tak, aby časový kód odpovídal skutečnému času. Při snížení počtu snímků se každou minutu – kromě každé desáté minuty - odstraní první 2 snímky. Časový kód bez této korekce se nazývá kód bez snížení počtu snímků.

- Při nahrávání v 4K/24p nebo 1080/24p je nastavení dáno na [-].

Jak vybrat formát počítání pro časový kód (Time Code Run)

1. MENU →  (Snímání) → [TC/UB] → [Time Code Run].

Rec Run:

Nastaví krokovací režim tak, aby se časový kód posunoval pouze při nahrávání. Časový kód se nahrává v návaznosti na poslední časový kód předchozího nahrávání.

Free Run:

Nastaví krokovací režim tak, aby se časový kód posunoval neustále, bez ohledu na činnost fotoaparátu.

- Časový kód možná nebude v následujících situacích nahrán postupně, i když se bude posunovat v režimu [Rec Run].
 - Když se změní nahrávací formát.
 - Když se vyjme nahrávací médium.

Jak vybrat způsob záznamu časového kódu (Time Code Make)

1. MENU →  (Snímání) → [TC/UB] → [Time Code Make].







Preset:

Nahráje nově nastavený časový kód na nahrávací médium.

Regenerate:

Z nahrávacího média přečte poslední časový kód z předchozího nahrávání a nahráje nový časový kód navazující na poslední časový kód. Časový kód se v režimu [Rec Run] posouvá bez ohledu na nastavení možnosti [Time Code Run].

Časový kód se liší následovně podle nastavení možnosti [Režim nahrávání] v [ Nast. záz. média].

- Když je možnost [Režim nahrávání] nastavena na [Souč. nahráv. ()] nebo [Souč.nahr.( / )], načte se časový kód z paměťové karty v prostoru 1.
- Když je možnost [Režim nahrávání] nastavena na následující, načte se časový kód z paměťové karty, do které se nahrávají videa.
 - [Standardní]
 - [Souč. nahr. ()]
 - [Třídít(RAW/JPEG)]
 - [Třídít (RAW/HEIF)]
 - [Třídít (HEIF/RAW)]
 - [Třídít( / )]

Příbuzné téma

- [Nastav. zobr. TC/UB](#)

5-021-327-65(1) Copyright 2020 Sony Corporation

Digitální fotoaparát s výměnnými objektivy
ILCE-7SM3 α7SIII

Nastav. zobr. TC/UB



Nastaví zobrazení počítadla doby nahrávání, časového kódu (TC) a uživatelského bitu (UB) pro videa.

1 MENU →  (Nastavení) → [Možnost displeje] → [Nastav. zobr. TC/UB] → požadované nastavení.

Podrobnosti o položkách menu

Počítadlo:

Zobrazí počítadlo doby nahrávání videa.

TC:

Zobrazí časový kód.

U-Bit:

Zobrazí uživatelský bit.

Příbuzné téma

- [TC/UB](#)

Digitální fotoaparát s výměnnými objektivy
ILCE-7SM3 α7SIII

Obsah této kapitoly

Následující obsah uvádí seznam funkcí popsaných v této kapitole („Vlastní úpravy fotoaparátu“). Z názvu každé položky můžete přejít na stránku popisující příslušné funkce.

Úprava vlastního nastavení fotoaparátu

Přiřazování často používaných funkcí tlačítkům (Nast. Vlastní kláv.)

Dočasná změna funkce voliče (Nastav. Můj ovladač)

Registrace a vyvolání nastavení fotoaparátu

- Paměť nast. sním.
- Vyvol.nast.fotoap.
- Vybrat médium
- Registrace nastavení snímání k vlastní klávese (Reg. vl. nast. sním.)

Registrace často používaných funkcí v menu funkcí

- Nastavení nabídky Fn

Registrace často používaných funkcí v menu Moje menu

- Přidat položku
- Seřadit položky
- Vymazat položku
- Vymazat stránku
- Vymazat vše
- Zobrazit z Mé menu

Samostatná úprava nastavení fotoaparátu pro fotografie a videa

- Jiné nast. foto./filmy

Uživatelské nastavení funkcí kroužku/voliče

- Nastavení ovladače
- Otočení Av/Tv
- Kroužek funkcí(obj.)
- Zámek souč. ovlád.

Nahrávání videa stisknutím tlačítka spouště

- REC tlač. spouště (video)

Nastavení displeje/hledáčku

- Vyb. hled./monitor
- Nast. DISP (zob.obr.) (Monitor/Hledáček)

Digitální fotoaparát s výměnnými objektivy
ILCE-7SM3 α7SIII

Úprava vlastního nastavení fotoaparátu

Fotoaparát disponuje různými funkcemi pro vlastní nastavení, například registrací funkcí a nastaveními pro snímání k vlastním klávesám. Můžete kombinovat svoje upřednostňovaná nastavení tak, aby se vám fotoaparát lépe ovládal. Podrobnosti o tom, jak konfigurovat a používat nastavení naleznete na stránkách jednotlivých funkcí.

Přiřazování často používaných funkcí tlačítkům (Nast. Vlastní kláv./ Nast. Vlastní kláv./ Nast. Vlastní kláv.)

Funkce tlačítek včetně vlastních tlačítek (C1 až C4) můžete měnit podle svých preferencí. Doporučuje se, abyste přiřadili často používané funkce ke snadno ovladatelným tlačítkům tak, abyste mohli vyvolávat přiřazené funkce jednoduchým stisknutím příslušného tlačítka.



Registrace často používaných funkcí k tlačítku Fn (nabídka funkcí)

Pokud registrujete často používané funkce v režimu snímání do nabídky funkcí, můžete zobrazení registrovaných funkcí na displeji jednoduše provést stisknutím tlačítka Fn (funkce). Výběrem ikon na obrazovce nabídky funkcí můžete vyvolat funkci, kterou chcete použít.

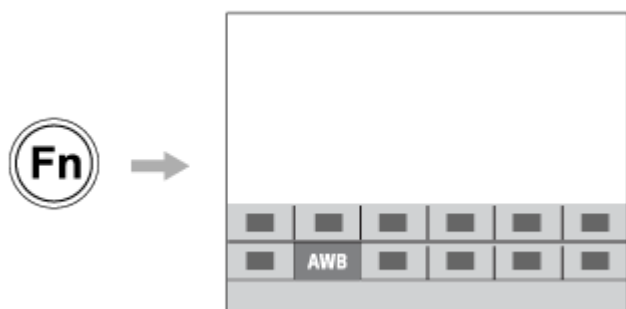

Zkombinování často používaných funkcí na obrazovce menu (Mé menu)

Pokud zkombinujete často používané položky z menu (např. z menu snímání a sítě na obrazovce „Mé menu“), můžete rychle získat přístup k požadovaným položkám menu.



Přiřazení různých funkcí voliči a přepnutí funkce voliče (Nastav. Můj ovladač)

Požadované funkce můžete přiřadit přednímu/zadnímu ovladači a řídicímu kolečku a do fotoaparátu registrovat až tři kombinace nastavení jako nastavení „Můj ovladač 1 - 3“.

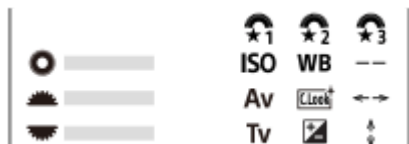

Příklad: Obrazovka [Nastav. Můj ovladač] pro modely s předním/zadním ovladačem

Změna nastavení snímání rychle podle scény (Paměť nast. sním.)

Příslušná nastavení pro snímání* pro scénu můžete zaregistrovat do fotoaparátu nebo na paměťovou kartu a snadno je pak vyvolat pomocí voliče režimů atd.

* Nelze registrovat vlastní nastavení kláves.

Uložení vlastních nastavení fotoaparátu na paměťovou kartu (Uložit/načíst nast.)

Nastavení fotoaparátu* můžete uložit na paměťovou kartu pomocí [Uložit/načíst nast.]. Tato funkce je užitečná, když chcete zálohovat nastavení nebo importovat nastavení do jiného fotoaparátu stejného modelu atd.

* Některá nastavení nelze uložit na paměťovou kartu.

Příbuzné téma

- [Přiřazování často používaných funkcí tlačítkům \(Nast. Vlastní kláv.\)](#)
- [Používání tlačítka Fn \(Funkce\)](#)
- [Přidat položku](#)
- [Dočasná změna funkce voliče \(Nastav. Můj ovladač\)](#)
- [Paměť nast. sním.](#)
- [Uložit/načíst nast.](#)

Digitální fotoaparát s výměnnými objektivy
ILCE-7SM3 α7SIII

Přirazování často používaných funkcí tlačítkům (Nast. Vlastní kláv.)



Funkci vlastní klávesy můžete používat k přiřazení funkcí, které používáte nejčastěji, ke snadno ovladatelným klávesám. To umožňuje přeskočit proces výběru položek z MENU, takže můžete vyvolávat funkce rychleji.

Funkce můžete zvláště přiřazovat vlastním klávesám pro režim snímání fotografií, snímání videa a přehrávání.

- Přiřaditelné funkce se liší podle kláves.

Funkce můžete přiřadit následujícím klávesám.

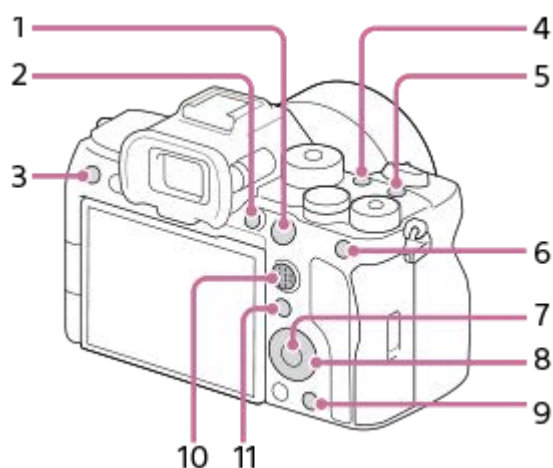

1. Tlačítko AF-ON
2. Uživatel. tlačítko 1
3. Uživatel. tlačítko 3
4. Uživatel. tlačítko 2
5. Tlačítko MOVIE
6. Funkce tlačítka AEL
7. Prostřední tlačítko
8. Řídicí kolečko/Levé tlačítko/Pravé tlačítko/Tlačítko Dolů
9. Uživatel. tlačítko 4
10. Prostř. tl. multivoliče
11. Tlačítko Fn/

Podrobnosti o nastavení vlastních kláves naleznete na následující adrese URL:

<https://support.d-imaging.sony.co.jp/support/tutorial/ilc/ilce-7sm3//custom.php>

Následuje postup pro přiřazení funkce [AF podle oka] k tlačítku AEL.

1 MENU → (Nastavení) → [Přizpůs. operace] → [Nast. Vlastní kláv.].

- Pokud chcete přiřadit funkci, kterou budete vyvolávat při snímání videa, vyberte [Nast. Vlastní kláv.]. Pokud chcete přiřadit funkci, kterou budete vyvolávat při přehrávání snímků, vyberte [Nast. Vlastní kláv.].

2 Přejděte na obrazovku [Zadní1] pomocí horní/spodní strany řídicího kolečka. Pak vyberte [Funkce tlačítka AEL] a stiskněte střed řídicího kolečka.

3 Vyberte [AF podle oka] pomocí horní/spodní/levé/pravé strany řídicího kolečka a poté stiskněte střed.

- Pokud stisknete tlačítko AEL v režimu snímání fotografií a budou detekovány oči, aktivuje se [AF podle oka] a fotoaparát zaostří na oči. Pořizujte snímky s přidržným tlačítkem AEL.

Tip

- Můžete také přiřadit funkce snímání tlačítku fixace ostření na objektivu. Některé objektivy však tlačítko fixace ostření nemají.

Příbuzné téma

- [Dočasná změna funkce voliče \(Nastav. Můj ovladač\)](#)
- [Nastavení nabídky Fn](#)

Digitální fotoaparát s výměnnými objektivy
ILCE-7SM3 α7SIII

Dočasná změna funkce voliče (Nastav. Můj ovladač)



Požadované funkce můžete přiřadit přednímu ovladači, zadnímu ovladači a řídicímu kolečku a registrovat až tři kombinace nastavení jako nastavení „Můj ovladač“. Můžete pak rychle vyvolávat nebo přepínat registrovaná nastavení „Můj ovladač“ stisknutím vlastní klávesy, ke které jste to předem přiřadili.

Registrace funkcí pro „Můj ovladač“

Funkce, které chcete přiřadit přednímu ovladači, zadnímu ovladači a řídicímu kolečku, registrujte jako [Můj ovladač 1] až [Můj ovladač 3].

1. MENU → (Nastavení) → [Přízpús. voliče] → [Nastav. Můj ovladač].
2. Vyberte ovladač nebo kolečko pro (Můj ovladač 1) a stiskněte střed řídicího kolečka.
3. Vyberte požadovanou funkci, kterou chcete přiřadit, pomocí horní/spodní/levé/pravé strany řídicího kolečka a pak stiskněte střed řídicího kolečka.
 - Vyberte „--“ (Nenastaveno) pro ovladač nebo kolečko, ke kterému nechcete přiřadit žádnou funkci.
4. Až vyberete funkce pro všechny ovladače a kolečko v (Můj ovladač 1) opakováním kroků 2 a 3, vyberte [OK]. Nastavení pro (Můj ovladač 1) bude registrováno.
 - Pokud chcete také registrovat (Můj ovladač 2) a (Můj ovladač 3), řiďte se postupem popsáním výše.

Přiřazování klávesy pro vyvolání „Můj ovladač“

Pro vyvolání registrovaných nastavení „Můj ovladač“ přiřaďte vlastní klávesu.

1. MENU → (Nastavení) → [Přízpús. operace] → [Nast. Vlastní kláv.] nebo [Nast. Vlastní kláv.] → vyberte klávesu, kterou chcete používat pro vyvolání menu „Můj ovladač“.
2. Vyberte číslo nastavení „Můj ovladač“, které chcete vyvolat, nebo vzor pro přepnutí „Můj ovladač“.

Podrobnosti o položkách menu

Můj ovl. 1 běh. přidr. /Můj ovl. 2 běh. přidr./Můj ovl. 3 běh. přidr.:

Při přidržené klávese se přiřadí funkce, které jste registrovali v [Nastav. Můj ovladač] k ovladači nebo kolečku.

Můj ovladač 1→2→3:

Pokaždé, když stisknete klávesu, změní se funkce v následujícím pořadí: „normální funkce → funkce Můj ovladač 1 → funkce Můj ovladač 2 → funkce Můj ovladač 3 → normální funkce“.



Přep. Můj ovladač 1 /Přep. Můj ovladač 2/Přep. Můj ovladač 3:

Funkce registrovaná pomocí [Nastav. Můj ovladač] zůstane, i když nepřidržíte stisknutou klávesu. Pro návrat k normální funkci stiskněte klávesu znovu.

Snímání při přepínání „Můj ovladač“

Při snímání můžete vyvolat „Můj ovladač“ pomocí vlastní klávesy a snímat při změně nastavení snímání otáčením předního ovladače, zadního ovladače a řídicího kolečka.

V následujícím příkladu jsou funkce uvedené níže registrovány v „Můj ovladač“ a [Můj ovladač 1→2→3] je přiřazen tlačítku C1 (vlastní 1).

Část činnosti	Můj ovladač 1	Můj ovladač 2	Můj ovladač 3
Řídicí kolečko	ISO	 Vyvážení bílé	Nenastaveno
Přední ovladač	Av	 Kreativní vzhled	Pos. AF rám. ↔ : Std
Zadní ovladač	Tv	 Komp.expozice	Pos. AF rám. ↑↓ : Std

1. Stiskněte tlačítko C1 (vlastní 1).



Funkce registrované k [Můj ovladač 1] budou přiřazeny k řídicímu kolečku, přednímu ovladači a zadnímu ovladači.

- Ikony funkcí registrovaných pro [Můj ovladač 1] jsou zobrazeny v dolní části obrazovky.



2. Otáčením řídicího kolečka nastavte hodnotu ISO, otáčením předního ovladače nastavte hodnotu clony a otáčením zadního ovladače nastavte rychlost závěrky.

3. Stiskněte znovu tlačítko C1. Funkce registrované k [Můj ovladač 2] budou přiřazeny k řídicímu kolečku, přednímu ovladači a zadnímu ovladači.

4. Otáčením řídicího kolečka nastavte [ Vyvážení bílé], otáčením předního ovladače nastavte [ Kreativní vzhled], a otáčením zadního ovladače nastavte [ Komp.expozice].

5. Stiskněte znovu tlačítko C1 a změňte hodnoty nastavení pro funkce registrované pro [Můj ovladač 3].

6. Stisknutím tlačítka spouště snímejte.

Poznámka

- Nastavení „Můj ovladač“, ve kterých je každý ovladač/kolečko nastaveno na [Nenastaveno], nebudou při stisku vlastní klávesy vyvolány. Budou také přeskočeny v [Můj ovladač 1→2→3].
- I když je ovladač/kolečko uzamčeno pomocí funkce [Zámek souč. ovlád.], dočasně se odemkne, když vyvoláte „Můj ovladač“.

Příbuzné téma

- [Přiřazování často používaných funkcí tlačítkům \(Nast. Vlastní kláv.\)](#)

Digitální fotoaparát s výměnnými objektivy
ILCE-7SM3 α7SIII

Paměť nast. sním.



Umožňuje registrovat až 3 často používaných režimů nebo nastavení produktu a až 4 (M1 až M4) na paměťovou kartu. Nastavení můžete vyvolat pouze voličem režimů.

- 1 V přístroji proveďte nastavení, které chcete registrovat.
- 2 MENU →  (Snímání) → [Režim snímání] → [**MR** Paměť nast. sním.] → požadovaný počet.
- 3 Potvrďte stisknutím středu řídicího kolečka.

Položky, které lze registrovat

- Lze registrovat různé funkce pro snímání. Položky, které lze skutečně registrovat, se zobrazí v menu fotoaparátu.
- Clona (číslo F)
- Rychlost závěrky

Změna registrovaných nastavení

Změňte nastavení na požadované a znovu registrujte nastavení na stejné číslo režimu.

Poznámka

- Pozice M1 až M4 lze zvolit pouze tehdy, pokud byla do přístroje vložena paměťová karta.
- Při registrování nastavení na paměťovou kartu lze použít pouze paměťovou kartu, která byla vybrána pomocí [**MR** Vybrat médium].
- Posun programu nelze registrovat.

Příbuzné téma

- [Vyvol.nast.fotoap.](#)
- [Vybrat médium](#)

Digitální fotoaparát s výměnnými objektivy
ILCE-7SM3 α7SIII

Vyvol.nast.fotoap.



Umožňuje pořídit snímek po vyvolání preferovaných nastavení snímání registrovaných pomocí [**MR** Paměť nast. sním.].

- 1 **Nastavte volič režimů na 1, 2 nebo 3 (**MR** Vyvol.nast.fotoap.).**
- 2 **Potvrďte stisknutím středu řídicího kolečka.**
 - Registrované režimy nebo nastavení můžete také vyvolat, když vyberete MENU →  (Snímání) → [Režim snímání] → [**MR** Vyvol.nast.fotoap.].

Tip

- Pro vyvolání nastavení registrovaných na paměťové kartě nastavte volič režimů na 1, 2, 3 (**MR** Vyvol.nast.fotoap.) a poté vyberte požadované číslo stisknutím levé/pravé strany řídicího kolečka.
- Pokud vyvoláváte nastavení registrovaná na paměťové kartě, budou nastavení vyvolána z paměťové karty v prostoru určeném v [**MR** Vybrat médium]. Prostor pro paměťovou kartu můžete potvrdit výběrem MENU →  (Snímání) → [Režim snímání] → [**MR** Vybrat médium].
- Tímto fotoaparátem lze vyvolat nastavení registrovaná na paměťové kartě jiným fotoaparátem se stejným názvem modelu.

Poznámka

- Pokud nastavíte [**MR** Vyvol.nast.fotoap.] po dokončení nastavení pro snímání, registrovaná nastavení budou mít prioritu a původní nastavení budou možná neplatná. Před snímáním zkontrolujte indikátory na displeji.

Příbuzné téma

- [Paměť nast. sním.](#)
- [Vybrat médium](#)

Digitální fotoaparát s výměnnými objektivy
ILCE-7SM3 α7SIII

Vybrat médium



Vybere prostor pro paměťovou kartu z vyvolaných nastavení nebo podle nastavení registrovaných pro M1 až M4.

1 MENU →  (Snímání) → [Režim snímání] → [**MR** Vybrat médium] → požadovaný prostor.

Podrobnosti o položkách menu

Slot 1:

Vybere prostor 1.

Slot 2:

Vybere prostor 2.

Příbuzné téma

- [Paměť nast. sním.](#)
- [Vyvol.nast.fotoap.](#)

Registrace nastavení snímání k vlastní klávese (Reg. vl. nast. sním.)



Můžete předem registrovat nastavení pro snímání (jako například expozici, nastavení ostření, režim pohonu atd.) ke klávese vlastní a dočasně si je vyvolat přidržením dané klávesy. Pro rychlé přepnutí nastavení jednoduše stiskněte klávesu vlastní a pak klávesu uvolněte, abyste se dostali k původním nastavením. Tato funkce je vhodná pro snímání aktivních scén, například sportu.

- 1 MENU →  (Snímání) → [Režim snímání] → [Reg. vl. nast. sním.] → vyberte registrační číslo od [Vyv. vl. nast. přid. 1] do [Vyv. vl. nast. přid. 3].**

Zobrazí se obrazovka nastavení pro vybrané číslo.

- 2 Pomocí horní/spodní/levé/pravé strany řídicího kolečka vyberte zaškrťovací okénka pro funkce, které chcete vyvolávat jedním z registračních čísel, a stiskněte střed pro zaškrtnutí okénka.**

V okénkách funkcí se zobrazí značka  (zaškrtnutí).

- Ke zrušení výběru stiskněte znovu střed.

- 3 Vyberte funkci, kterou chcete upravit, pomocí horní/spodní/levé/pravé strany řídicího kolečka a pak upravte funkci na požadované nastavení stisknutím středu.**



- Vyberte [Import. stávající nastav.] pro registraci aktuálních nastavení fotoaparátu k registračním číslu, které si zvolíte.

- 4 Vyberte [Registrovat].**

Položky, které lze registrovat

- Lze registrovat různé funkce pro snímání. Položky, které lze skutečně registrovat, se zobrazí v menu fotoaparátu.
- Expozice
- Nastavení zaostření
- Režim pohonu (jiný než samospoušť)

Vyvolání registrovaných nastavení

1. MENU →  (Nastavení) → [Přízpůs. operace] → [ Nast. Vlastní kláv.] → vyberte požadovanou klávesu a poté vyberte jedno z registračních čísel od [Vyv. vl. nast. přid. 1] do [Vyv. vl. nast. přid. 3].
2. Na obrazovce snímání stiskněte tlačítko spouště při současném přidržení klávesy, ke které jste přiřadili jedno z registračních čísel.
Registrovaná nastavení jsou aktivována při přidržení vlastní klávesy.

Tip

- Můžete změnit nastavení pro [Reg. vl. nast. sním.] po přiřazení jednoho z registračních čísel k vlastní klávese pomocí [ Nast. Vlastní kláv.].

Poznámka

- Registrační čísla [Vyv. vl. nast. přídr. 1] až [Vyv. vl. nast. přídr. 3] jsou k dispozici pouze, když je režim snímání nastaven na P/A/S/M.
- Když se provádí vyvolání registrovaných nastavení, registrovaná nastavení někdy nemusí fungovat. Záleží na nasazeném objektivu a stavu fotoaparátu,

Příbuzné téma

- [Přiřazování často používaných funkcí tlačítkům \(Nast. Vlastní kláv.\)](#)

5-021-327-65(1) Copyright 2020 Sony Corporation

Digitální fotoaparát s výměnnými objektivy
ILCE-7SM3 α7SIII

Nastavení nabídky Fn











Menu funkcí je menu s 12 funkcemi, které se zobrazí v dolní části obrazovky, když v režimu snímání stisknete tlačítko Fn (funkce).

Do menu funkcí můžete registrovat 12 funkcí pro snímání fotografií, resp. funkcí pro snímání videa.

Následuje postup pro změnu [Režim pohonu] v nabídce funkcí pro fotografie na [ Zobr. rast. mřížky].

- Ke změně nabídky funkcí videa vyberte v kroku 2 položku nabídky pro video.

- 1 MENU →  (Nastavení) → [Přízpůs. operace] → vyberte [Nastavení nabídky Fn].
- 2 Vyberte   (Režim pohonu) z 12 položek v menu funkcí pro fotografování pomocí horní/spodní/levé/pravé strany řídicího kolečka a poté stiskněte střed.
- 3 Přejděte na obrazovku zobrazující [ Zobr. rast. mřížky] pomocí levé/pravé strany řídicího kolečka. Pak vyberte [ Zobr. rast. mřížky] a stiskněte střed řídicího kolečka.
 - Možnost  ( Zobr. rast. mřížky) se zobrazí na místě, kde předtím v menu funkcí byla možnost   (Režim pohonu).

Příbuzné téma

- [Používání tlačítka Fn \(Funkce\)](#)

Digitální fotoaparát s výměnnými objektivy
ILCE-7SM3 α7SIII

Přidat položku



Požadované položky menu můžete registrovat do ☆ (Mé menu) v MENU.

- 1 MENU → ☆ (Mé menu) → [Nast. Mé menu] → [Přidat položku].
- 2 Vyberte položku, kterou chcete dodat do ☆ (Mé menu), pomocí horní/spodní/levé/pravé strany řídicího kolečka.
- 3 Vyberte cíl pomocí horní/spodní/levé/pravé části řídicího kolečka.

Tip

- Do ☆ (Mé menu) můžete dodat až 42 položek.

Poznámka

- Do ☆ (Mé menu) nemůžete dodat následující položky.
 - Jakákoli položka v MENU →  (Přehrávání)

Příbuzné téma

- [Seřadit položky](#)
- [Vymazat položku](#)
- [Používání tlačítka MENU](#)

Digitální fotoaparát s výměnnými objektivy
ILCE-7SM3 α7SIII

Seřadit položky



Můžete změnit pořadí položek menu přidanych do ☆ (Mé menu) v MENU.

- 1 MENU → ☆ (Mé menu) → [Nast. Mé menu] → [Seřadit položky].
 - 2 Vyberte položku, kterou chcete přesunout, pomocí horní/spodní/levé/pravé strany řídicího kolečka.
 - 3 Vyberte cíl pomocí horní/spodní/levé/pravé části řídicího kolečka.
-

Příbuzné téma

- [Přidat položku](#)

Digitální fotoaparát s výměnnými objektivy
ILCE-7SM3 α7SIII

Vymazat položku



Můžete vymazat položky menu přidané do ☆ (Mé menu) z MENU.

- 1 MENU → ☆ (Mé menu) → [Nast. Mé menu] → [Vymazat položku].
- 2 Vyberte položku, kterou chcete vymazat, pomocí horní/spodní/levé/pravé strany řídicího kolečka a pak vymažte vybranou položku stisknutím středu.

Tip

- Pro vymazání všech položek na stránce vyberte MENU → ☆ (Mé menu) → [Nast. Mé menu] → [Vymazat stránku].
- Můžete vymazat všechny položky přidané do ☆ (Mé menu) výběrem MENU → ☆ (Mé menu) → [Nast. Mé menu] → [Vymazat vše].

Příbuzné téma

- [Vymazat stránku](#)
- [Vymazat vše](#)
- [Přidat položku](#)

Digitální fotoaparát s výměnnými objektivy
ILCE-7SM3 α7SIII

Vymazat stránku



Můžete vymazat všechny položky menu dodané ke stránce v ☆ (Mé menu) v MENU.

- 1 MENU → ☆ (Mé menu) → [Nast. Mé menu] → [Vymazat stránku].
 - 2 Vyberte stránku, kterou chcete vymazat, pomocí levé/pravé strany řídicího kolečka a poté vymažte položky stisknutím středu řídicího kolečka.
-

Příbuzné téma

- [Vymazat vše](#)
- [Přidat položku](#)

Digitální fotoaparát s výměnnými objektivy
ILCE-7SM3 α7SIII

Vymazat vše



Můžete vymazat všechny položky menu dodané do ☆ (Mé menu) v MENU.

1 MENU → ☆ (Mé menu) → [Nast. Mé menu] → [Vymazat vše].

2 Vyberte položku [OK].

Příbuzné téma

- [Vymazat stránku](#)
- [Přidat položku](#)

Digitální fotoaparát s výměnnými objektivy
ILCE-7SM3 α7SIII

Zobrazit z Mé menu



Lze nastavit, aby se po stisknutí tlačítka MENU, zobrazil můj ovladač jako první.

1 MENU → ☆ (Mé menu) → [Nast. Mé menu] → [Zobrazit z Mé menu] → požadované nastavení.

Podrobnosti o položkách menu

Zapnuto:

Po stisknutí tlačítka MENU se zobrazí můj ovladač jako první.

Vypnuto:

Po stisknutí tlačítka MENU se zobrazí naposledy zobrazená nabídka.

Příbuzné téma

- [Přidat položku](#)
- [Používání tlačítka MENU](#)

Digitální fotoaparát s výměnnými objektivy
ILCE-7SM3 α7SIII

Jiné nast. foto./filmy



Pro každou položku ve snímání fotografií a nahrávání videa můžete vybrat, zda chcete použít běžná nebo samostatná nastavení.

1 MENU →  (Nastavení) → [Přizpůs. operace] → vyberte [Jiné nast. foto./filmy].

Zobrazí se obrazovka průvodce činností. Výběrem [OK] zobrazíte obrazovku nastavení.

2 Zaškrtněte položky, které chcete nastavit samostatně pro snímání fotografií a nahrávání videa, a poté vyberte [OK].

- Následující položky můžete nastavit odděleně pro snímání fotografií a nahrávání videa.
 - Clona
 - Čas závěrky
 - ISO
 - Komp.expozice
 - Režim měření
 - Vyvážení bílé
 - Profil obrazu
 - Režim ostření

Tip

- Když přepnete z běžných na samostatná nastavení pomocí [Jiné nast. foto./filmy], použijí se aktuální nastavení pro snímání fotografií i nahrávání videa. Nastavení vlastního vyvážení bílé se však použije pouze pro snímání fotografií.
- Když přepnete ze samostatných na běžná nastavení pomocí [Jiné nast. foto./filmy], hodnoty nastavení položek se vrátí na původní hodnoty. Výjimku představují hodnoty nastavení pro snímání fotografií použité pro clonu, rychlost závěrky a vlastní nastavení vyvážení bílé.

Poznámka

- I když zaškrtnete [Komp.expozice], změní se hodnota kompenzace expozice současně pro snímání fotografií i nahrávání videa, když změníte hodnotu kompenzace expozice pomocí ovladače kompenzace expozice.

Digitální fotoaparát s výměnnými objektivy
ILCE-7SM3 α7SIII

Nastavení ovladače



Když je režim snímání nastaven na „M“, můžete přepínat funkce předního/zadního ovladače.

1 MENU →  (Nastavení) → [Přízpůs. voliče] → [Nastavení ovladače] → požadované nastavení.

Podrobnosti o položkách menu

 Tv  Av:

Přední ovladač se používá ke změně rychlosti závěrky a zadní ovladač ke změně hodnoty clony.

 Av  Tv:

Přední ovladač se používá ke změně hodnoty clony a zadní ovladač ke změně rychlosti závěrky.

Digitální fotoaparát s výměnnými objektivy
ILCE-7SM3 α7SIII

Otočení Av/Tv



Když měníte hodnotu clony nebo rychlost závěrky, nastaví směr otáčení předního ovladače, zadního ovladače nebo řídicího kolečka.

1 MENU →  (Nastavení) → [Přizpůs. voliče] → [Otočení Av/Tv] → požadované nastavení.

Podrobnosti o položkách menu

Normální:

Nemění směr otáčení předního ovladače, zadního ovladače nebo řídicího kolečka.

Obrácené:

Otočí směr otáčení předního ovladače, zadního ovladače nebo řídicího kolečka.

Digitální fotoaparát s výměnnými objektivy
ILCE-7SM3 α7SIII

Kroužek funkcí(obj.)



Můžete si zvolit, kterou z následujících funkcí přiřadíte kroužku funkcí na objektivu: motoricky poháněné ostření (ostření s pohonem), nebo přepínání úhlu pohledu mezi full frame a APS-C/Super 35 mm (dostupné pouze u kompatibilních objektivů).

Podrobnosti naleznete v návodu k obsluze přiloženém k objektivu.

1 MENU →  (Nastavení) → [Přízpůs. voliče] → [Kroužek funkcí(obj.)] → požadované nastavení.

Podrobnosti o položkách menu

Ostření s pohonem.:

Když otočíte kroužkem funkcí doprava, posune se poloha ostření směrem k nekonečnu. Když otočíte kroužkem funkcí doleva, posune se poloha ostření směrem na bližší rozsah.

Vybr. APS-C/S35/FF:

Když otočíte kroužkem funkcí, přepíná se úhel pohledu mezi full frame a APS-C/Super 35 mm.

- Úhel pohledu se přepíná bez ohledu na směr, kterým kroužkem funkcí otáčíte.

Příbuzné téma

- [APS-C S35 \(Super35mm\) Snímání \(fotografie/video\)](#)

Digitální fotoaparát s výměnnými objektivy
ILCE-7SM3 α7SIII

Zámek souč. ovlád.



Můžete nastavit, zda se stisknutím a přidržením tlačítka Fn (funkce) uzamkne multiselektor, voliče a kolečko.

1 MENU →  (Nastavení) → [Přizpůs. voliče] → [Zámek souč. ovlád.] → požadované nastavení.

- K uzamčení ovládacích částí podržte tlačítko Fn (funkce), dokud se na displeji nezobrazí zpráva „Zamknuto.“.

Podrobnosti o položkách menu

Vypnuto:

Multiselektor, přední ovladač, zadní ovladač ani řídicí kolečko se nezablokují, ani když stisknete a přidržíte tlačítko Fn (Funkce).

Pouze multivolič:

Uzamkne multiselektor.

Ovlad. + Koleč.:

Zablokuje přední ovladač, zadní ovladač a řídicí kolečko.

Všechno:

Zablokuje multiselektor, přední ovladač, zadní ovladač a řídicí kolečko.

Tip

- Zablokování lze uvolnit opětovným přidržením tlačítka Fn (Funkce).

Poznámka

- Pokud nastavíte možnost [Fce reg. obl. AF] na [Zapnuto], bude možnost [Zámek souč. ovlád.] napevno nastavena na [Vypnuto].

Příbuzné téma



- [Registrace aktuální oblasti ostření \(Fce reg. obl. AF\)](#)

Digitální fotoaparát s výměnnými objektivy
ILCE-7SM3 α7SIII

REC tlač. spouště (video)



Můžete spustit nebo ukončit nahrávání videa stisknutím tlačítka spouště, které je větší a snadněji se ovládá než tlačítko MOVIE (video).

1 MENU →  (Nastavení) → [Přizpůs. operace] → [ REC tlač. spouště] → požadované nastavení.

Podrobnosti o položkách menu

Zapnuto:

Umožňuje nahrávání videa pomocí tlačítka spouště, když je režim snímání nastaven na [Video] nebo [Zpomal. a zrychl.].

Vypnuto:

Zruší nahrávání videa pomocí tlačítka spouště.

Tip

- Když je [ REC tlač. spouště] nastaveno na [Zapnuto], můžete používat tlačítko spouště pro spuštění nebo ukončení nahrávání videa na externí nahrávací/přehrávací zařízení pomocí [Ovládání REC].

Poznámka

- Když je [ REC tlač. spouště] nastaveno na [Zapnuto], nemůžete při nahrávání videa ostřit stisknutím tlačítka spouště napůl.

Příbuzné téma

- [Snímání videa](#)

Digitální fotoaparát s výměnnými objektivy
ILCE-7SM3 α7SIII

Vyb. hled./monitor



Nastaví způsob přepínání zobrazení mezi hledáčkem a displejem.

1 MENU →  (Nastavení) → [Hled./Monitor] → [Vyb. hled./monitor] → požadované nastavení.

Podrobnosti o položkách menu

Auto:

Když se podíváte do hledáčku, zareaguje oční snímač a zobrazení se automaticky přepne na hledáček.



Hledáček(man.):

Displej je vypnutý a snímek se zobrazí pouze v hledáčku.

Displej(manuál):

Hledáček se vypne a snímek se vždy zobrazí na displeji.

Tip

- Funkci [Vyb. hled./monitor] můžete přiřadit k požadované klávese.
[ Nast. Vlastní kláv.], [ Nast. Vlastní kláv.] nebo [ Nast. Vlastní kláv.] → nastavte [Výběr hled./disp.] preferované klávese.
- Pokud chcete ponechat zobrazení hledáčku nebo zobrazení na displeji, předem nastavte [Vyb. hled./monitor] na [Hledáček(man.)] nebo [Displej(manuál)].
Když se přestanete dívat přes hledáček, můžete ponechat displej vypnutý při snímání, když nastavíte zobrazení na displeji na [Displej vypnutý] pomocí tlačítka DISP. Vyberte [Nast. DISP (zob.obr.)] → [Monitor] a předem zaškrtněte možnost [Displej vypnutý].

Poznámka

- Podle toho, zda je displej otevřený nebo zavřený, a podle úhlu displeje nemusí oční snímač fotoaparátu detekovat blížící se oko, i když bude možnost [Vyb. hled./monitor] nastavena na [Auto].
- Pod velmi jasnými světelnými zdroji, například sluncem, nemusí oční snímač detekovat, že se vaše oko blíží k hledáčku, a zobrazení se tak nemusí přepnout na zobrazení v hledáčku, ani když je [Vyb. hled./monitor] nastaven na [Auto]. V takovém případě se snažte, aby oční snímač nebyl vystaven světelnému zdroji.

Příbuzné téma

- [Přiřazování často používaných funkcí tlačítkům \(Nast. Vlastní kláv.\)](#)
- [Nast. DISP \(zob.obr.\) \(Monitor/Hledáček\)](#)

Digitální fotoaparát s výměnnými objektivy
ILCE-7SM3 α7SIII

Nast. DISP (zob.obr.) (Monitor/Hledáček)



Umožňuje nastavit režimy zobrazení na displeji, které lze vybrat pomocí DISP (nastavení na displeji) v režimu snímání.

1 MENU →  (Nastavení) → [Přizpůsob. operace] → [Nast. DISP (zob.obr.)] → [Monitor] nebo [Hledáček] → požadované nastavení → [Zadat].

Položky označené ✓ (zaškrtnutí) jsou k dispozici.

Podrobnosti o položkách menu

Zobraz. všech inf.:

Ukazuje informace o záznamu.

Bez informací:

Nezobrazí informace o záznamu.

Histogram:

Graficky znázorní rozložení světla.

Úroveň:

Označuje, zda je přístroj vyrovnán ve směru zepředu dozadu (A) a horizontálně (B). Když je přístroj vyrovnán v obou směrech, indikátor zezelená.

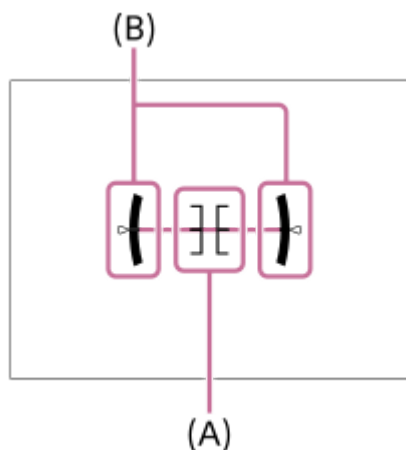

Pro hledáček*:

Na displeji zobrazí pouze informace o snímání, nikoli objekt. Toto nastavení je nastavení zobrazení pro snímání s hledáčkem.

Displej vypnutý*:

Vždy vypne displej při pořizování snímků. Displej můžete používat při přehrávání snímků nebo ovládání MENU. Toto nastavení je nastavení zobrazení pro snímání s hledáčkem.

* Tyto režimy displeje jsou k dispozici pouze v nastavení pro [Monitor].

Poznámka

- Pokud přístroj značně nakloníte dopředu nebo dozadu, bude odchylka od roviny vysoká.
- Přístroj může mít rozsah chyby téměř $\pm 1^\circ$, i když je naklonění korigováno rovinou.

Příbuzné téma

- [Používání tlačítka DISP \(nastavení zobrazení\)](#)

5-021-327-65(1) Copyright 2020 Sony Corporation

Digitální fotoaparát s výměnnými objektivy
ILCE-7SM3 α7SIII

Obsah této kapitoly

Následující obsah uvádí seznam funkcí popsaných v této kapitole („Prohlížení“). Z názvu každé položky můžete přejít na stránku popisující příslušné funkce.

Prohlížení snímků

- [Výběr paměťové karty, která se má přehrát \(Vyb. méd. pro přehr.\)](#)
- [Přehrávání fotografií](#)
- [Zvětšení přehrávaného snímku \(Zvětšit\)](#)
- [Zvětšit vých. zvětš.](#)
- [Zvětšit vých. pol.](#)
- [Automatické otáčení nahraných snímků \(Natočení displeje\)](#)
- [Přehrávání videozáznamů](#)
- [Nastavení hlasitosti](#)
- [Monit. 4ch zvuku \(video\)](#)
- [Přehrávání snímků jako prezentace \(Prezentace\)](#)
- [Nepř. přeh., Inter.](#)
- [Rych. přehr., Inter.](#)

Změna způsobu zobrazení snímků

- [Přehrávání snímků na obrazovce přehledu snímků \(Přehled snímků\)](#)
- [Přepínání mezi fotografiemi a videem \(Režim prohlížení\)](#)
- [Zobr. jako skupinu](#)
- [Zobr. rám. ostření \(přehrávání\)](#)

Nastavení způsobu přeskokování mezi snímky

- [Vyberte ovladač](#)
- [Zpús. přesk. na sn.](#)

Ochrana snímků (Chránit)

Přidávání informací do snímků

- [Hodnocení](#)
- [Nast. hod. \(Vlast. kl.\)](#)
- [Otáčení snímku \(Otočit\)](#)

Extrahování fotografií z videa

- [Zachytit foto](#)
- [Přep. JPEG/HEIF \(Zachytit foto\)](#)

Kopírování snímků z jedné paměťové karty na druhou (Kopírovat)

Mazání snímků

- [Vymazání několika vybraných snímků \(Vymazat\)](#)
- [Vymaz.potvrzení](#)

Prohlížení snímků na televizoru

- [Prohlížení snímků na televizoru pomocí kabelu HDMI](#)

5-021-327-65(1) Copyright 2020 Sony Corporation

Digitální fotoaparát s výměnnými objektivy
ILCE-7SM3 α7SIII

Výběr paměťové karty, která se má přehrát (Vyb. méd. pro přehr.)

Vybere prostor obsahující paměťovou kartu.

1 MENU →  (Přehrávání) → [Cíl přehrávání] → [Vyb. méd. pro přehr.] → požadovaný prostor.

Podrobnosti o položkách menu

Slot 1:

Vybere prostor 1.

Slot 2:

Vybere prostor 2.

Poznámka

- Když vyberete [Přehled dat] v [Režim prohlížení], fotoaparát pouze přehrává snímky z paměťové karty vybrané pomocí [Vyb. méd. pro přehr.].



Příbuzné téma

- [Přepínání mezi fotografiemi a videem \(Režim prohlížení\)](#)
- [Nast. záznam. média \(fotografie/video\): Prior. záznam. média](#)



Digitální fotoaparát s výměnnými objektivy
ILCE-7SM3 α7SIII

Přehrávání fotografií

Přehrává nahrané snímky.

- 1 **Vyberte MENU** →  (**Přehrávání**) → **[Cíl přehrávání]** → **[Vyb. méd. pro přehr.]** a zvolte prostor pro paměťovou kartu k přehrávání.
- 2 **Stisknutím tlačítka**  (**přehrávání**) přepnete do režimu přehrávání.
- 3 **Vyberte snímek řídicím kolečkem.**
 - Snímky pořízené při nepřetržitém snímání nebo intervalovém snímání se zobrazí jako jedna skupina. Když chcete přehrát snímky ve skupině, stiskněte střed řídicího kolečka.

Tip

- Tento přístroj vytváří na paměťové kartě soubor databáze obrazů pro záznam a přehrávání snímků. Snímek, který není registrován v souboru databáze obrazů, možná nepůjde správně přehrát. Chcete-li přehrát snímky pořízené na jiném zařízení, zaregistrujte tyto snímky do souboru databáze obrazů prostřednictvím MENU →  (Snímání) → [Média] → [ Obnov. DB sním.].
- Pokud přehráváte snímky ihned po nepřetržitém snímání, může se na displeji objevit ikona oznamující průběh zápisu dat /počet zbývajících snímků pro zapsání. Při zápisu nejsou k dispozici některé funkce.
- Když je možnost [ **Zobr. rám. ostření**] nastavena na [Zapnuto], zobrazí se v okamžiku snímání přes přehrávané snímky rámeček ostření. Rámeček ostření, který fotoaparát použil k zaostření při snímání, se zobrazí zeleně. I když se při snímání zobrazí několik rámečků ostření, zobrazí se při přehrávání jen ten, na který se fotoaparát skutečně pokoušel zaostřit.

Příbuzné téma

- [Výběr paměťové karty, která se má přehrát \(Vyb. méd. pro přehr.\)](#)
- [Obnov. DB sním. \(fotografie/video\)](#)
- [Zobr. jako skupinu](#)
- [Zobr. rám. ostření \(přehrávání\)](#)
- [Zvětšení přehrávaného snímku \(Zvětšit\)](#)



Digitální fotoaparát s výměnnými objektivy
ILCE-7SM3 α7SIII

Zvětšení přehrávaného snímku (Zvětšit)

Zvětší přehrávaný snímek. Použijte tuto funkci pro kontrolu zaostření snímku, atd.

- 1 Zobrazte snímek, který chcete zvětšit, a poté stiskněte tlačítko  (Zvětšit).**
 - Rozsah zoomu nastavte otáčením řídicího kolečka. Otáčením předního/zadního ovladače můžete přepnout na předchozí nebo následující snímek a rozsah zoomu přitom zůstane stejný.
 - Bude se přibližovat část snímku, na kterou fotoaparát při snímání zaostřil. Pokud nelze získat informace o poloze ostření, fotoaparát přiblíží střed snímku.
- 2 Část, kterou chcete zvětšit, vyberte stiskem horní/dolní/pravé/levé strany řídicího kolečka.**
- 3 Chcete-li ukončit přehrávání se zoomem, stiskněte tlačítko MENU nebo střed řídicího kolečka.**

Tip

- Prohlížený snímek lze také zvětšit tlačítkem MENU.
- Původní zvětšení a původní polohu zvětšených snímků můžete změnit výběrem MENU →  (Přehrávání) → [Zvětšení] → [ Zvětšit vých. zvětš.] nebo [ Zvětšit vých. pol.].
- Snímek můžete zvětšit také tím, že se dotknete displeje. Zvětšenou polohu přesunete tažením displeje. Předem nastavte [Dotyková obsluha] na [Zapnuto].

Poznámka

- Vídea nelze zvětšovat.



Příbuzné téma

- [Zvětšit vých. zvětš.](#)
- [Zvětšit vých. pol.](#)
- [Dotyková obsluha](#)
- [Dotykové ovládání na displeji](#)

Digitální fotoaparát s výměnnými objektivy
ILCE-7SM3 α7SIII

Zvětšit vých. zvětš.

Nastaví počáteční rozsah zvětšení při přehrávání zvětšených snímků.

1 MENU →  (Přehrávání) → [Zvětšení] → [ Zvětšit vých. zvětš.] → požadované nastavení.

Podrobnosti o položkách menu

Stand. zvětšení:

Zobrazí snímek ve standardním zvětšením.

Předch. zvětš.:

Zobrazí snímek v předchozím zvětšením. Předchozí zvětšení se uloží i po zavření obrazovky zvětšeného zobrazení.



Příbuzné téma

- [Zvětšení přehrávaného snímku \(Zvětšit\)](#)
- [Zvětšit vých. pol.](#)

Digitální fotoaparát s výměnnými objektivy
ILCE-7SM3 α7SIII

Zvětšit vých. pol.

Nastaví původní polohu při zvětšování snímku při přehrávání.

1 MENU →  (Přehrávání) → [Zvětšení] → [ Zvětšit vých. pol.] → požadované nastavení.

Podrobnosti o položkách menu

Poloha zaostření:

Zvětší snímek z bodu ostření při snímání.

Střed:

Zvětší snímek ze středu displeje.

Příbuzné téma

- [Zvětšení přehrávaného snímku \(Zvětšit\)](#)
- [Zvětšit vých. zvětš.](#)

Digitální fotoaparát s výměnnými objektivy
ILCE-7SM3 α7SIII

Automatické otáčení nahraných snímků (Natočení displeje)

Při přehrávání nahraných snímků vybere orientaci.

1 MENU →  (Přehrávání) → [Možnost přehráv.] → [Natočení displeje] → požadované nastavení.

Podrobnosti o položkách menu

Auto:

Když fotoaparát otočíte, detekuje vertikální a horizontální směry a zobrazí přehrávaný snímek podle orientace.

Manuál:

Snímky pořízené vertikálně se zobrazí vertikálně. Pokud jste nastavili orientaci snímku pomocí funkce [Otočit], snímek se zobrazí podle toho.

Vypnuto:

Snímky se vždy zobrazí horizontálně.

Poznámka

- Video pořízená vertikálně se při přehrávání videa na displeji nebo v hledáčku fotoaparátu přehrávají horizontálně.



Příbuzné téma

- [Otáčení snímku \(Otočit\)](#)

Digitální fotoaparát s výměnnými objektivy
ILCE-7SM3 α7SIII

Přehrávání videozáznamů

Přehrává nahraná videa.

- 1 Vyberte prostor paměťové karty, ze které chcete přehrávat, v MENU →  (Přehrávání) → [Cíl přehrávání] → [Vyb. méd. pro přehr.].
- 2 Stisknutím tlačítka  (přehrávání) přepnete do režimu přehrávání.
- 3 Vyberte video k přehrávání pomocí řídicího kolečka a stisknutím středu řídicího kolečka spustíte přehrávání.

Činnosti dostupné při přehrávání videa

Můžete provést pomalé přehrávání a nastavení hlasitosti atd. stisknutím spodní strany řídicího kolečka.

-  : Přehrávání
-  : Pauza
-  : Rychlý posun vpřed
-  : Rychlý posun vzad
-  : Pomalé přehrávání vpřed
-  : Pomalé přehrávání zpět
-  : Další soubor videa
-  : Předchozí soubor videa
-  : Zobrazí následující snímek
-  : Zobrazí předchozí snímek
-  : Zachytit foto
-  : Nastavení hlasitosti
-  : Zavře okénko

Tip

- Při pauze jsou k dispozici: „pomalé přehrávání vpřed“, „pomalé přehrávání vzad“, „zobrazí následující snímek“ a „zobrazí předchozí snímek“.
- Video soubory nahrané jinými přístroji možná nepůjdou na fotoaparátu přehrávat.

Poznámka

- I když pořizujete video vertikálně, video se na displeji nebo v hledáčku fotoaparátu zobrazí horizontálně.

Příbuzné téma

- [Výběr paměťové karty, která se má přehrát \(Vyb. méd. pro přehr.\)](#)
- [Přepínání mezi fotografiemi a videem \(Režim prohlížení\)](#)

Digitální fotoaparát s výměnnými objektivy
ILCE-7SM3 α7SIII

Nastavení hlasitosti

Nastaví hlasitost pro přehrávání videa.

① MENU →  (Nastavení) → [Možnost zvuku] → [Nastavení hlasitosti] → požadované nastavení.



Nastavení hlasitosti při přehrávání

Stisknutím spodní strany řídicího kolečka při přehrávání videa zobrazíte ovládací panel a pak nastavte hlasitost. Hlasitost můžete nastavit při poslechu skutečného zvuku.

Digitální fotoaparát s výměnnými objektivy
ILCE-7SM3 α7SIII

Monit. 4ch zvuku (video)

Nastaví zvuk, který bude sledován zařízením připojeným ke konektoru  (sluchátka) fotoaparátu, když nahráváte zvuk videa ve 4 kanálech nebo při přehrávání videa nahraného ve 4 kanálech.

1 MENU →  (Nastavení) → [Možnost zvuku] → [ Monit. 4ch zvuku] → požadované nastavení.

Podrobnosti o položkách menu

CH1/CH2:

Vysílá zvuk z kanálu 1 na stranu L (vlevo) a z kanálu 2 na stranu R (vpravo).

CH3/CH4:

Vysílá zvuk z kanálu 3 na stranu L (vlevo) a z kanálu 4 na stranu R (vpravo).

CH1+3/CH2+4:

Výstup smíšeného zvuku kanálů 1 a 3 na stranu L (vlevo) a smíšeného zvuku kanálů 2 a 4 na stranu R (vpravo).



CH1/CH1:

Vysílá zvuk z kanálu 1 na stranu L (vlevo) a R (vpravo).

CH2/CH2:

Vysílá zvuk z kanálu 2 na stranu L (vlevo) a R (vpravo).

Poznámka

- Nastavení [ Monit. 4ch zvuku] jsou povolena, když je při nahrávání videa příslušenství pro 4kanálový zvukový záznam připojeno k vícefunkčním sáňkám fotoaparátu.
- Fotoaparát nemůže vysílat zvuk ve 4 kanálech do zařízení připojeného ke konektoru  (sluchátka) fotoaparátu.
- Při výstupu zvuku přes reproduktory fotoaparátu se kanály také mění podle nastavení [ Monit. 4ch zvuku].

Příbuzné téma

- [Nast. zv. patice](#)

Digitální fotoaparát s výměnnými objektivy
ILCE-7SM3 α7SIII

Přehrávání snímků jako prezentace (Prezentace)

Automaticky přehrává snímky nepřetržitě.

- 1 MENU →  (Přehrávání) → [Prohlížení] → [Prezentace] → požadované nastavení.
- 2 Vyberte položku [Zadat].

Podrobnosti o položkách menu

Opakovat:

Vyberte režim [Zapnuto], ve kterém se snímky přehrávají v nepřetržité smyčce, nebo [Vypnuto], ve kterém, když jsou jednou snímky přehrány, přístroj ukončí prezentaci.

Interval:

Vyberte interval zobrazení pro snímky v rozmezí [1 s], [3 s], [5 s], [10 s] nebo [30 s].

Ukončení prezentace uprostřed přehrávání

Stisknutím tlačítka MENU ukončíte prezentaci. Prezentaci nelze přerušit pauzou.

Tip

- Při přehrávání můžete zobrazit následující nebo předchozí snímek stisknutím pravé/levé strany řídicího kolečka.
- Prezentaci můžete aktivovat, pouze když je [Režim prohlížení] nastaven na [Přehled dat] nebo [Přehl. složek (static. sn.)].

Digitální fotoaparát s výměnnými objektivy
ILCE-7SM3 α7SIII



Nepř. přeh., Inter.

Nepřetržitě přehrává snímky pořízené při intervalovém snímání.

1 MENU →  (Přehrávání) → [Prohlížení] → [Nepř. přeh.,  Inter.].

2 Vyberte skupinu snímků, které chcete přehrát, a pak stiskněte střed řídicího kolečka.

Tip

- Na obrazovce přehrávání můžete začít nepřetržitě přehrávání stisknutím spodního tlačítka, když zobrazíte snímek ze skupiny.
- Při přehrávání můžete obnovit přehrávání nebo je pozastavit stisknutím spodního tlačítka.
- Při přehrávání můžete změnit rychlost přehrávání otočením předního nebo zadního ovladače nebo řídicího kolečka. Rychlost přehrávání můžete také změnit výběrem MENU →  (Přehrávání) → [Prohlížení] → [Rych. přehr.,  Inter.].
- Snímky pořízené při nepřetržitém snímání můžete také nepřetržitě přehrávat.

Příbuzné téma

- [Fce interval. sním.](#)
- [Rych. přehr., Inter.](#)

Digitální fotoaparát s výměnnými objektivy
ILCE-7SM3 α7SIII

Rych. přehr., Inter.

Nastaví rychlost přehrávání pro fotografie při [Nepř. přeh.,  Inter.].

1 MENU →  (Přehrávání) → [Prohlížení] → [Rych. přehr.,  Inter.] → požadované nastavení.

Tip

- Můžete změnit rychlost přehrávání otočením předního nebo zadního ovladače nebo řídicího kolečka při [Nepř. přeh.,  Inter.].

Příbuzné téma

- [Nepř. přeh., Inter.](#)

Digitální fotoaparát s výměnnými objektivy
ILCE-7SM3 α7SIII

Přehrávání snímků na obrazovce přehledu snímků (Přehled snímků)

V režimu přehrávání lze zobrazit větší počet snímků současně.

- 1 Když je snímek přehráván, stiskněte tlačítko  (Přehled snímků).
- 2 Vyberte snímek stisknutím horní/spodní/pravé/levé strany řídicího kolečka nebo otočením řídicího kolečka.

Změna počtu snímků, které se mají zobrazit

MENU →  (Přehrávání) → [Možnost přehráv.] → [Přehled snímků] → požadované nastavení.

Podrobnosti o položkách menu

9 snímků/25 snímků

Návrat k přehrávání jednoho snímku

Vyberte požadovaný snímek a stiskněte střed řídicího kolečka.

Rychlé zobrazení požadovaného snímku

Řídicím kolečkem vyberte lištu na levé straně přehledu snímků a poté stiskněte horní/spodní stranu řídicího kolečka. Během výběru lišty lze stiskem tlačítka ve středu vyvolat zobrazení kalendáře nebo okna pro výběr složky. Volbou ikony lze navíc přepnout Režim prohlížení.

Příbuzné téma

- [Přepínání mezi fotografiemi a videem \(Režim prohlížení\)](#)

Digitální fotoaparát s výměnnými objektivy
ILCE-7SM3 α7SIII

Přepínání mezi fotografiemi a videem (Režim prohlížení)

Nastaví režim prohlížení (způsob zobrazení snímku).

① **MENU** →  (Přehrávání) → [Cíl přehrávání] → [Režim prohlížení] → požadované nastavení.

Podrobnosti o položkách menu

Přehled dat:

Zobrazí snímky podle data.

Přehl. složek (static. sn.):

Zobrazí pouze fotografie.

Prohlížení filmů:

Zobrazí pouze videa podle data.

Digitální fotoaparát s výměnnými objektivy
ILCE-7SM3 α7SIII

Zobr. jako skupinu

Nastaví, zda se zobrazí snímky pořízené při nepřetržitém snímání nebo snímky pořízené při intervalovém snímání jako skupina.

1 MENU →  (Přehrávání) → [Možnost přehráv.] → [Zobr. jako skupinu] → požadované nastavení.

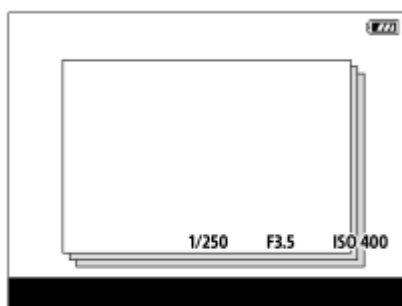

Podrobnosti o položkách menu

Zapnuto:

Zobrazí snímky jako skupinu.

Když chcete přehrát snímky ve skupině, vyberte skupinu a stiskněte střed řídicího kolečka.

Vypnuto:

Nezobrazí snímky jako skupinu.

Tip

- Následující snímky budou seskupeny.
 - Snímky pořízené s [Režim pohonu] nastaveným na [Kontin. snímání] (Jedna sekvence snímků pořízená kontinuálně přidržetím stisknutého tlačítka spouště při nepřetržitém snímání bude jedna skupina.)
 - Snímky pořízené s [Fce interval. sním.] (Snímky pořízené při jedné sekvenci intervalového snímání budou jedna skupina.)
- Na obrazovce přehledu snímků se nad skupinou zobrazí ikona  (Zobr. jako skupinu).

Poznámka

- Snímky lze seskupit a zobrazit, pouze když je [Režim prohlížení] nastaven na [Přehled dat]. Když není nastaven na [Přehled dat], snímky nelze seskupit a zobrazit, přestože je [Zobr. jako skupinu] nastaveno na [Zapnuto].
- Pokud vymažete tuto skupinu, všechny snímky ve skupině budou vymazány.



Příbuzné téma

- [Kontin. snímání](#)
- [Fce interval. sním.](#)

Digitální fotoaparát s výměnnými objektivy
ILCE-7SM3 α7SIII

Zobr. rám. ostření (přehrávání)

Nastaví, zda se bude zobrazovat rámeček ostření kolem oblasti, na kterou fotoaparát zaostřil při přehrávání fotografie.

1 MENU →  (Přehrávání) → [Možnost přehráv.] → [ Zobr. rám. ostření] → požadované nastavení.

Podrobnosti o položkách menu

Vypnuto:

Nezobrazí rámeček ostření při přehrávání.

Zapnuto:

Při přehrávání zobrazí rámeček ostření zeleně.

Tip

- I když se v okamžiku snímání zobrazí více rámečků ostření, zobrazí se při přehrávání jen ten, který udává, kam fotoaparát skutečně zaostřil.
- I když se kolem povrchu objektu zobrazí v okamžiku snímání rámeček ostření, zobrazí se rámeček ostření během přehrávání kolem oka, pokud je detekováno.

Poznámka

- Rámeček ostření se nezobrazí na následujících snímcích.
 - Fotografie pořízené pomocí ručního ostření
 - Vídea
 - Fotografie pořízené pomocí funkce [Zachytit foto]
- Rámeček ostření se zobrazí pouze na obrazovce přehrávání jednoho snímku. Rámeček ostření se nezobrazí na obrazovce přehledu snímků ani na zvětšených snímcích.
- Rámeček ostření se nezobrazí při automatickém prohlížení.
- Pokud pořizujete snímek s odlišnou kompozicí po provedení automatického ostření, bude rámeček ostření od objektu posunutý.
- I když se zobrazí rámeček ostření, nemusí být zaostřený na objekt.
- I když vypnete zobrazení rámečku ostření při snímání pomocí funkce [Autom. zruš. obl. AF] nebo [Zobr. oblasti AF-C], když je možnost [ Zobr. rám. ostření] nastavena na [Zapnuto], bude při přehrávání rámeček ostření zobrazen.

Digitální fotoaparát s výměnnými objektivy
ILCE-7SM3 α7SIII

Vyberte ovladač

Při přehrávání můžete přeskokovat mezi snímky. Tato funkce je užitečná, když chcete najít jeden z mnoha nahraných snímků. Můžete rychle najít chráněné snímky nebo snímky nastavené s jistým ohodnocením. Přiřaďte tuto funkci přednímu nebo zadnímu ovladači.

1 MENU →  (Přehrávání) → [Možnost přehráv.] → [Vyberte ovladač] → požadovaná položka.

Podrobnosti o položkách menu

Přední ovlad.:

Pomocí předního ovladače můžete přeskokovat mezi snímky.

Zadní ovladač:

Pro přeskočení mezi snímky použijte zadní ovladač.

Příbuzné téma

- [Způs. přesk. na sn.](#)

Digitální fotoaparát s výměnnými objektivy
ILCE-7SM3 α7SIII

Způs. přesk. na sn.

Nastaví způsob, jakým se při přehrávání bude při použití ovladače přeskakovat mezi snímky.

1 MENU →  (Přehrávání) → [Možnost přehráv.] → [Způs. přesk. na sn.] → požadovaná položka nastavení.

Podrobnosti o položkách menu

Po jednom:

Přehrává snímky jeden po druhém.

O 10 snímků:

Přeskakuje po 10 snímcích.

O 100 snímků:

Přeskakuje po 100 snímcích.

Pouze chráněné:

Přehrává pouze chráněné snímky.

Pou. hodn. :

Přehrává všechny hodnocené snímky.

Pou. hodn. (★)–Pou. hodn. (★★★):

Přehrává pouze snímky, pro které bylo zadáno hodnocení (★ až ★★★).

Pouze bez hodn.:

Přehrává pouze snímky, které nejsou hodnoceny.

Poznámka

- Když je možnost [Způs. přesk. na sn.] nastavena na [Po jednom], [O 10 snímků] nebo [O 100 snímků], je celá skupina počítána jako jeden snímek.
- Když je možnost [Způs. přesk. na sn.] nastavena na jiný parametr než [Po jednom], [O 10 snímků] nebo [O 100 snímků], můžete přeskakovat mezi snímky, když je možnost [Režim prohlížení] nastavena na [Přehled dat]. Když je možnost [Režim prohlížení] nastavena na jiný parametr než [Přehled dat], budou se v případě, že použijete ovladač přiřazený pomocí [Vyberte ovladač], snímky přehrávat jeden po druhém.
- Když je možnost [Způs. přesk. na sn.] nastavena na jiný parametr než [Po jednom], [O 10 snímků] nebo [O 100 snímků], budou při přehrávání s přeskakováním vždy vynechána videa.

Příbuzné téma

- [Hodnocení](#)
- [Ochrana snímků \(Chránit\)](#)
- [Vyberte ovladač](#)

Digitální fotoaparát s výměnnými objektivy
ILCE-7SM3 α7SIII

Ochrana snímků (Chránit)



Chrání nahrané snímky před náhodným vymazáním. Na chráněných snímcích se zobrazí značka  (ochrana).

1 MENU →  (Přehrávání) → [Výběr/Poznámka] → [Chránit] → požadované nastavení.

Podrobnosti o položkách menu

Více snímků:

Dodává ochranu několika vybraných snímků.

(1) Vyberte snímek, který chcete chránit, a pak stiskněte střed řídicího kolečka. V zaškrťovacím okénku se zobrazí značka  (zaškrtnutí). Chcete-li zrušit výběr, stiskněte opět střed a odstraňte značku  (zaškrtnutí).

(2) Pro ochranu dalších snímků opakujte krok (1).

(3) MENU → [OK].

Všechny v této složce:

Ochrana všech snímků ve zvolené složce.

Zrušit vše. v této složce:

Zrušení ochrany všech snímků ve zvolené složce.

Všech. s tímto datem:

Ochrana všech snímků pořízených ve vybraném datu.

Zrušit vš. s tímto datem:

Zrušení ochrany všech snímků pořízených ve zvoleném datu.



Vš. snímky v této skupině:

Chrání všechny snímky ve vybrané skupině.

Zrušit vše v této skupině:

Zruší ochranu všech fotografií ve vybrané skupině.

Tip

- Pokud přiřadíte funkci [Chránit] klávese, kterou jste vybrali pomocí MENU →  (Nastavení) → [Přízpůs. operace] → [ Nast. Vlastní kláv.], můžete stisknutím této klávesy chránit snímky nebo zrušit ochranu. Funkce [Chránit] je ve výchozích nastaveních přiřazena k tlačítku C3.
- Pokud vyberete skupinu v [Více snímků], všechny snímky ve skupině budou chráněny. Chcete-li vybrat a chránit konkrétní snímky ve skupině, proveďte [Více snímků] při zobrazení snímků ve skupině.

Poznámka

- Položky menu, které lze vybrat, se liší podle nastavení [Režim prohlížení] a vybraného obsahu.

Digitální fotoaparát s výměnnými objektivy
ILCE-7SM3 α7SIII

Hodnocení

Nahráním snímkům můžete přiřadit hodnocení ve formě hvězdiček (★ – ★★) a usnadnit tak jejich vyhledávání.

- 1 MENU** →  (Přehrávání) → [Výběr/Poznámka] → [Hodnocení].
Objeví se obrazovka pro výběr snímku s hodnocením.
- 2 Stisknutím levé/pravé strany řídicího kolečka zobrazíte snímek, ke kterému chcete přiřadit hodnocení, a pak stiskněte střed.**
- 3 Vyberte úroveň ★ (Hodnocení) stisknutím levé / pravé strany řídicího kolečka a pak stiskněte střed.**
- 4 Pro ukončení obrazovky nastavení hodnocení stiskněte tlačítko MENU.**

Tip

- Hodnocení můžete také přiřadit při přehrávání snímků pomocí vlastní klávesy. Předem přiřadte [Hodnocení] k požadované klávese pomocí [ Nast. Vlastní kláv.] a pak stiskněte klávesu vlastní při přehrávání snímku, ke kterému chcete hodnocení přiřadit. Úroveň ★ (Hodnocení) se změní pokaždé, když stisknete vlastní klávesu.
- Zadáním hodnocení pomocí funkce [Zpús. přesk. na sn.] můžete rychle najít požadovaný snímek.

Příbuzné téma

- [Přiřazování často používaných funkcí tlačítkům \(Nast. Vlastní kláv.\)](#)
- [Nast. hod. \(Vlast. kl.\)](#)
- [Zpús. přesk. na sn.](#)

Digitální fotoaparát s výměnnými objektivy
ILCE-7SM3 α7SIII

Nast. hod. (Vlast. kl.)

Nastaví dostupný počet ★ (hodnocení) při hodnocení (řazení) snímků klávesou, které jste přiřadili [Hodnocení] pomocí [▶ Nast. Vlastní kláv.].

- 1 MENU → [▶] (Přehrávání) → [Výběr/Poznámka] → [Nast. hod. (Vlast. kl.)].
 - 2 Přidejte značku ✓ (zaškrtnutí) k počtu ★ (hodnocení), který chcete aktivovat.
Daný počet můžete vybrat při nastavování [Hodnocení] pomocí vlastní klávesy.
-

Příbuzné téma

- [Hodnocení](#)
- [Přiřazování často používaných funkcí tlačítkům \(Nast. Vlastní kláv.\)](#)

Digitální fotoaparát s výměnnými objektivy
ILCE-7SM3 α7SIII

Otáčení snímku (Otočit)

Otočí nahraný snímek proti směru hodinových ručiček.

1 Zobrazte snímek, který má být otočen, poté vyberte MENU →  (Přehrávání) → [Upravit] → [Otočit].

2 Stiskněte střed řídicího kolečka.

Snímek je otočen proti směru hodinových ručiček. Snímek se otočí, když stisknete střed.
Pokud snímek jednou otočíte, snímek zůstane otočený, i když přístroj vypnete.



Poznámka

- I když otočíte soubor videa, bude na displeji nebo v hledáčku fotoaparátu přehráván horizontálně.
- Snímky pořízené jinými přístroji možná nepůjdou otáčet.
- Při prohlížení otočených snímků na počítači mohou být snímky zobrazeny ve své původní orientaci. Záleží na aplikaci.

Digitální fotoaparát s výměnnými objektivy
ILCE-7SM3 α7SIII

Zachytit foto

Zachytí zvolenou scénu z videa a uloží ji jako fotografii. Nejprve zaznamenejte video, pak je pozastavte při přehrávání, abyste zachytili rozhodující momenty, které vám často při fotografování uniknou, a uložte je jako fotografie.

- 1 Zobrazte video, které chcete zachytit jako fotografii.**
- 2 MENU →  (Přehrávání) → [Upravit] → [Zachytit foto].**
- 3 Přehrajte video a pozastavte je.**
- 4 Vyhledejte požadovanou scénu pomocí pomalého přehrávání dopředu nebo dozadu, díky kterému si zobrazíte následující a předchozí rámeček, a pak video zastavte.**
- 5 Stiskněte  (Zachytit foto), abyste zachytili zvolenou scénu.**
Scéna se uloží jako fotografie.

Tip

- Pomocí  Přep. JPEG/HEIF] můžete jako formát nahrávacího souboru pro fotografie vybrat JPEG nebo HEIF.

Příbuzné téma

- [Snímání videa](#)
- [Přehrávání videozáznamů](#)
- [Přep. JPEG/HEIF \(Zachytit foto\)](#)

Digitální fotoaparát s výměnnými objektivy
ILCE-7SM3 α7SIII

Přep. JPEG/HEIF (Zachytit foto)

Přepne formát souboru (JPEG / HEIF) pro fotografie pořízené pomocí funkce [Zachytit foto].

Soubory JPEG můžete zobrazovat a upravovat v různých prostředích. Formát HEIF má vysokou účinnost komprese. Ve formátu HEIF může fotoaparát nahrávat s vysokou kvalitou obrazu a malými velikostmi souborů. V závislosti na počítači nebo softwaru nemusí být možné zobrazovat nebo upravovat soubory HEIF. Kromě toho je pro přehrávání fotografií ve formátu HEIF požadováno prostředí kompatibilní s formátem HEIF. Při připojení fotoaparátu k televizoru prostřednictvím HDMI si můžete užívat vysoce kvalitní fotografie.

1 MENU →  (Přehrávání) → [Upravit] →  Přep. JPEG/HEIF → požadované nastavení.

Podrobnosti o položkách menu

JPEG:

Provádí digitální zpracování souboru RAW a nahrává jej ve formátu JPEG. Toto nastavení dává prioritu kompatibilitě.

HEIF(4:2:0):

Provádí digitální zpracování souboru RAW a nahrává jej ve formátu HEIF (4:2:0). Toto nastavení dává prioritu obrazové kvalitě a účinnosti komprese.

HEIF(4:2:2):

Provádí digitální zpracování souboru RAW a nahrává jej ve formátu HEIF (4:2:2). Toto nastavení dává prioritu obrazové kvalitě.

Poznámka

- Obrazové soubory HEIF nahrané tímto fotoaparátem nelze zobrazit na jiných fotoaparátech, které formát souboru HEIF nepodporují. Dávejte pozor, abyste při formátování paměťové karty nebo mazání souborů omylem nevymazali obrazové soubory HEIF.

Příbuzné téma

- [Zachytit foto](#)

Digitální fotoaparát s výměnnými objektivy
ILCE-7SM3 α7SIII

Kopírování snímků z jedné paměťové karty na druhou (Kopírovat)

Můžete kopírovat snímky z paměťové karty v prostoru, který je vybrán pomocí [Vyb. méd. pro přehr.], na paměťovou kartu v druhém prostoru.

1 MENU →  (Přehrávání) → [Upravit] → [Kopírovat].

Všechn obsah s datem nebo v aktuálně přehrávané složce bude zkopírován na paměťovou kartu v druhém prostoru.

Tip

- Typ snímků, které mají být zobrazeny, můžete vybrat výběrem MENU →  (Přehrávání) → [Cíl přehrávání] → [Režim prohlížení].

Poznámka

- Pokud se snímky ve skupině kopírují, zkopírované snímky nebudou na cílové paměťové kartě zobrazeny jako skupina.
- Pokud se budou kopírovat chráněné snímky, ochrana bude na cílové paměťové kartě zrušena.
- Když je třeba zkopírovat mnoho snímků, může to trvat delší dobu. Použijte dostatečně nabitý akumulátor.
- Pro kopírování videa musí cílová paměťová karta podporovat formát nahrávání videa. Pokud nelze video kopírovat, na displeji fotoaparátu se zobrazí zpráva.

Příbuzné téma

- [Výběr paměťové karty, která se má přehrát \(Vyb. méd. pro přehr.\)](#)
- [Přepínání mezi fotografiemi a videem \(Režim prohlížení\)](#)

Digitální fotoaparát s výměnnými objektivy
ILCE-7SM3 α7SIII

Vymazání několika vybraných snímků (Vymazat)

Můžete vymazat více vybraných snímků. Odstraněný snímek nelze obnovit. Předem potvrďte snímek, který má být vymazán.

1 MENU →  (Přehrávání) → [Vymazat] → [Vymazat] → požadované nastavení.

Podrobnosti o položkách menu

Vš. sním. kr. tohoto sním.:



Vymaže všechny snímky ve skupině kromě výběru.

Vš. snímky v této skup.:

Vymaže všechny snímky ve vybrané skupině.

Více snímků:

Vymaže vybrané snímky.

(1) Vyberte snímky, které chcete vymazat, a pak stiskněte střed řídicího kolečka. V zaškrťovacím okénku se zobrazí značka  (zaškrtnutí). Chcete-li zrušit výběr, stiskněte opět střed a odstraňte značku  (zaškrtnutí).

(2) K vymazání dalších snímků opakujte krok (1).

(3) MENU → [OK].

Všechny v této složce:

Vymaže všechny snímky ve vybrané složce.

Všech. s tímto datem:

Vymazání všech snímků pořízených ve vybraném datu.

Tip

- Chcete-li odstranit všechny snímky (včetně snímků chráněných), proveďte příkaz [Formátovat].
- Pro zobrazení požadované složky nebo období vyberte při přehrávání požadovanou složku nebo datum provedením následujícího postupu:
 tlačítko (Přehled snímků) → vyberte lištu vlevo pomocí řídicího kolečka → vyberte požadovanou složku nebo datum pomocí horní/spodní strany řídicího kolečka.
- Pokud vyberete skupinu v [Více snímků], všechny snímky ve skupině budou vymazány. Chcete-li vybrat a vymazat konkrétní snímky ve skupině, proveďte [Více snímků] při zobrazení snímků ve skupině.

Poznámka

- Chráněné snímky nelze odstranit.
- Položky menu, které lze vybrat, se liší podle nastavení [Režim prohlížení] a vybraného obsahu.

Příbuzné téma

- [Zobr. jako skupinu](#)
- [Používání tlačítka Vymazat](#)
- [Formátovat](#)



Digitální fotoaparát s výměnnými objektivy
ILCE-7SM3 α7SIII

Vymaz.potvrzení

Můžete nastavit, zda bude vybráno [Vymazat] nebo [Zrušit] jako výchozí nastavení na obrazovce potvrzení vymazání.

① MENU →  (Přehrávání) → [Vymazat] → [Vymaz.potvrzení] → požadované nastavení.

Podrobnosti o položkách menu

Nejprve "vymaz":

[Vymazat] je vybráno jako výchozí nastavení.

Nejprve "zruš":

[Zrušit] je vybráno jako výchozí nastavení.

Digitální fotoaparát s výměnnými objektivy
ILCE-7SM3 α7SIII

Prohlížení snímků na televizoru pomocí kabelu HDMI

Pokud si chcete na televizoru prohlížet snímky uložené v tomto přístroji, potřebujete kabel HDMI (prodává se samostatně) a televizor s konektorem HDMI. Podrobnosti naleznete v návodu k použití dodaném ke kompatibilnímu televizoru.

1 Vypněte přístroj i televizor.

2 Připojte konektor HDMI tohoto přístroje ke konektoru HDMI televizoru pomocí kabelu HDMI (prodává se samostatně).

Použijte kabel HDMI, který je kompatibilní s konektorem HDMI Type-A přístroje a konektorem HDMI televizoru.

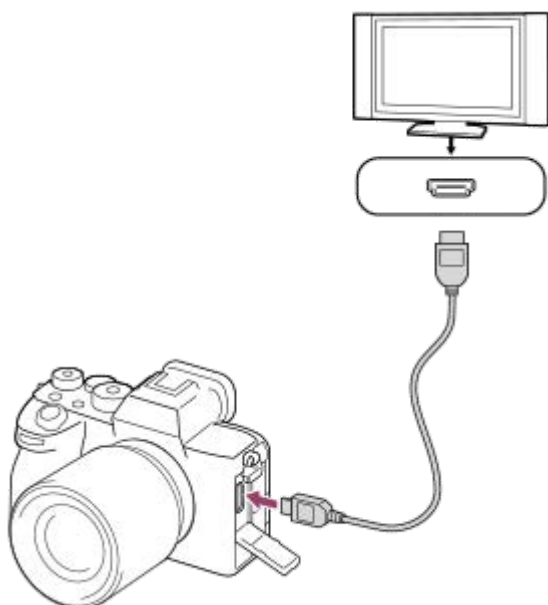

3 Zapněte televizor a přepněte vstup.

4 Zapněte přístroj.



Snímky pořízené přístrojem se objeví na obrazovce televizoru.

5 Vyberte snímek pomocí pravé/levé strany řídicího kolečka.

- Displej fotoaparátu na obrazovce přehrávání nesvítí.
- Pokud není zobrazena obrazovka přehrávání, stiskněte tlačítko  (přehrávání).

„BRAVIA“ Sync



Když připojíte přístroj k televizoru, který podporuje „BRAVIA“ Sync, kabelem HDMI (prodává se samostatně), můžete ovládat funkce přehrávání přístroje dálkovým ovládáním televizoru.

1. Po provedení výše uvedených kroků připojte fotoaparát k televizoru, vyberte MENU →  (Nastavení) → [Externí výstup] → [OVLÁDÁNÍ HDMI] → [Zapnuto].
2. Stiskněte tlačítko SYNC MENU na dálkovém ovládacím zařízení televizoru a vyberte požadovaný režim.
 - Pokud připojíte fotoaparát k televizoru pomocí kabelu HDMI, budou dostupné položky menu omezené.
 - Pouze televizory, které podporují „BRAVIA“ Sync, mohou poskytovat činnosti SYNC MENU. Podrobnosti naleznete v návodu k obsluze přiloženém k televizoru.
 - Pokud přístroj nežádoucím způsobem reaguje na dálkové ovládacím zařízení televizoru v době, kdy je prostřednictvím připojení HDMI připojen k televizoru jiného výrobce, vyberte MENU →  (Nastavení) → [Externí výstup] → [OVLÁDÁNÍ HDMI] → [Vypnuto].

Tip

- Tento přístroj je kompatibilní se standardem PhotoTV HD. Pokud připojíte zařízení kompatibilní s televizorem PhotoTV HD společnosti Sony kabelem HDMI (prodává se samostatně) nebo kabelem USB, nastaví se televizor na obrazovou kvalitu vhodnou k prohlížení fotografií. Budete si tak moci užívat nového světa fotografií v úžasně vysoké kvalitě.
- PhotoTV HD umožňuje vysokou kvalitu detailů, ostré a jasné barvy a zřetelnou strukturu.

Poznámka

- Nepřipojujte přístroj a další zařízení využitím jejich výstupních konektorů. Jinak může nastat porucha.
- Některá zařízení možná nebudou správně pracovat po připojení k tomuto přístroji. Například je možné, že nepůjde obraz nebo zvuk.
- Použijte kabel HDMI s logem HDMI nebo originální kabel Sony.
- Když je [Výstup Time Code] nastaven na [Zapnuto], snímek možná nebude správně vyslán do televizoru nebo nahrávacího zařízení. V takových případech nastavte [Výstup Time Code] na [Vypnuto].
- Pokud se snímky neobjeví na obrazovce televizoru správně, vyberte MENU →  (Nastavení) → [Externí výstup] →  (Rozlišení HDMI) → [2160p], [1080p] nebo [1080i] podle televizoru, který se má připojit.
- Když při výstupu HDMI přepnete video z 4K na obrazovou kvalitu HD nebo opačně, nebo změňte video na jinou snímkovou frekvenci nebo jiný barevný režim, displej může ztmavnout. Nejedná se o závadu.

Digitální fotoaparát s výměnnými objektivy
ILCE-7SM3 α7SIII

Formátovat

Když používáte paměťovou kartu s tímto fotoaparátem poprvé, doporučujeme kartu ve fotoaparátu naformátovat kvůli stabilnímu výkonu karty. Formátování navždy vymaže všechna data na paměťové kartě a je nevratné. Cenná data si uložte do počítače, atd.

1 MENU →  (Snímání) → [Média] → [Formátovat] → požadovaný prostor pro paměťovou kartu.

Poznámka

- Formátování trvale vymaže všechna data včetně chráněných snímků a registrovaných nastavení (od M1 do M4).
- Kontrolka přístupu se při formátování rozsvítí. Nevytahujte paměťovou kartu, pokud svítí kontrolka přístupu.
- Formátujte paměťovou kartu v tomto fotoaparátu. Pokud budete formátovat paměťovou kartu na počítači, možná nepůjde paměťová karta použít. Záleží na typu formátování.
- Dokončení formátování bude možná trvat několik minut. Záleží na paměťové kartě.
- Pokud je zbývajícím nabití bloku akumulátorů nižší než 1%, nemůžete paměťovou kartu formátovat.

Příbuzné téma

- [Paměťové karty, které lze použít](#)
- [Poznámky k paměťové kartě](#)

Digitální fotoaparát s výměnnými objektivy
ILCE-7SM3 α7SIII

Nast. záz. média (fotografie/video): Prior. záznam. média

Vybere prostor pro paměťovou kartu, na kterou se má nahrávat. [Slot 1] je výchozí nastavení. Pokud nechcete měnit nastavení a budete používat pouze jednu paměťovou kartu, použijte prostor 1.

1 MENU →  (Snímání) → [Média] → [ Nast. záz. média] → [Prior. záznam. média] → požadovaný prostor.

Podrobnosti o položkách menu

Slot 1:

Vybere médium v prostoru 1.

Slot 2:

Vybere médium v prostoru 2.

Tip

- Pokud chcete nahrát stejný snímek na dvě paměťové karty naráz nebo rozřídít nahrané snímky na dvě paměťové karty podle typu snímku (fotografie/video), použijte [Režim nahrávání].

Příbuzné téma

- [Nast. záz. média \(fotografie/video\): Režim nahrávání](#)
- [Nast. záz. média \(fotografie/video\): Aut. přep. médium](#)
- [Výběr paměťové karty, která se má přehrát \(Vyb. méd. pro přehr.\)](#)







Digitální fotoaparát s výměnnými objektivy
ILCE-7SM3 α7SIII

Nast. záz. média (fotografie/video): Režim nahrávání

Můžete si vybrat způsob nahrávání snímku, například nahrávat stejný snímek současně na obě paměťové karty nebo nahrávat různé typy snímků na různé karty.

1 MENU →  (Snímání) → [Média] → [ Nast. záz. média] → [Režim nahrávání] → požadované nastavení.

Seznam úložišť podle režimu nahrávání

Režim nahrávání	Prostor pro paměťovou kartu vybraný v [Prior. záznam. média]	Prostor pro další paměťovou kartu
Standardní	fotografie/video	—
Souč. nahr. ()	fotografie/video	fotografie
Souč. nahráv. ()	fotografie/video	video
Souč.nahr.() / )	fotografie/video	fotografie/video
Třídít(RAW/JPEG)	fotografie (RAW)/video	fotografie (JPEG)
Třídít (RAW/HEIF)	fotografie (RAW)/video	fotografie (HEIF)
Třídít(JPEG/RAW)	fotografie (JPEG)/video	fotografie (RAW)
Třídít (HEIF/RAW)	fotografie (HEIF)/video	fotografie (RAW)
Třídít( / )	fotografie	video

Příbuzné téma

- [Paměťové karty, které lze použít](#)
- [Nast. záz. média \(fotografie/video\): Prior. záznam. média](#)
- [Nast. záz. média \(fotografie/video\): Aut. přep. médium](#)

Digitální fotoaparát s výměnnými objektivy
ILCE-7SM3 α7SIII

Nast. záz. média (fotografie/video): Aut. přep. médium

Pokud se používaná paměťová karta zaplní nebo zapomenete vložit do prostoru paměťovou kartu, můžete nahrávat snímky na druhou paměťovou kartu.

- 1 MENU → [📷] (Snímání) → [Média] → [📄] Nast. záz. média → [Aut. přep. médium] → požadované nastavení.

Podrobnosti o položkách menu

Zapnuto:

Fotoaparát automaticky začne nahrávat na druhou paměťovou kartu, když se používaná paměťová karta zaplní nebo pokud zapomenete vložit paměťovou kartu.

Vypnuto:

Fotoaparát neprovede [Aut. přep. médium].

Jak fotoaparát mění používaný prostor pro paměťovou kartu

Když je [Režim nahrávání] nastaven na [Standardní]:

Když nelze snímky nahrávat na používanou paměťovou kartu, přepne [Prior. záznam. média] automaticky a snímky se nahrají na druhou paměťovou kartu.

Když se po přepnutí zaplní druhá paměťová karta, fotoaparát začne znovu nahrávat v předchozím prostoru.

Příklad: Když je [Prior. záznam. média] nastaveno na [Slot 1]

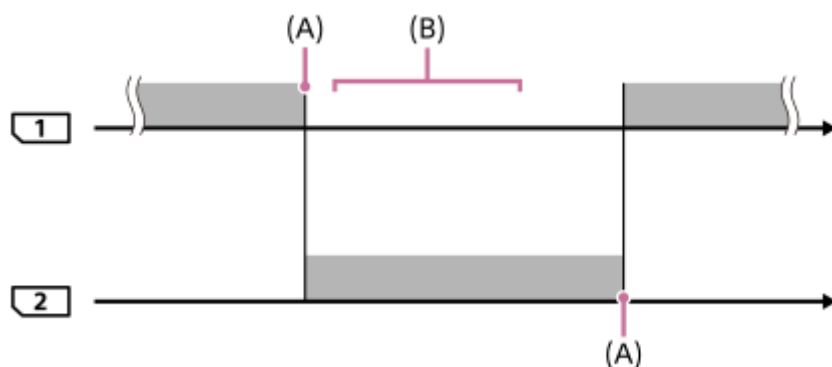

■ : Nahrávání snímků

(A): Není možné nahrávat na paměťovou kartu (kvůli nedostatku kapacity, atd.)



(B): Paměťová karta se nahradí jinou, na kterou lze nahrávat.

Při nahrávání stejného snímku současně na dvě paměťové karty:

- Nahrávání fotografií s [Režim nahrávání] nastaveným na [Souč. nahr. (📷)]
- Nahrávání videa s [Režim nahrávání] nastaveným na [Souč. nahráv. (📹)]
- Nahrávání fotografií nebo videa s [Režim nahrávání] nastaveným na [Souč.nahr.(📷/📹)]

Fotoaparát ukončí simultánní nahrávání, když je některá z paměťových karet plná. Když vytáhnete plnou paměťovou kartu, fotoaparát začne nahrávat na druhou paměťovou kartu.

Když nahradíte paměťovou kartu, která se zaplnila, kartou, na kterou lze nahrávat, fotoaparát znovu začne simultánně nahrávat se zvoleným nastavením.

Příklad: Když je [Prior. záznam. média] nastaveno na [Slot 1]
([Režim nahrávání]: [Souč.nahr.(/ )])

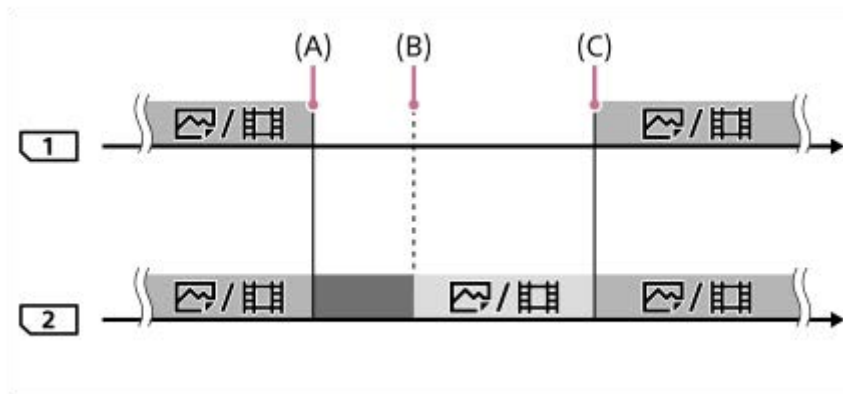

 : Simultánní nahrávání je umožněno.

 : Nahrávání je zakázáno.

 : Stejný snímek nelze nahrát simultánně.

(A): Není možné nahrávat na paměťovou kartu (kvůli nedostatku kapacity, atd.)

(B): Paměťová karta je vytažena.

(C): Je vložena paměťová karta, na kterou lze nahrávat.

- Snímky, které nejsou nahrány simultánně (například fotografie při [Souč. nahráv. ()]) budou dále nahrávány na druhou paměťovou kartu, když se používaná paměťová karta zaplní.
- Když se používaná paměťová karta zaplní při nahrávání videa, video bude dále nahráváno na druhou paměťovou kartu, dokud se nahrávání neukončí.

Při nahrávání snímků zvlášť na dvě paměťové karty ve formátech RAW a JPEG/HEIF:

- Když je možnost [ Formát souboru] nastavena na [RAW & JPEG]/[RAW & HEIF] a možnost [Režim nahrávání] je nastavena na následující:
 - [Třídít(RAW/JPEG)]
 - [Třídít (RAW/HEIF)]
 - [Třídít(JPEG/RAW)]
 - [Třídít (HEIF/RAW)]

Fotoaparát ukončí nahrávání, když je některá z paměťových karet plná. Když vyjmete plnou paměťovou kartu, fotoaparát začne nahrávat ve formátu RAW i JPEG/HEIF na druhou paměťovou kartu.

Když vyměníte paměťovou kartu, která se zaplnila, kartou, na kterou lze nahrávat, fotoaparát znovu začne nahrávat dva typy snímků zvlášť se zvoleným nastavením.

Příklad: Když je [Prior. záznam. média] nastaveno na [Slot 1]
([Režim nahrávání]: [Třídít(RAW/JPEG)])

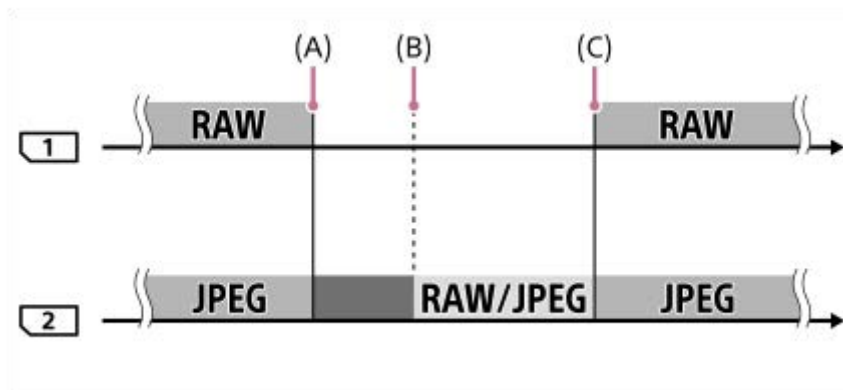

■ : Snímky se roztřídí podle formátu souboru.

■ : Nahrávání fotografií je znemožněno (lze nahrávat video).

■ : Nelze třídít snímky.



(A): Není možné nahrávat na paměťovou kartu (kvůli nedostatku kapacity, atd.)

(B): Paměťová karta je vytažena.

(C): Je vložena paměťová karta, na kterou lze nahrávat.

- Když se používaná paměťová karta zaplní při nahrávání videa, fotoaparát začne nahrávat na druhou paměťovou kartu.

Při nahrávání snímků a videa zvlášť na dvě paměťové karty:

- Když je [Režim nahrávání] nastaven na [Třídít ( / )]

Když se některá z paměťových karet zaplní, budou se fotografie i videa nahrávat na druhou paměťovou kartu.

Když vyměníte paměťovou kartu, která se zaplnila, kartou, na kterou lze nahrávat, fotoaparát znovu začne nahrávat dva typy snímků zvlášť se zvoleným nastavením.

Příklad: Když je [Prior. záznam. média] nastaveno na [Slot 1]

([Režim nahrávání]: [Třídít ( / )])

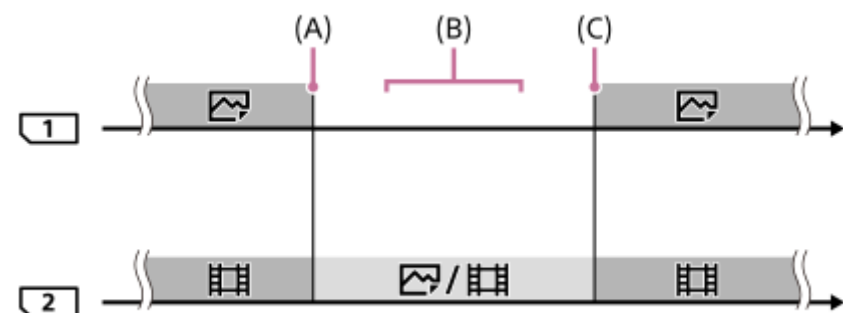

■ : Snímky se roztřídí podle typu snímku.

■ : Nelze třídít snímky.

(A): Není možné nahrávat na paměťovou kartu (kvůli nedostatku kapacity, atd.)

(B): Paměťová karta je vytažena.

(C): Je vložena paměťová karta, na kterou lze nahrávat.

Tip

- Snímky se nahrávají na paměťovou kartu v prostoru zobrazeném na displeji se symbolem šipky. Když fotoaparát přepne prostor pomocí [Aut. přep. médium], vyměňte paměťovou kartu v předchozím prostoru za kartu, na kterou lze nahrávat.
- Pokud je [Režim nahrávání] nastaven na [Standardní], nastavení pro [Prior. záznam. média] se automaticky přepne, když se přepne prostor. Pokud chcete nahrávat na prostor používaný před přepnutím, vyberte požadovaný prostor znovu pomocí [Prior.

záznam. média].

- Pokud chcete nahrávat nepřetržitě s nastaveními vybranými pomocí [Režim nahrávání] a [Prior. záznam. média], nastavte [Aut. přep. médium] na [Vypnuto].

Příbuzné téma

- [Paměťové karty, které lze použít](#)
- [Doby nahrávání videa](#)
- [Nast. záz. média \(fotografie/video\): Prior. záznam. média](#)
- [Nast. záz. média \(fotografie/video\): Režim nahrávání](#)

5-021-327-65(1) Copyright 2020 Sony Corporation

Digitální fotoaparát s výměnnými objektivy
ILCE-7SM3 α7SIII

Výběr složky záz. **záz.**

Pokud je [Název složky] v [Nast. soub./slož.] nastaven na [Stand.forma] a existují 2 nebo více složek, můžete vybrat složku na paměťové kartě, kam se snímky budou nahrávat.

1 MENU →  (Snímání) → [Soubor] → [Výběr složky záz.] → požadovaná složka.

Poznámka

- Když je [Název složky] v [Nast. soub./slož.] nastaven na [Forma času], nelze vybrat složku.
- Pokud je [Režim nahrávání] v [ Nast. záz. média] nastaven na něco jiného než [Standardní], můžete pouze vybrat společnou složku na obou paměťových kartách. Pokud společná složka neexistuje, můžete ji vytvořit pomocí [Nová složka].

Příbuzné téma

- [Nast. soub./slož.](#)
- [Nová složka](#)

Digitální fotoaparát s výměnnými objektivy
ILCE-7SM3 α7SIII



Nová složka

Vytvoří novou složku na paměťové kartě pro nahrávání fotografií. Vytvoří se nová složka s číslem složky o jedno vyšším, než je nejvyšší číslo momentálně používané složky. Snímky se nahrají do nově vytvořené složky.

Do jedné složky lze uložit až 4 000 snímků. Když je kapacita složky překročena, může se automaticky vytvořit nová složka.

1 MENU →  (Snímání) → [Soubor] → [Nová složka].

Poznámka

- Pokud do přístroje vložíte paměťovou kartu, která se používala v jiném zařízení, a budete fotografovat snímky, automaticky se vytvoří nová složka.
- Pokud je [Režim nahrávání] v [ Nast. záz. média] nastaven na něco jiného než [Standardní], vytvoří se nová složka s číslem složky o jedno vyšším, než je nejvyšší číslo složky aktuálně používané oběma paměťovými kartami vloženými do prostorů pro paměťové karty.
- Pokud je [Režim nahrávání] v [ Nast. záz. média] nastaven na něco jiného než [Standardní] a pořídí se snímek, může se automaticky vytvořit nová složka.

Příbuzné téma

- [Nast. soub./slož.](#)

Digitální fotoaparát s výměnnými objektivy
ILCE-7SM3 α7SIII

Obnov. DB sním. (fotografie/video)

Pokud byste obrazové soubory zpracovávali na počítači, mohlo by dojít k problémům v souboru databáze obrazů. V takových případech se nebudou snímky z paměťové karty přehrávat na tomto přístroji. Pokud se tyto problémy vyskytnou, opravte soubor pomocí [ Obnov. DB sním.].

Snímky nahrané na paměťové kartě nejsou vymazány pomocí [ Obnov. DB sním.].

- 1 MENU →  (Snímání) → [Média] → [ Obnov. DB sním.] → požadovaný prostor pro paměťovou kartu → [Zadat].

Poznámka

- Pokud je blok akumulátorů extrémně vybitý, nepůjde opravit soubory databáze obrazů. Použijte dostatečně nabitý akumulátor.

Digitální fotoaparát s výměnnými objektivy
ILCE-7SM3 α7SIII

Zobr. info o médiu (fotografie/video)

Zobrazí počet fotografií, které lze nahrát, a zbývající dobu nahrávání pro videa na paměťové kartě.

① **MENU** →  (Snímání) → **[Média]** → [ **Zobr. info o médiu**] → požadovaný prostor pro paměťovou kartu.

Digitální fotoaparát s výměnnými objektivy
ILCE-7SM3 α7SIII

Nast. soub./slož.

Nakonfigurujte nastavení vztahující se ke složce a názvu souboru fotografie, která má být pořízena.

1 MENU →  (Snímání) → [Soubor] → [Nast. soub./slož.] → požadované nastavení.

Podrobnosti o položkách menu

Číslo souboru:

Můžete nastavit, jak přiřazovat čísla souborů k fotografiím.

[Série]: Neresetuje čísla souborů pro každou složku.

[Resetovat]: Resetuje čísla souborů pro každou složku.

Nast. jméno souboru:

Můžete určit tři první znaky názvu souboru.

Název složky:

Způsob přiřazování názvů složek lze změnit.

[Stand.forma]: Složky jsou pojmenovávány takto: „číslo složky + MSDCF“.

Například: 100MSDCF

[Forma času]: Složky jsou pojmenovávány takto: „číslo složky + Y (poslední číslice roku)/MM/DD“.

Příklad: 10000405 (číslo složky: 100, datum: 04/05/2020)

Tip

- Nastavení pro [Číslo souboru] a [Nast. jméno souboru] se použije pro prostor 1 i prostor 2.
- Když je [Číslo souboru] nastaveno na [Série], budou čísla souborů přiřazována postupně přes paměťové karty v prostorech, i když změníte nastavení [Prior. záznam. média].

Poznámka

- Pro [Nast. jméno souboru] lze zadávat jen velká písmena, číslice a podtržítka. Podtržítka nelze zadat jako první znak.
- Tři znaky specifikované pomocí [Nast. jméno souboru] lze použít pouze pro soubory nahrané až po provedení nastavení.

Příbuzné téma

- [Nová složka](#)
- [Nast. souboru](#)

Digitální fotoaparát s výměnnými objektivy
ILCE-7SM3 α7SIII

Nast. souboru

Nakonfigurujte nastavení pro názvy souborů nahraných videoklipů.

1 MENU →  (Snímání) → [Soubor] → [Nast. souboru] → požadované nastavení.

Podrobnosti o položkách menu

Číslo souboru:

Můžete nastavit, jak přiřazovat čísla souborů k videozáznamům.

[Série]: Neresetuje čísla souborů, ani když dojde ke změně paměťové karty.

[Resetovat]: Resetuje číslo souboru, když je paměťová karta změněna.

Reset. počít. Řady:

Resetuje počítadlo série, když je [Číslo souboru] nastaveno na [Série].

Formát názvu soub.:

Můžete nastavit formát názvů souborů videa.

[Standardní]: Název souboru nahraného videa začíná na „C.“ Například: C0001

[Název]: Název souboru nahraného videa se změní na „název + číslo souboru“.

[Datum + Název]: Název souboru nahraného videa se změní na „datum + název + číslo souboru“.

[Název + Datum]: Název souboru nahraného videa se změní na „název + datum + číslo souboru“.

Nast. nadpis. názvu:

Můžete nastavit název, když je [Formát názvu soub.] nastaven na [Název], [Datum + Název] nebo [Název + Datum].

Tip

- Nastavení pro [Číslo souboru] a [Formát názvu soub.] se použije pro prostor 1 i prostor 2.
- Když je [Číslo souboru] nastaveno na [Série], budou čísla souborů přiřazována postupně přes paměťové karty v prostorech, i když změníte nastavení [Prior. záznam. média].

Poznámka

- Pro [Nast. nadpis. názvu] lze zadat pouze alfanumerické znaky a symboly. Lze zadat až 37 znaků.
- Názvy určené pomocí [Nast. nadpis. názvu] se použijí pouze pro videoklipy nahrané až po provedení nastavení.
- Nelze nastavit způsob přiřazování názvů složek pro videoklipy.
- Pokud používáte paměťovou kartu SDHC bude [Formát názvu soub.] uzamčen na [Standardní].
- Pokud se objeví nevyužitá čísla způsobená mazáním souborů atd., budou tyto hodnoty znovu použity, jakmile číslo souboru videa dosáhne hodnoty „9999“.

Příbuzné téma

- [Nast. soub./slož.](#)

Digitální fotoaparát s výměnnými objektivy
ILCE-7SM3 α7SIII

Informace IPTC

Při nahrávání fotografií můžete zapsat informace IPTC* o autorských právech. Vytvořte a editujte informace IPTC pomocí IPTC Metadata Preset (<https://www.sony.net/ipc/help/>) a předem запиšte tyto informace na paměťovou kartu.

* Informace IPTC se skládají z metadatových atributů digitálního obrazu, jak je to dáno normou International Press Telecommunications Council.

1 MENU →  (Snímání) → [Soubor] → [Informace IPTC] → požadovaná položka nastavení.

Podrobnosti o položkách menu

Zapsat info. IPTC:

Nastaví, zda se informace IPTC budou zapisovat na fotografie. ([Zapnuto]/[Vypnuto])

- Když vyberete [Zapnuto], zobrazí se na obrazovce snímání ikona **IPTC** (IPTC).

Regist. info. IPTC:

Registruje informace IPTC z paměťové karty do fotoaparátu. Vyberte [Slot 1] nebo [Slot 2] jako paměťovou kartu, ze které se budou načítat informace IPTC.

Tip

- Když přehráváte snímky, které mají informace IPTC, zobrazí se na obrazovce ikona **IPTC** (IPTC).
- Podrobnosti o používání IPTC Metadata Preset viz následující stránka podpory.
<https://www.sony.net/ipc/help/>

Poznámka

- Kdykoli budete registrovat informace IPTC, informace registrované někdy dřív budou přepsány.
- Informace IPTC ve fotoaparátu nemůžete editovat nebo kontrolovat.
- Chcete-li vymazat informace IPTC registrované ve fotoaparátu, resetujte fotoaparát na původní nastavení.
- Předtím, než fotoaparát někomu půjčíte nebo předáte, resetujte jej, abyste vymazali informace IPTC.

Příbuzné téma

- [Reset nastavení](#)

Digitální fotoaparát s výměnnými objektivy
ILCE-7SM3 α7SIII

Info. o copyrightu

Na fotografie zapisuje informace o autorských právech.

1 MENU →  (Snímání) → [Soubor] → [Info. o copyrightu] → požadované nastavení.

2 Když vyberete [Nastavit fotografa] nebo [Nastavit copyright], na displeji se objeví klávesnice. Zadejte vaše požadované jméno.

Můžete zadat pouze alfanumerické znaky a symboly pro [Nastavit fotografa] a [Nastavit copyright]. Můžete zadat až 46 znaků.

Podrobnosti o položkách menu

Zapsat info. o copyr.:

Nastaví, zda se zapíše informace o autorských právech. ([Zapnuto]/[Vypnuto])

- Když vyberete [Zapnuto], zobrazí se na obrazovce snímání ikona © (autorská práva).

Nastavit fotografa:

Nastaví jméno fotografa.

Nastavit copyright:

Nastaví jméno držitele autorských práv.

Zobraz. info. o copyr.:

Zobrazí aktuální informace o autorských právech.

Poznámka

- Při přehrávání snímků s informacemi o autorských právech se zobrazí ikona © (autorská práva).
- Pokud chcete zabránit neautorizovanému použití [Info. o copyrightu], musíte předtím, než někomu půjčíte nebo předáte svůj fotoaparát, vymazat sloupce [Nastavit fotografa] a [Nastavit copyright].
- Sony neodpovídá za problémy nebo škody způsobené používáním [Info. o copyrightu].

Příbuzné téma

- [Používání klávesnice](#)

Digitální fotoaparát s výměnnými objektivy
ILCE-7SM3 α7SIII

Zapsat sériové číslo

Při fotografování zapisuje sériové číslo fotoaparátu do dat Exif.

1 MENU →  (Snímání) → [Soubor] → [Zapsat sériové číslo] → požadované nastavení.

Podrobnosti o položkách menu

Zapnuto:

Zapíše sériové číslo fotoaparátu do dat Exif pro snímek.

Vypnuto:

Nezapíše sériové číslo fotoaparátu do dat Exif pro snímek.

Digitální fotoaparát s výměnnými objektivy
ILCE-7SM3 α7SIII

Ovl. smartphonem

Nastaví stav připojení fotoaparátu ke smartphonu.

1 MENU →  (Sít') → [Přenést/Vzdál.] → [Ovl. smartphonem] → požadované nastavení.

Podrobnosti o položkách menu

Ovl. smartphonem:

Nastaví, zda se fotoaparát připojí ke smartphonu přes Wi-Fi. ([Zapnuto]/[Vypnuto])

Připojení:

Zobrazí QR code nebo SSID použité pro připojení fotoaparátu ke smartphonu.

Vždy připojeno:

Slouží k výběru způsobu připojení mezi fotoaparátem a smartphonem. ([Zapnuto]/[Vypnuto])

Pokud je tato položka nastavena na [Zapnuto], po připojení fotoaparátu ke smartphonu nemusíte už příště provádět postup pro připojení na fotoaparátu. Když je nastavena na [Vypnuto], připojí se fotoaparát ke smartphonu pouze tehdy, je-li proveden postup připojení.

Poznámka

- Když je [Vždy připojeno] nastaveno na [Zapnuto], bude spotřeba vyšší než při nastavení na [Vypnuto].

Příbuzné téma



- [Připojení jedním dotykem pomocí funkce NFC](#)
- [Připojení smartphonu k fotoaparátu pomocí kódu QR Code](#)
- [Připojení smartphonu k fotoaparátu pomocí SSID a hesla](#)
- [Odeslat do smartph.](#)

Digitální fotoaparát s výměnnými objektivy
ILCE-7SM3 α7SIII

Dávk. ovl. Bluetooth

Fotoaparát můžete ovládat pomocí dálkového ovládání Bluetooth (prodává se samostatně). Podrobnosti o kompatibilních dálkových ovladačích viz webová stránka Sony ve vaší oblasti nebo se obraťte na prodejce Sony nebo místní autorizovaný servis Sony.

Předem vyberte MENU →  (Síť) → [Bluetooth] → [Funkce Bluetooth] → [Zapnuto]. Nahlédněte do návodu k obsluze pro dálkové ovládání Bluetooth.

- 1 Ve fotoaparátu vyberte MENU →  (Síť) → [Přenést/Vzdál.] → [Dávk. ovl. Bluetooth] → [Zapnuto].**
 - Pokud s fotoaparátem není aktuálně spárováno žádné zařízení Bluetooth, objeví se obrazovka pro párování popsaná v kroku 2.
- 2 Pro zobrazení obrazovky pro párování vyberte na fotoaparátu MENU →  (Síť) → [Bluetooth] → [Párování].**
- 3 Na dálkovém ovládání Bluetooth proveďte párování.**
 - Podrobnosti naleznete v návodu k obsluze dálkového ovládání Bluetooth.
- 4 Na fotoaparátu vyberte [OK] na potvrzovací obrazovce pro spojení Bluetooth.**
 - Párování je dokončeno a nyní můžete fotoaparát ovládat z dálkového ovládání Bluetooth. Když už jednou zařízení spárujete, můžete fotoaparát a dálkové ovládání Bluetooth propojit v budoucnu znovu, když nastavíte [Dávk. ovl. Bluetooth] na [Zapnuto].

Podrobnosti o položkách menu

Zapnuto:

Umožňuje činnost dálkového ovládání Bluetooth.

Vypnuto:

Vypíná činnost dálkového ovládání Bluetooth.

Tip

- Spojení Bluetooth je aktivní pouze, když ovládáte fotoaparát pomocí dálkového ovládání Bluetooth.

Poznámka

- Když inicializujete fotoaparát, vymažou se také párovací informace. Pokud chcete používat dálkové ovládání Bluetooth, proveďte párování znovu.
- Pokud je spojení Bluetooth nestabilní, odstraňte všechny překážky, například lidi nebo kovové předměty mezi fotoaparátem a spárovaným dálkovým ovládáním Bluetooth.
- Následující funkce nelze používat, když je možnost [Dávk. ovl. Bluetooth] nastavena na [Zapnuto].
 - Propojení informací o poloze se smartphonem
 - Infračervené dálkové ovládání
 - Režim úspory energie
- Pokud funkce nepracuje správně, nahlédněte do následujících poznámek a proveďte párování znovu.

- Potvrďte, že fotoaparát není připojen k jiným zařízením pomocí funkce Bluetooth.
- Potvrďte, že je [Režim letadlo] pro fotoaparát nastaveno na [Vypnuto].
- Proveďte [Reset síťových nast.] fotoaparátu.

Příbuzné téma

- [Nastavení Bluetooth](#)
- [Reset síťových nast.](#)

5-021-327-65(1) Copyright 2020 Sony Corporation

Digitální fotoaparát s výměnnými objektivy
ILCE-7SM3 α7SIII

Stisk WPS

Pokud má váš přístupový bod tlačítko Wi-Fi Protected Setup (WPS), můžete snadno zaregistrovat přístupový bod do přístroje.

Podrobnosti o dostupných funkcích a nastaveních vašeho přístupového bodu naleznete v návodu k použití přístupového bodu nebo můžete kontaktovat administrátora přístupového bodu.

1 MENU →  (Síť) → [Wi-Fi] → [Stisk WPS].

2 Pro připojení stiskněte tlačítko Wi-Fi Protected Setup (WPS) na přístupovém bodu.

Poznámka

- [Stisk WPS] bude pracovat jen tehdy, když bude bezpečnostní nastavení vašeho přístupového bodu nastaveno na WPA nebo WPA2 a váš přístupový bod bude podporovat tlačítko Wi-Fi Protected Setup (WPS). Pokud je úroveň zabezpečení nastavena na WEP nebo váš přístupový bod nepodporuje metodu tlačítka Wi-Fi Protected Setup (WPS), proveďte příkaz [Nastav. příst. bodu].
- Připojení někdy není možné nebo je vzdálenost komunikace kratší - záleží na okolních podmínkách, například typu materiálu zdi nebo pokud je v cestě nějaká překážka nebo jsou mezi přístrojem a přístupovým bodem radiové vlny. V takovém případě změňte umístění přístroje nebo posuňte přístroj blíže k přístupovému bodu.

Příbuzné téma

- [Nastav. příst. bodu](#)

Digitální fotoaparát s výměnnými objektivy
ILCE-7SM3 α7SIII

Nastav. příst. bodu

Přístupový bod můžete registrovat ručně. Před začátkem činnosti zkontrolujte název SSID přístupového bodu, bezpečnostní systém a heslo. U některých zařízení může být heslo přednastaveno. Podrobnosti vyhledejte v návodu k použití k přístupovému bodu nebo se obraťte na správce přístupového bodu.

1 MENU →  (Síť) → [Wi-Fi] → [Nastav. příst. bodu].

2 Vyberte přístupový bod, který chcete registrovat.

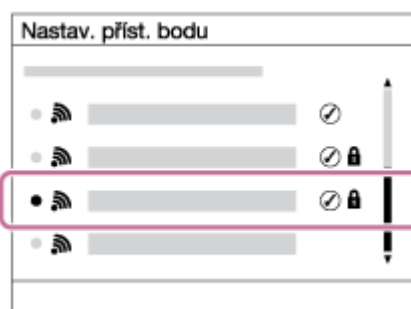



Když se na displeji zobrazí požadovaný přístupový bod: Vyberte požadovaný přístupový bod.

Když se požadovaný přístupový bod nezobrazí na displeji: Vyberte [Ruční nastavení] a nastavte přístupový bod.

- Pokud si vyberete [Ruční nastavení], zadejte název SSID přístupového bodu, poté vyberte bezpečnostní systém.

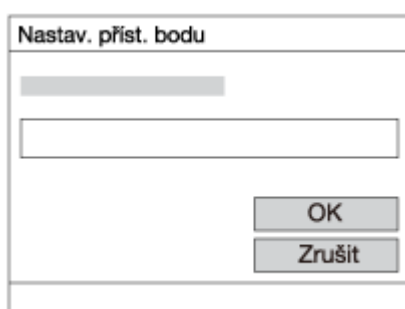
3 Zadejte heslo a vyberte [OK].



- Přístupové body bez symbolu  (značka klávesy) nevyžadují zadání hesla.

4 Vyberte položku [OK].

Další položky nastavení

Podle stavu nebo způsobu zadávání přístupového bodu budete třeba chtít zadat více položek.

WPS PIN:

Zobrazí kód PIN, který jste zadali do připojeného zařízení.

Prioritní připojení:

Vyberte [Zapnuto] nebo [Vypnuto].

Nastavení IP adresy:

Vyberte [Auto] nebo [Manuál].

IP adresa:

Pokud zadáváte adresu IP ručně, zadejte danou adresu.

Maska podsítě/Výchozí brána/Primární server DNS/Sekund. server DNS:

Pokud jste nastavili [Nastavení IP adresy] na [Manuál], zadejte každou adresu podle svého síťového prostředí.

Poznámka

- Chcete-li dát registrovanému přístupovému bodu prioritu v budoucnu, nastavte [Prioritní připojení] na [Zapnuto].

Příbuzné téma

- [Stisk WPS](#)
- [Používání klávesnice](#)

Digitální fotoaparát s výměnnými objektivy
ILCE-7SM3 α7SIII

Frekv. pásmo Wi-Fi (modely podporující 5 GHz)

Nastaví frekvenční pásmo pro komunikace Wi-Fi. [5 GHz] má vyšší rychlost připojení a stabilnější přenosy než [2,4 GHz]. Nastavení [Frekv. pásmo Wi-Fi] se použije pro přenosy smartphonem, vzdálené činnosti pomocí smartphonu a funkci vzdáleného ovládání počítače prostřednictvím připojení Wi-Fi Direct.

1 MENU →  (Síť) → [Wi-Fi] → [Frekv. pásmo Wi-Fi] → požadované nastavení.

Podrobnosti o položkách menu

2,4 GHz/5 GHz

Poznámka

- Pokud jsou přístupové body 2,4 GHz a 5 GHz se stejným SSID a formátem šifrování, zobrazí se přístupový bod se silnějším radiovým polem.

Digitální fotoaparát s výměnnými objektivy
ILCE-7SM3 α7SIII

Zobrazí info o Wi-Fi



Zobrazí informace o Wi-Fi pro fotoaparát, jako je například adresa MAC, adresa IP atd.

1 MENU →  (Síť) → [Wi-Fi] → [Zobrazí info o Wi-Fi].

Tip

- Informace jiné než adresa MAC se zobrazí za následujících podmínek.
 - [Funkce FTP] v [Funkce přenosu FTP] je nastavena na [Zapnuto], a spojení Wi-Fi bylo navázáno.
 - [Dálkově z počítače] je nastaveno na [Zapnuto] a [Met. příp. Dálk. z PC] je nastavena na [Nas. pří. b. Wi-Fi] v [Dálkově z počítače], spojení Wi-Fi bylo navázáno.

Zobrazení kódu QR Code pro adresu MAC

- Adresu MAC fotoaparátu můžete importovat do smartphonu. Pro zobrazení QR Code na displeji můžete použít následující způsoby a přečíst si tak QR Code pomocí aplikace Transfer & Tagging add-on smartphonu.
 - Když je fotoaparát vypnutý, zapněte ho a současně stiskněte tlačítko  (přehrávání).
 - Stiskněte tlačítko  (vymazat) na obrazovce [Zobrazí info o Wi-Fi].

Podrobnosti o možnostech čtení QR Code pomocí Transfer & Tagging add-on naleznete na následující stránce podpory.

<https://support.d-imaging.sony.co.jp/app/transfer//macaddress/index.php>

Funkce Transfer & Tagging add-on je k dispozici pouze v některých zemích a regionech.

Digitální fotoaparát s výměnnými objektivy
ILCE-7SM3 α7SIII

Reset SSID/Hesla

Tento přístroj sdílí informace o připojení se zařízeními, která mají povolení k připojení při připojování ke smartphonu nebo navázání připojení Wi-Fi Direct s počítačem. Pokud chcete změnit zařízení, která mají povolení se připojit, resetujte informace o připojení.

1 MENU →  (Síť) → [Wi-Fi] → [Reset SSID/Hesla] → [OK].

Poznámka

- Pokud připojíte tento přístroj ke smartphonu po resetování informací o připojení, musíte udělat nastavení pro smartphonu znovu.
- Pokud připojíte tento přístroj s počítačem s Wi-Fi Direct po resetování informací o připojení, musíte znovu konfigurovat počítač.

Příbuzné téma

- [Odeslat do smartph.](#)
- [Ovl. smartphonem](#)
- [Ovládání fotoaparátu z počítače \(Dálkově z počítače\)](#)

Digitální fotoaparát s výměnnými objektivy
ILCE-7SM3 α7SIII

Nastavení Bluetooth

Ovládá nastavení pro připojení fotoaparátu ke smartphonu nebo k dálkovému ovládní Bluetooth přes spojení Bluetooth. Pokud chcete spárovat fotoaparát a smartphonu, abyste mohli použít funkci propojení informací o poloze, vyhledejte část „ [Info. o poloze](#) “.

Pokud chcete provést párování, abyste mohli používat dálkové ovládní Bluetooth, vyhledejte část „ [Dálk. ovl. Bluetooth](#) “.

1 MENU →  (Síť) → [Bluetooth] → vyberte položku menu a nastavte požadovaný parametr.

Podrobnosti o položkách menu

Funkce Bluetooth:

Nastaví, zda se bude aktivovat funkce Bluetooth fotoaparátu. (Zapnuto/Vypnuto)

Párování:

Zobrazí obrazovku pro párování fotoaparátu a smartphonu nebo dálkového ovládní Bluetooth.

Zobr. adresu zařízení:

Zobrazí adresu BD fotoaparátu.

Příbuzné téma

- [Info. o poloze](#)
- [Dálk. ovl. Bluetooth](#)
- [Přip. běh. vyp. nap.](#)

Digitální fotoaparát s výměnnými objektivy
ILCE-7SM3 α7SIII

Kabelová LAN(USB-LAN)

Konfiguruje kabelovou LAN. Přístroj můžete připojit k síti prostřednictvím kabelové sítě LAN připojením komerčně dostupného převodového adaptéru USB-LAN do konektoru USB Type-C přístroje.

1 MENU →  (Síť) → [Kabelová LAN] → požadované nastavení.

Podrobnosti o položkách menu

LAN Nast. adresy IP:

Nastaví, zda se bude konfigurovat adresa IP pro kabelovou LAN automaticky nebo ručně. ([Auto]/[Manuál])

Zobr. inf. o kab. LAN:

Zobrazí informace kabelové LAN pro tento přístroj, například adresu MAC nebo adresu IP.

IP adresa:

Pokud zadáváte adresu IP ručně, zadejte danou adresu.



Maska podsítě/Výchozí brána/Primární server DNS/Sekund. server DNS:

Pokud jste nastavili [**LAN** Nast. adresy IP] na [Manuál], zadejte každou adresu podle svého síťového prostředí.

Tip

- Doporučujeme pro připojení USB Type-C používat adaptér Gigabit Ethernet.

Zobrazení QR Code pro adresu MAC

- Adresu MAC fotoaparátu můžete importovat do smartphonu. Pro zobrazení QR Code na displeji můžete použít následující způsoby a přečíst si tak QR Code pomocí aplikace Transfer & Tagging add-on smartphonu.
 - Když je fotoaparát vypnutý, zapněte ho a současně stiskněte tlačítko  (přehrávání).
 - Stiskněte tlačítko  (vymazat) na obrazovce [Zobr. inf. o kab. LAN].

Podrobnosti o možnostech čtení QR Code pomocí Transfer & Tagging add-on naleznete na následující stránce podpory.

<https://support.d-imaging.sony.co.jp/app/transfer//macaddress/index.php>

Transfer & Tagging add-on je k dispozici pouze v některých zemích a regionech.

Poznámka

- Není zaručeno, že všechny typy převodových adaptérů USB-LAN budou fungovat správně.

Příbuzné téma

- [Používání klávesnice](#)

Digitální fotoaparát s výměnnými objektivy
ILCE-7SM3 α7SIII

Režim letadlo

Když nastoupíte do letadla atd., můžete dočasně vypnout všechny funkce spojené s bezdrátovou sítí včetně Wi-Fi.

1 MENU →  (Sít') → [Možnost sítě] → [Režim letadlo] → požadované nastavení.

Pokud nastavíte položku [Režim letadlo] na [Zapnuto], na displeji se zobrazí značka letadla.

Digitální fotoaparát s výměnnými objektivy
ILCE-7SM3 α7SIII

Uprav. Název zařiz.

Můžete změnit název zařízení pro připojení Wi-Fi Direct, [Dálkově z počítače] nebo Bluetooth.

- 1 MENU →  (Sít') → [Možnost sítě] → [Uprav. Název zařiz.].
 - 2 Vyberte vstupní pole a poté zadejte název zařízení → [OK].
-

Příbuzné téma

- [Stisk WPS](#)
- [Nastav. příst. bodu](#)
- [Ovládání fotoaparátu z počítače \(Dálkově z počítače\)](#)
- [Používání klávesnice](#)

Digitální fotoaparát s výměnnými objektivy
ILCE-7SM3 α7SIII

Import kořenového certifikátu do fotoaparátu (Import. kořen. cert.)

Importuje kořenový certifikát z paměťové karty potřebný pro ověření serveru. Tuto funkci použijte pro šifrované komunikace při transferu FTP.

Podrobnosti viz „FTP Help Guide“.

https://rd1.sony.net/help/di/ftp_2010/h_zz/

1 MENU →  (Sít') → [Možnost sítě] → [Import. kořen. cert.].

Digitální fotoaparát s výměnnými objektivy
ILCE-7SM3 α7SIII

Zabezpečení (IPsec)

Zašifruje data při komunikaci fotoaparátu a počítače prostřednictvím kabelové sítě LAN nebo připojení Wi-Fi.

1 MENU →  (Sít') → [Možnost sítě] → [Zabezpečení (IPsec)] → požadované nastavení.

Podrobnosti o položkách menu

IPsec:

Nastaví, zda se použije funkce [Zabezpečení (IPsec)]. ([Zapnuto]/[Vypnuto])

Cílová IP adresa:

Nastaví adresu IP zařízení, které se má připojit pomocí funkce [Zabezpečení (IPsec)].

Sdílený klíč:

Nastaví sdílený klíč používaný funkcí [Zabezpečení (IPsec)].

Poznámka

- Použijte nejméně osm a maximálně 20 alfanumerických znaků nebo symbolů pro [Sdílený klíč].
- Pro komunikace IPsec musí být zařízení, které chcete připojit, kompatibilní s protokolem IPsec. Podle zařízení nemusí být komunikace možná nebo může být rychlost komunikace pomalejší.
- Na tomto fotoaparátu IPsec pracuje pouze v transportním režimu a používá IKEv2. Algoritmy jsou AES with 128-bit keys in CBC mode/Diffie-Hellman 3072-bit modp group/PRF-HMAC-SHA-256/HMAC-SHA-384-192. Oprávnění vyprší po 24 hodinách.
- Šifrovanou komunikaci lze provést pouze na zařízeních, která jsou správně nakonfigurována. Komunikace s dalšími zařízeními není šifrována.
- Podrobnosti o konfiguraci IPsec pro zařízení získáte od správce sítě.

Příbuzné téma

- [Používání klávesnice](#)

Digitální fotoaparát s výměnnými objektivy
ILCE-7SM3 α7SIII

Reset síťových nast.

Resetuje všechna síťová nastavení na výchozí.

1 MENU →  (Síť) → [Možnost sítě] → [Reset síťových nast.] → [Zadat].

Digitální fotoaparát s výměnnými objektivy
ILCE-7SM3 α7SIII

Funkce přenosu FTP

Můžete nastavit přenos snímků pomocí serveru FTP nebo přenášet snímky do serveru FTP. Vyžadují se základní znalosti serverů FTP.

Podrobnosti viz „FTP Help Guide“.

https://rd1.sony.net/help/di/ftp_2010/h_zz/

1 MENU →  (Sít') → [Přenést/Vzdál.] → [Funkce přenosu FTP] → požadované nastavení.

Příbuzné téma

- [Import kořenového certifikátu do fotoaparátu \(Import. kořen. cert.\)](#)

Digitální fotoaparát s výměnnými objektivy
ILCE-7SM3 α7SIII

Jas displeje

Nastavte jas displeje.

1 MENU →  (Nastavení) → [Hled./Monitor] → [Jas displeje] → požadované nastavení.

Podrobnosti o položkách menu

Manuál:

Nastaví jas v rozsahu od -2 do +2.

Slunečno:

Nastaví jas správně pro snímání venku.

Poznámka

- Nastavení [Slunečno] je příliš jasné pro snímání uvnitř. Nastavte [Jas displeje] na [Manuál] pro snímání uvnitř.

Digitální fotoaparát s výměnnými objektivy
ILCE-7SM3 α7SIII

Jas hledáčku

Při používání hledáčku upravuje tento přístroj jas hledáčku podle okolního prostředí.

1 MENU →  (Nastavení) → [Hled./Monitor] → [Jas hledáčku] → požadované nastavení.

Podrobnosti o položkách menu

Auto:

Nastaví jas automaticky.

Manuál:

Vybere jas hledáčku v rozsahu od -2 do +2.

Digitální fotoaparát s výměnnými objektivy
ILCE-7SM3 α7SIII

Teplo. barvy hledáčku

Upraví barevnou teplotu hledáčku.

① MENU →  (Nastavení) → [Hled./Monitor] → [Teplo. barvy hledáčku] → požadované nastavení.

Podrobnosti o položkách menu

- 2 až +2:

Když vyberete „-“, obrazovka hledáčku se změní na teplejší barvu a když vyberete „+“, změní se na chladnější barvu.

Digitální fotoaparát s výměnnými objektivy
ILCE-7SM3 α7SIII

Zvětšení hledáčku

Nastaví zvětšení zobrazení v hledáčku. Pokud vyberete [Oddálit], bude úhel pohledu užší. Celkovou kompozici můžete snadno zkontrolovat, i když nosíte brýle.

1 MENU →  (Nastavení) → [Hled./Monitor] → [Zvětšení hledáčku] → požadované nastavení.

Podrobnosti o položkách menu

Standardní:

Nastaví zvětšení zobrazení v hledáčku na standardní.



Oddálit:

Sníží zvětšení zobrazení v hledáčku.

Digitální fotoaparát s výměnnými objektivy
ILCE-7SM3 α7SIII

Sním. frekv. hled. (fotografie)

Zobrazí pohyb objektu plynuleji, protože upravuje snímkovou frekvenci hledáčku při snímání fotografií. Tato funkce je vhodná při snímání rychle se pohybujícího objektu.

1 MENU →  (Nastavení) → [Hled./Monitor] → [ Sním. frekv. hled.] → požadované nastavení.

- Tuto funkci lze přiřadit klávese, které si zvolíte, pomocí [ Nast. Vlastní kláv.].

Podrobnosti o položkách menu



Standardní:

Zobrazí objekt v hledáčku při normální snímkové frekvenci.

Vysoká:

Zobrazí pohyby objektu v hledáčku přirozeněji.

Poznámka

- Když je [ Sním. frekv. hled.] nastavena na [Vysoká], bude rozlišení v hledáčku nižší.
- I když je [ Sním. frekv. hled.] nastavena na [Vysoká], nastavení se může automaticky přepnout na [Standardní] podle teploty prostřední snímání a podmínek snímání.
- [ Sním. frekv. hled.] je uzamčeno na [Standardní] v následujících situacích:
 - Při přehrávání
 - Při spojení HDMI
 - Když je teplota uvnitř fotoaparátu vysoká

Příbuzné téma

- [Přiřazování často používaných funkcí tlačítkům \(Nast. Vlastní kláv.\)](#)

Digitální fotoaparát s výměnnými objektivy
ILCE-7SM3 α7SIII

Zaháj. úsp. energie

Nastaví časové intervaly, ve kterých se automaticky přepne do režimu úspory energie, když nevykonáváte žádnou činnost, za účelem úspory bloku akumulátorů. K návratu do režimu snímání proveďte nějakou činnost, například stiskněte tlačítko spouště napůl.

1 MENU →  (Nastavení) → [Možnost napáj.] → [Zaháj. úsp. energie] → požadované nastavení.

Podrobnosti o položkách menu

30 min./5 min./2 min./1 min./10 s

Poznámka

- Vypněte přístroj, když jej delší dobu nebudete používat.
- Funkce úspory energie se deaktivuje v následujících situacích:
 - Když se napájení dodává přes USB
 - Při přehrávání prezentací
 - Během přenosu FTP
 - Při nahrávání videa
 - Při připojení k počítači nebo televizoru
 - Když je [IR dálkové ovládání] nastaveno na [Zapnuto]
 - Když je [Dálk. ovl. Bluetooth] nastaven na [Zapnuto]

Digitální fotoaparát s výměnnými objektivy
ILCE-7SM3 α7SIII

Tepł. auto. vyp. nap.

Nastaví teplotu fotoaparátu, při níž se fotoaparát při snímání automaticky vypne. Když je nastavena na [Vysoká], můžete pokračovat ve snímání, i když bude teplota fotoaparátu vyšší než normálně.

1 MENU →  (Nastavení) → [Možnost napáj.] → [Tepł. auto. vyp. nap.] → požadované nastavení.

Podrobnosti o položkách menu

Standardní:

Nastaví standardní teplotu, při níž se fotoaparát vypne.

Vysoká:

Nastaví teplotu, při níž se fotoaparát vypne, na vyšší než [Standardní].

Když je [Tepł. auto. vyp. nap.] nastavena na [Vysoká]

- Nesnímejte, když držíte fotoaparát v ruce. Použijte stativ.
- Když fotoaparát používáte příliš dlouho a držíte jej přitom v ruce, může to způsobit puchýře.

Doba nepřetržitého nahrávání videa, když je [Tepł. auto. vyp. nap.] nastavena na [Vysoká]

Doba dostupná pro nepřetržité snímání videa, když fotoaparát začne nahrávat s výchozími nastaveními poté, co bylo na chvíli vypnuto napájení, je následující. Následující hodnoty označují dobu od momentu, kdy fotoaparát začne nahrávat, do doby, kdy nahrávání skončí.

Okolní teplota: 25 °C

Doba nepřetržitého nahrávání pro videa (HD): asi 120 minut

Doba nepřetržitého nahrávání pro videa (4K): asi 90 minut

Okolní teplota: 40 °C

Doba nepřetržitého nahrávání pro videa (HD): asi 90 minut

Doba nepřetržitého nahrávání pro videa (4K): asi 60 minut

HD: XAVC S HD (60p 50M/50p 50M) 4:2:0 8bit, když není fotoaparát připojen prostřednictvím Wi-Fi, když používáte paměťovou kartu CFexpress Type A, když je otevřen displej.

4K: XAVC S 4K (60p 150M/50p 150M) 4:2:0 8bit, když není fotoaparát připojen prostřednictvím Wi-Fi, když používáte paměťovou kartu CFexpress Type A, když je otevřen displej.

Poznámka

- I když bude [Tepł. auto. vyp. nap.] nastavena na [Vysoká], nemusí se doba nahrávání pro videa změnit. Záleží na podmínkách nebo teplotě fotoaparátu.

Příbuzné téma

- [Doby nahrávání videa](#)

Digitální fotoaparát s výměnnými objektivy
ILCE-7SM3 α7SIII

Kvalita zobrazení

Můžete změnit kvalitu zobrazení.

① MENU →  (Nastavení) → [Hled./Monitor] → [Kvalita zobrazení] → požadované nastavení.

Podrobnosti o položkách menu

Vysoké:

Zobrazí ve vysoké kvalitě.

Standardní:

Zobrazí ve standardní kvalitě.

Poznámka

- Když je nastaveno [Vysoké], bude spotřeba akumulátoru vyšší, než když je nastaveno [Standardní].
- Když teplota fotoaparátu vzroste, nastavení bude možná uzamčeno na [Standardní].

Digitální fotoaparát s výměnnými objektivy
ILCE-7SM3 α7SIII

Spojení USB

Vybere způsob připojení USB, když je přístroj připojen k počítači atd.

Předem vyberte MENU →  (Síť) → [Přenést/Vzdál.] → [Ovl. smartphonem] → [Ovl. smartphonem] → [Vypnuto].

Kromě toho, když nastavíte MENU →  (Síť) → [Přenést/Vzdál.] → [Dálkově z počítače] → [Met. přip. Dálk. z PC] na [USB], nastavte možnost [Dálkově z počítače] v [Dálkově z počítače] na [Vypnuto].

1 MENU →  (Nastavení) → [USB] → [Spojení USB] → požadované nastavení.

Podrobnosti o položkách menu

Auto:

Automaticky provede spojení hromadné paměti nebo MTP podle počítače nebo zařízení USB, která mají být připojena.

Hrom.paměť:

Provede připojení hromadné paměti mezi přístrojem, počítačem a dalšími zařízeními USB.

MTP:

Provede připojení MTP mezi přístrojem, počítačem a dalšími zařízeními USB.

- Paměťová karta v prostoru pro paměťovou kartu 1 je cílem připojení.

Poznámka

- Navázání spojení mezi přístrojem a počítačem může trvat jistou dobu, když je [Spojení USB] nastaveno na [Auto].

Digitální fotoaparát s výměnnými objektivy
ILCE-7SM3 α7SIII

Nastavení USB LUN

Zvyšuje kompatibilitu omezením funkcí spojení USB.

1 MENU →  (Nastavení) → [USB] → [Nastavení USB LUN] → požadované nastavení.

Podrobnosti o položkách menu

Více:

Běžně používejte [Více].

Jeden:

Nastavte [Nastavení USB LUN] na [Jeden], pouze pokud se nemůžete připojit.

Digitální fotoaparát s výměnnými objektivy
ILCE-7SM3 α7SIII

Napájení USB

Když je přístroj připojen k počítači nebo zařízení USB, nastaví, zda se napájení bude dodávat kabelem USB.

1 MENU →  (Nastavení) → [USB] → [Napájení USB] → požadované nastavení.

Podrobnosti o položkách menu

Zapnuto:

Když je přístroj připojen k počítači atd., bude napájení dodáváno do přístroje kabelem USB.

Vypnuto:

Při připojení přístroje k počítači atd. nebude přístroj kabelem USB napájen.

Činnosti dostupné při napájení pomocí kabelu USB

Následující tabulka ukazuje, které činnosti jsou dostupné/nedostupné při napájení pomocí kabelu USB.

Činnost	Dostupná/Nedostupná
Snímání	Dostupný
Přehrávání snímků	Dostupný
Připojení Wi-Fi/NFC/Bluetooth	Dostupný
Nabíjení bloku akumulátorů	Nedostupný
Zapnutí fotoaparátu bez vloženého bloku akumulátorů	Nedostupný



Poznámka

- Pro dobývání napájení kabelem USB vložte blok akumulátorů do přístroje.
- Tento přístroj nelze napájet prostřednictvím multifunkčního terminálu / terminálu mikro USB. Používejte konektor USB Type-C.

Digitální fotoaparát s výměnnými objektivy
ILCE-7SM3 α7SIII

Rozlišení HDMI

Když připojíte fotoaparát k televizoru nebo displeji pomocí kabelu HDMI (prodává se samostatně), můžete při snímání fotografií nebo přehrávání vybrat rozlišení, které má být výstupem z konektoru HDMI fotoaparátu.

1 MENU →  (Nastavení) → [Externí výstup] → [ Rozlišení HDMI] → požadované nastavení.

Podrobnosti o položkách menu

Auto:

Fotoaparát automaticky rozpozná rozlišení připojeného televizoru nebo výstupního zařízení a nastaví odpovídajícím způsobem výstupní rozlišení.

2160p:

Vysílá signály v 2160p.

1080p:

Vysílá signály v obrazové kvalitě HD (1080p).

1080i:

Vysílá signály v obrazové kvalitě HD (1080i).



Poznámka

- Pokud se snímky nezobrazí správně pomocí nastavení [Auto], vyberte [1080i], [1080p] nebo [2160p] podle připojeného televizoru.

Digitální fotoaparát s výměnnými objektivy
ILCE-7SM3 α7SIII

Nast. výst. HDMI (video)

Při snímání videa nastaví výstup videa a zvuku na externí rekordér / přehrávač připojený prostřednictvím HDMI. Pro výstup videí 4K nebo RAW použijte prémiový vysokorychlostní kabel HDMI (prodává se samostatně).

1 MENU →  (Nastavení) → [Externí výstup] → [ Nast. výst. HDMI] → požadovaná položka nastavení.

Podrobnosti o položkách menu

Nah.méd.běh.výst.HDMI:

Nastaví, zda se při výstupu HDMI bude video nahrávat na paměťovou kartu fotoaparátu.

[Zapnuto]: Nahrává video na paměťovou kartu fotoaparátu a současně ho vysílá do zařízení připojeného prostřednictvím HDMI. Hloubka barev pro výstup videa vychází z [Nast. záznamu] v [ Nastavení filmů].

[Vyp. (pouze HDMI)]: Nenahrává video na paměťovou kartu fotoaparátu a vysílá ho pouze do zařízení připojeného prostřednictvím HDMI.

Rozlišení výstupu:

Nastaví rozlišení snímku, který bude vysílán do jiného zařízení připojeného prostřednictvím HDMI, když je možnost [Nah.méd.běh.výst.HDMI] nastavena na [Zapnuto] a možnost [Výstup RAW] je nastavena na [Vypnuto]. ([Auto] / [2160p] / [1080p] / [1080i])

Nas.výs.4K (pou. HDMI):

Nastaví snímkovou frekvenci a barevnou hloubku výstupu videa 4K do jiného zařízení připojeného prostřednictvím HDMI, když je možnost [Nah.méd.běh.výst.HDMI] nastavena na [Vyp. (pouze HDMI)] a možnost [Výstup RAW] je nastavena na [Vypnuto]. ([60p 10bit] / [50p 10bit] / [30p 10bit] / [25p 10bit] / [24p 10bit])

Výstup RAW:

Nastaví, zda se bude video RAW vysílat do jiného zařízení kompatibilního s formátem RAW připojeného prostřednictvím HDMI. ([Zapnuto] / [Vypnuto])

Nastavení výstupu RAW:

Nastaví snímkovou frekvenci při výstupu videa RAW do jiného zařízení kompatibilního s formátem RAW připojeného prostřednictvím HDMI. ([60p] / [50p] / [30p] / [25p] / [24p])

Bar. gam. pro výst. RAW:

Nastaví barevný rozsah při výstupu videa RAW do jiného zařízení kompatibilního s formátem RAW připojeného prostřednictvím HDMI. ([S-Gamut3.Cine/S-log3] / [S-Gamut3/S-log3])

Výstup Time Code:

Nastaví, zda se bude vysílat časový kód a uživatelský bit do jiného zařízení připojeného prostřednictvím HDMI. ([Zapnuto] / [Vypnuto])

Informace o časovém kódu se přenášejí jako digitální údaje, nikoli jako obrázek na obrazovce. Připojené zařízení tak může využít digitálních údajů, aby rozpoznalo časové údaje.

Ovládání REC:

Pokud je fotoaparát připojen k externímu rekordéru/přehrávači, nastaví, zda se vzdáleně spustí nebo zastaví nahrávání na externí rekordér/přehrávač. ([Zapnuto] / [Vypnuto])



Výstup 4ch zvuku:

Při nahrávání zvuku ve 4 kanálech nastavte kombinaci zvukových kanálů, která bude vysílat do jiných zařízení připojených prostřednictvím HDMI.



[CH1/CH2]: Vysílá zvuk z kanálu 1 na stranu L (vlevo) a z kanálu 2 na stranu R (vpravo).

[CH3/CH4]: Vysílá zvuk z kanálu 3 na stranu L (vlevo) a z kanálu 4 na stranu R (vpravo).

Tip

- S možností [Ovládání REC] nastavenou na [Zapnuto] se zobrazí  (STBY), když je příkaz k nahrávání připraven k odeslání do externího rekordéru/přehrávače, a  (REC) se zobrazí, když se do externího rekordéru/přehrávače odesílá příkaz k nahrávání.
- I když přehráváte video se 4 kanály v zařízení připojeném ke konektoru HDMI fotoaparátu, bude zvuk vysílán s nastavením [Výstup 4ch zvuku].

Poznámka

- Videá RAW nelze nahrát na paměťovou kartu fotoaparátu.
- Při zpomaleném/zrychleném snímání je možnost [Nah.méd.běh.výst.HDMI] uzamčena na [Zapnuto] a možnost [Výstup RAW] je uzamčena na [Vypnuto]. Videá 4K nelze do zařízení připojeného prostřednictvím HDMI pouze vysílat, aniž by byla nahrávána na paměťovou kartu. Rovněž nelze přehrávat videa RAW.
- Když je možnost [Nah.méd.běh.výst.HDMI] nastavena na [Vyp. (pouze HDMI)] nebo fotoaparát vysílá videa RAW, bude možnost [Zobraz. info. HDMI] dočasně nastavena na [Vypnuto].
- Když je možnost [Nah.méd.běh.výst.HDMI] nastavena na [Vyp. (pouze HDMI)], počítadlo se neposouvá kupředu (nepočítá se skutečná doba nahrávání), zatímco se video nahrává na externí nahrávací/přehrávací zařízení.
- [Ovládání REC] lze použít s externími rekordéry/přehrávači, které podporují funkci [Ovládání REC].
- Když je možnost [Výstup Time Code] nastavena na [Vypnuto], nemůžete nastavit [Ovládání REC].
- I když se zobrazí  (REC), nemusí externí rekordér / přehrávač pracovat správně. Záleží na nastaveních nebo stavu rekordéru / přehrávače. Před použitím zkontrolujte, zda externí rekordér/přehrávač pracuje správně.
- Když je možnost [Výstup Time Code] nastavena na [Zapnuto], nemusí se snímky správně přenést do televizoru nebo nahrávacího zařízení. V tomto případě nastavte [Výstup Time Code] na [Vypnuto].
- Do jiných zařízení připojených prostřednictvím HDMI nelze vysílat zvuk ze 4 kanálů.
- Gamma je při výstupu RAW uzamčeno na S-Log3. Můžete reprodukovat kontrast ekvivalentní normálnímu nastavení gamma [Pomoc zobr. Gamma] na [Zapnuto] a možnost [T. pom. zob. Gamma] na [Auto] nebo [S-Log3→709(800%)].
- Při výstupu videa RAW nelze používat [Aktivní] pro  SteadyShot].

Digitální fotoaparát s výměnnými objektivy
ILCE-7SM3 α7SIII

Zobraz. info. HDMI

Vybere, zda se zobrazí informace o snímání na televizoru nebo na displeji, když je fotoaparát připojen k televizoru atd. kabelem HDMI (prodává se samostatně).

1 MENU →  (Nastavení) → [Externí výstup] → [Zobraz. info. HDMI] → požadované nastavení.

Podrobnosti o položkách menu

Zapnuto:

Zobrazí informace o snímání na televizoru.

Nahráný snímek a informace o snímání se zobrazí na televizoru, zatímco na displeji fotoaparátu se nezobrazí nic.

Vypnuto:

Nezobrazí informace o snímání na televizoru.

Na televizoru se zobrazí pouze nahráný snímek a na displeji fotoaparátu se zobrazí nahráný snímek a informace o snímání.

Digitální fotoaparát s výměnnými objektivy
ILCE-7SM3 α7SIII

OVLÁDÁNÍ HDMI

Když připojíte přístroj k televizoru kompatibilnímu s „BRAVIA“ Sync kabelem HDMI (prodává se samostatně), můžete ovládat přístroj, když namíříte dálkové ovládání televizoru na televizor.

- 1 **MENU** →  (Nastavení) → [Externí výstup] → [OVLÁDÁNÍ HDMI] → požadované nastavení.
- 2 **Připojte přístroj k televizoru kompatibilnímu s „BRAVIA“**.
Vstup z televizoru je automaticky přepnut a snímky z přístroje se zobrazí na obrazovce televizoru.
- 3 **Stiskněte tlačítko SYNC MENU na dálkovém ovládání televizoru.**
- 4 **Přístroj ovládejte dálkovým ovládáním televizoru.**

Podrobnosti o položkách menu

Zapnuto:

Tento přístroj můžete ovládat dálkovým ovládáním televizoru.

Vypnuto:

Tento přístroj nemůžete ovládat dálkovým ovládáním televizoru.

Poznámka

- Pokud připojíte tento přístroj k televizoru pomocí kabelu HDMI, budou dostupné položky menu omezené.
- [OVLÁDÁNÍ HDMI] je dostupné pouze s televizorem kompatibilním s „BRAVIA“ Sync. Činnost SYNC MENU se liší podle televizoru, který používáte. Podrobnosti naleznete v návodu k obsluze přiloženém k televizoru.
- Pokud přístroj provádí nežádoucí činnosti v reakci na dálkové ovládání televizoru, když je přístroj připojen k televizoru jiného výrobce prostřednictvím HDMI, nastavte možnost [OVLÁDÁNÍ HDMI] na [Vypnuto].

Digitální fotoaparát s výměnnými objektivy
ILCE-7SM3 α7SIII

Jazyk

Vybere jazyk, který se bude používat pro položky menu, varování a hlášení.

1 MENU →  (Nastavení) → [Oblast/Datum] → [] Jazyk → požadovaný jazyk.

Digitální fotoaparát s výměnnými objektivy
ILCE-7SM3 α7SIII

Nast. obl./data/času

Můžete nastavit oblast (ve které používáte fotoaparát), letní čas ([Zapnuto]/[Vypnuto]), formát zobrazení data a datum a čas.

Když zapnete přístroj poprvé nebo když se zcela vybitý vnitřní nabíjecí záložní akumulátor, automaticky se zobrazí obrazovka nastavení oblasti/data/času. Při prvním nastavování data a času vyberte toto menu.

1 MENU →  (Nastavení) → [Oblast/Datum] → [Nast. obl./data/času] → požadované nastavení.

Podrobnosti o položkách menu

Nastavení oblasti:

Nastaví oblast, ve které se fotoaparát používá.

Letní čas:

Vybere letní čas [Zapnuto]/[Vypnuto].

Datum/čas:

Nastaví datum a čas.

Formát data:

Vybere formát zobrazení data.

Tip

- Chcete-li nabít interní nabíjecí zálohovací akumulátor, vložte nabitý blok akumulátorů a ponechejte přístroj na 24 hodin nebo víc s vypnutým napájením.
- Pokud se hodiny resetují při každém nabíjení akumulátoru, je možné, že interní nabíjecí zálohovací akumulátor je opotřebovaný. Obrat'te se na servis.

Příbuzné téma

- [Nastavení jazyka, data a času](#)

Digitální fotoaparát s výměnnými objektivy
ILCE-7SM3 α7SIII

Volič NTSC/PAL

Přehrává videa nahraná přístrojem na televizoru se systémem NTSC/PAL.

① MENU →  (Nastavení) → [Oblast/Datum] → [Volič NTSC/PAL] → [Zadat]

Poznámka

- Když provedete [Volič NTSC/PAL] a nastavení se změní z výchozího, objeví se na spouštěcí obrazovce hlášení „Spuštěno NTSC.“ nebo „Spuštěno PAL.“.

Digitální fotoaparát s výměnnými objektivy
ILCE-7SM3 α7SIII

Zvukové signály

Vybere, zda přístroj bude produkovat zvuk.

1 MENU →  (Nastavení) → [Možnost zvuku] → [Zvukové signály] → požadované nastavení.

Podrobnosti o položkách menu

Zapnuto:

Zvuky vznikají například během ostření při namáčknutí spouště.

Vypnuto:

Žádný zvuk nevzniká.

Tip

- Když je možnost [Tichý režim] nastavena na [Zapnuto], možnost [Zvukové signály] se uzamkne na [Vypnuto].

Poznámka

- Pokud je [ Režim ostření] nastaven na [Průběžné AF], fotoaparát při ostření na objekt nepípne.

Digitální fotoaparát s výměnnými objektivy
ILCE-7SM3 α7SIII

IR dálkové ovládání

Fotoaparát můžete ovládat pomocí infračerveného dálkového ovládání (prodává se samostatně). Podrobnosti o kompatibilních dálkových ovladačích viz webová stránka Sony ve vaší oblasti nebo se obraťte na prodejce Sony nebo místní autorizovaný servis Sony.

Nahlédněte také do návodu k použití pro infračervený dálkový ovladač.

1 MENU →  (Nastavení) → [Možnost nastav.] → [IR dálkové ovládání] → požadované nastavení.

Podrobnosti o položkách menu

Zapnuto:

Umožňuje činnost infračerveného dálkového ovladače.

Vypnuto:

Neumožňuje činnost infračerveného dálkového ovladače.

Poznámka

- Objektiv nebo sluneční clona může blokovat infračervený dálkový snímač, který přijímá signály. Infračervený dálkový ovladač používejte v poloze, ze které může přístroj přijímat signál.
- Když je [IR dálkové ovládání] nastaveno na [Zapnuto], přístroj se nepřepne do režimu úspory energie. Po použití infračerveného dálkového ovladače nastavte [Vypnuto].
- Infračervené dálkové ovládání nelze používat, když je [Dálk. ovl. Bluetooth] nastaveno na [Zapnuto].

Digitální fotoaparát s výměnnými objektivy
ILCE-7SM3 α7SIII

Autom. map. pixelů

Nastaví, zda se bude automaticky optimalizovat snímač obrazu (mapování pixelů). Za normálních okolností nastavte tuto funkci na [Zapnuto].

1 MENU →  (Nastavení) → [Možnost nastav.] → [Autom. map. pixelů] → požadované nastavení.

Podrobnosti o položkách menu

Zapnuto:

Při vypnutí fotoaparátu probíhá mapování pixelů automaticky v pravidelných intervalech.

Během této doby bude slyšet zvuky závěrky.

Vypnuto:

Neprovede automatické mapování pixelů.

Tip

- Pokud je možnost [Autom. map. pixelů] nastavena na [Vypnuto], provádějte pravidelně [Mapování pixelů]. Doporučujeme tuto činnost provádět každé tři dny.

Poznámka

- Pokud se [Mapování pixelů] neprovádí pravidelně, mohou se v nahraných snímcích objevit světlé skvrny.

Příbuzné téma

- [Mapování pixelů](#)
- [Nast. tich. rež. \(fotografie/video\)](#)

Digitální fotoaparát s výměnnými objektivy
ILCE-7SM3 α7SIII

Mapování pixelů

Snímač obrazu můžete optimalizovat ručně (mapování pixelů). Pokud je možnost [Autom. map. pixelů] nastavena na [Vypnuto], provádějte [Mapování pixelů] pravidelně podle následujícího postupu. Doporučujeme tuto činnost provádět každé tři dny.

1 MENU →  (Nastavení) → [Možnost nastav.] → vyberte [Mapování pixelů].

2 Na potvrzovací obrazovce vyberte [OK].

Bude provedeno mapování pixelů.

- Při mapování pixelů nelze fotoaparát ovládat.
- Po dokončení mapování pixelů se fotoaparát restartuje.

Tip

- Jestliže vidíte na nahraném snímku na displeji fotoaparátu světlé skvrny, okamžitě proveďte [Mapování pixelů].

Poznámka

- Při nízké kapacitě akumulátoru nelze mapování pixelů provést.

Příbuzné téma

- [Autom. map. pixelů](#)

Digitální fotoaparát s výměnnými objektivy
ILCE-7SM3 α7SIII

Verze

Zobrazí verzi softwaru tohoto přístroje. Když se objeví aktualizace aplikací přístroje, zkontrolujte verzi, atd.

Zobrazí také verzi objektivu, pokud je nasazen objektiv kompatibilní s aktualizacemi firmwaru.

Pokud je nasazen adaptér pro bajonet kompatibilní s aktualizacemi firmwaru, zobrazí se verze adaptéru pro bajonet v oblasti objektivu.

① MENU →  (Nastavení) → [Možnost nastav.] → [Verze].

Poznámka

- Aktualizace lze provádět pouze tehdy, pokud je zbývající kapacita akumulátoru  (3 zbývající čárky baterie) nebo vyšší. Použijte dostatečně nabitý akumulátor.

Digitální fotoaparát s výměnnými objektivy
ILCE-7SM3 α7SIII

Uložit/načíst nast.

Můžete uložit/načíst nastavení fotoaparátu na paměťovou kartu nebo z ní. Můžete také načíst nastavení z jiného fotoaparátu téhož modelu.

1 MENU →  (Nastavení) → [Reset./UI. nast.] → [Uložit/načíst nast.] → požadovaná položka.

Podrobnosti o položkách menu

Načíst:

Načte nastavení z paměťové karty do fotoaparátu.

Uložit:

Uloží aktuální nastavení fotoaparátu na paměťovou kartu.

Vymazat:

Vymaže nastavení uložená na paměťové kartě.

Nastavení, která nelze uložit

Následující parametry nastavení nelze uložit pomocí funkce [Uložit/načíst nast.]. (Položky menu bez parametrů nastavení, například [Lupa zaostření] nejsou uvedeny.)

(Snímání)

Informace IPTC

Info. o copyrightu

(Expozice/barva)

Nast. exter. blesku

 Vyvážení bílé: Vlastní 1/Vlastní 2/Vlastní 3

AF_{MF} (Ostření)

Registrace obličejů

(Síť)

Funkce přenosu FTP*

Stisk WPS

Nastav. příst. bodu

Frekv. pásmo Wi-Fi

LAN Nast. adresy IP

Uprav. Název zařiz.

Import. kořen. cert.

Zabezpečení (IPsec)

* Nastavení můžete ukládat nebo načítat v [Funkce přenosu FTP] výběrem MENU →  (Síť) → [Přenést/Vzdál.] → [Funkce přenosu FTP] → [Ulož./nač. nast. FTP]. Podrobnosti naleznete v části „FTP Help Guide“.

https://rd1.sony.net/help/di/ftp_2010/h_zz/

(Nastavení)

Nast. obl./data/času

Poznámka

- Na jednu paměťovou kartu lze uložit až 10 nastavení. Po uložení 10 nastavení už nelze provést [Uložit nové]. Odstraňte stávající nastavení pomocí [Vymazat] nebo je přepište.
- Pro ukládání nebo načítání dat se používá pouze prostor 1. Nelze změnit cílový prostor pro ukládání/načítání.
- Nemůžete načíst nastavení z fotoaparátu jiného modelu.
- Tuto funkci můžete použít k uložení nastavení registrovaných k [**MR** Paměť nast. sním.]. Avšak [Uložit/načíst nast.] není k dispozici, když je volič režimů nastaven na 1/2/3 (**MR** Vyvol.nast.fotoap.). Předtím, než budete používat tuto funkci, nastavte volič režimů na polohu jinou než 1/2/3.

Digitální fotoaparát s výměnnými objektivy
ILCE-7SM3 α7SIII

Reset nastavení

Resetuje přístroj na výchozí nastavení. I když provedete [Reset nastavení], nahrané snímky se uchovají.

1 MENU →  (Nastavení) → [Reset./UI. nast.] → [Reset nastavení] → požadované nastavení.

Podrobnosti o položkách menu

Reset nast. fotoaparátu:

Obnoví výchozí hodnoty nastavení hlavních parametrů snímání. Hodnoty nastavení pro snímání fotografií i nahrávání videa jsou inicializovány.

Inicializovat:

Inicializuje všechna nastavení na výchozí.

Poznámka

- Při resetování si dejte pozor, abyste nevysunuli blok akumulátorů.
- Nastavení [ Profil obrazu] nebudou resetována, ani když se provede [Reset nast. fotoaparátu] nebo [Inicializovat].
- Zaškrtnutí možnosti [Profil obrazu] v [Jiné nast. foto./filmy] není resetováno, když provedete [Reset nast. fotoaparátu] nebo [Inicializovat].

Příbuzné téma

- [Seznam hodnot výchozích nastavení](#)

Digitální fotoaparát s výměnnými objektivy
ILCE-7SM3 α7SIII

Funkce dostupné se smartphonem (aplikace Imaging Edge Mobile)

Pomocí aplikace smartphonu Imaging Edge Mobile můžete pořídit snímek během ovládání fotoaparátu pomocí smartphonu nebo přenášet snímky nahrané na fotoaparátu do smartphonu.

Aplikaci Imaging Edge Mobile si stáhněte a nainstalujte z obchodu s aplikacemi. Pokud je aplikace Imaging Edge Mobile na vašem smartphonu již nainstalována, nezapomeňte ji aktualizovat a nainstalovat nejnovější verzi.

Podrobnosti o Imaging Edge Mobile naleznete na stránce podpory (<https://www.sony.net/iem/>).

Poznámka

- Postupy nebo zobrazení na displeji podléhají změnám bez předchozího upozornění z důvodů budoucích verzí.

Digitální fotoaparát s výměnnými objektivy
ILCE-7SM3 α7SIII

Připojení smartphonu k fotoaparátu pomocí kódu QR Code

Smartphone můžete připojit k fotoaparátu pomocí kódu QR Code. Stejně můžete k fotoaparátu připojit jakýkoli smartphone Android, iPhone nebo iPad.

Připojení smartphonu k fotoaparátu vyžaduje aplikaci Imaging Edge Mobile. Aplikaci Imaging Edge Mobile si stáhněte a nainstalujte z obchodu s aplikacemi. Pokud je aplikace Imaging Edge Mobile na vašem smartphonu již nainstalována, nezapomeňte ji aktualizovat a nainstalovat nejnovější verzi. Podrobnosti o Imaging Edge Mobile naleznete na stránce podpory (<https://www.sony.net/iem/>).

1 Zobrazte na fotoaparátu obrazovku s kódem QR code.

Při používání smartphonu jako dálkového ovládní:

MENU →  (Síť) → [Přenést/Vzdál.] → [Ovl. smartphonem] → proveďte následující činnosti.

- Nastavte [Ovl. smartphonem] na [Zapnuto].
- Proveďte [ Připojení].

Při přenášení snímků do smartphonu:

MENU →  (Síť) → [Přenést/Vzdál.] → [Odeslat do smartph.] → [Vybrat na tomto zařízení] → vyberte snímky, které chcete přenést.

Pro výběr snímků ve smartphonu vyberte [Vybrat na smartphonu].

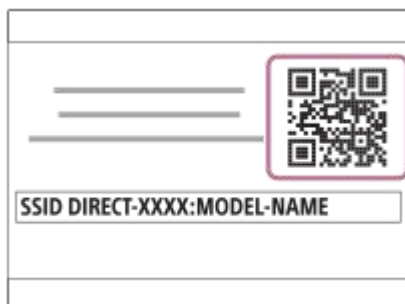

2 Spusťte Imaging Edge Mobile na smartphonu a vyberte [Connect with a new camera].

3 Naskenujte kód QR Code zobrazený ve fotoaparátu, když je na smartphonu zobrazena obrazovka [Connect using the camera QR Code].

Když je QR Code přečten, na displeji smartphonu se zobrazí hlášení [Propojit se snímacím zařízením?].

4 Vyberte [OK] na displeji smartphonu.

Smartphone se připojí k fotoaparátu.

Tip

- Po načtení kódu QR Code se zaregistruje do smartphonu SSID fotoaparátu (DIRECT-xxxx) a heslo. To umožňuje snadné pozdější připojení smartphonu k fotoaparátu prostřednictvím Wi-Fi výběrem fotoaparátu ze seznamu fotoaparátů v aplikaci Imaging Edge Mobile. (Předem nastavte [Ovl. smartphonem] na [Zapnuto].)

Poznámka

- Když komunikace Bluetooth a Wi-Fi (2,4 GHz) používají stejné frekvenční pásmo, může dojít k rušení radiových vln. Pokud je vaše spojení Wi-Fi nestabilní, můžete je zlepšit vypnutím funkce Bluetooth na smartphonu. Pokud to uděláte, nebude k dispozici funkce propojování informací o poloze.
- Pokud nemůžete připojit smartphone k fotoaparátu pomocí funkce NFC nebo kódu QR Code, použijte SSID a heslo.

Příbuzné téma

- [Funkce dostupné se smartphonem \(aplikace Imaging Edge Mobile\)](#)
- [Ovl. smartphonem](#)
- [Odeslat do smartph.](#)
- [Připojení smartphonu k fotoaparátu pomocí SSID a hesla](#)

Digitální fotoaparát s výměnnými objektivy
ILCE-7SM3 α7SIII

Připojení smartphonu k fotoaparátu pomocí SSID a hesla

Pokud se nemůžete připojit pomocí technologie NFC nebo kódu QR code, připojte smartphone k fotoaparátu pomocí SSID a hesla. Stejně můžete k fotoaparátu připojit jakýkoli smartphone Android, iPhone nebo iPad.

Připojení smartphonu k fotoaparátu vyžaduje aplikaci Imaging Edge Mobile. Aplikaci Imaging Edge Mobile si stáhněte a nainstalujte z obchodu s aplikacemi. Pokud je aplikace Imaging Edge Mobile na vašem smartphonu již nainstalována, nezapomeňte ji aktualizovat a nainstalovat nejnovější verzi. Podrobnosti o Imaging Edge Mobile naleznete na stránce podpory (<https://www.sony.net/iem/>).

1 Zobrazte na fotoaparátu obrazovku s kódem QR code.

Při používání smartphonu jako dálkového ovládacího:

MENU →  (Sít') → [Přenést/Vzdál.] → [Ovl. smartphonem] → proveďte následující činnosti.

- Nastavte [Ovl. smartphonem] na [Zapnuto].
- Proveďte [ Připojení].

Při přenášení snímků do smartphonu:

MENU →  (Sít') → [Přenést/Vzdál.] → [Odeslat do smartph.] → vyberte snímky, které chcete přenést.

2 Stisknutím tlačítka (vymazat) na fotoaparátu přejdete na obrazovku SSID a hesla.



3 Spustěte ve smartphonu aplikaci Imaging Edge Mobile a vyberte [Connect with a new camera] → [Connect using the camera SSID/password].

4 Zadejte heslo zobrazené na fotoaparátu.

Smartphone se připojí k fotoaparátu.

Poznámka

- Když komunikace Bluetooth a Wi-Fi (2,4 GHz) používají stejné frekvenční pásmo, může dojít k rušení radiových vln. Pokud je vaše spojení Wi-Fi nestabilní, můžete je zlepšit vypnutím funkce Bluetooth na smartphonu. Pokud to uděláte, nebude k dispozici funkce propojování informací o poloze.

- Funkce dostupné se smartphonem (aplikace Imaging Edge Mobile)
- Ovl. smartphonem
- Odeslat do smartph.

5-021-327-65(1) Copyright 2020 Sony Corporation

Digitální fotoaparát s výměnnými objektivy
ILCE-7SM3 α7SIII

Připojení jedním dotykem pomocí funkce NFC

Fotoaparát můžete připojit ke smartphonu pomocí funkce NFC. Stačí je k sobě přiblížit na dotek.

Připojení smartphonu k fotoaparátu vyžaduje aplikaci Imaging Edge Mobile. Aplikaci Imaging Edge Mobile si stáhněte a nainstalujte z obchodu s aplikacemi. Pokud je aplikace Imaging Edge Mobile na vašem smartphonu již nainstalována, nezapomeňte ji aktualizovat a nainstalovat nejnovější verzi. Podrobnosti o Imaging Edge Mobile naleznete na stránce podpory (<https://www.sony.net/iem/>).

1 Na smartphonu zapněte funkci NFC.

- V telefonu iPhone spusťte aplikaci Imaging Edge Mobile a vyberte [Connect with a new camera] → [Connect with the camera through One-touch (NFC)] pro aktivaci funkce NFC.

2 Připravte fotoaparát.

Při používání smartphonu jako dálkového ovládacího:

Nastavte MENU →  (Síť) → [Přenést/Vzdál.] → [Ovl. smartphonem] → [Ovl. smartphonem] → [Zapnuto] a nastavte fotoaparát na obrazovku snímání.

Při přenášení snímků do smartphonu:

Nastavte fotoaparát na obrazovku přehrávání a zobrazte snímek, který chcete přenést.

3 Dotýkejte se smartphonem fotoaparátu po 1 až 2 sekundy.

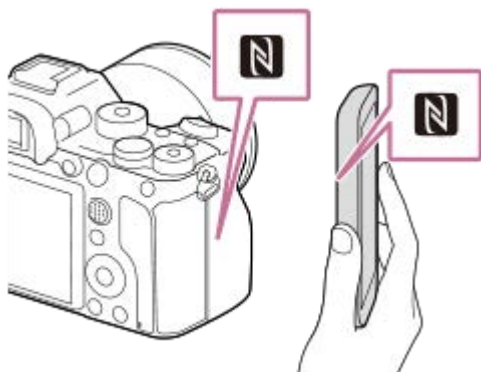

Chytrý telefon a fotoaparát jsou propojeny.

O funkci „NFC“

NFC je technologie, která umožňuje bezdrátovou komunikaci na krátkou vzdálenost mezi různými zařízeními, např. mobilními telefony nebo přístroji typu IC tag apod. Technologie NFC usnadňuje datovou komunikaci, která probíhá pouhým dotykem určeného dotykového bodu.

- NFC (Near Field Communication) je mezinárodním standardem pro bezdrátovou komunikaci na krátkou vzdálenost.

Poznámka

- Pokud nemůžete uskutečnit spojení, proveďte následující:
 - Ve smartphonu spusťte aplikaci Imaging Edge Mobile a smartphonu pomalu posuňte ke značce  (značka N) fotoaparátu.

- Pokud je smartphone v obalu, vyndejte ho.
- Ověřte si, zda je funkce NFC na vašem telefonu aktivována.
- Když komunikace Bluetooth a Wi-Fi (2,4 GHz) používají stejné frekvenční pásmo, může dojít k rušení radiových vln. Pokud je vaše spojení Wi-Fi nestabilní, můžete je zlepšit vypnutím funkce Bluetooth na smartphonu. Pokud to uděláte, nebude k dispozici funkce propojování informací o poloze.
- Pokud je režim [Režim letadlo] nastaven na [Zapnuto], tento přístroj nelze připojit ke smartphonu. Nastavte [Režim letadlo] na [Vypnuto].

Příbuzné téma

- [Funkce dostupné se smartphonem \(aplikace Imaging Edge Mobile\)](#)
- [Ovl. smartphonem](#)
- [Odeslat do smartph.](#)
- [Připojení smartphonu k fotoaparátu pomocí kódu QR Code](#)
- [Připojení smartphonu k fotoaparátu pomocí SSID a hesla](#)
- [Režim letadlo](#)

Digitální fotoaparát s výměnnými objektivy
ILCE-7SM3 α7SIII

Používání smartphonu jako dálkového ovládání

Pomocí aplikace Imaging Edge Mobile můžete pořizovat snímky a zároveň kontrolovat rozsah snímání fotoaparátu na displeji smartphonu. Připojte fotoaparát ke smartphonu podle informací v části „Příbuzné téma“ v dolní části této stránky. Podrobnosti o funkcích, které lze ovládat pomocí smartphonu, naleznete na stránce podpory aplikace Imaging Edge Mobile: <https://www.sony.net/iem/>



Příbuzné téma

- [Připojení smartphonu k fotoaparátu pomocí kódu QR Code](#)
- [Připojení smartphonu k fotoaparátu pomocí SSID a hesla](#)
- [Připojení jedním dotykem pomocí funkce NFC](#)

Digitální fotoaparát s výměnnými objektivy
ILCE-7SM3 α7SIII

Odeslat do smartph.

Fotografie, videa XAVC S, zpomalená nebo zrychlená videa lze do smartphonu přenášet a prohlížet pomocí aplikace Imaging Edge Mobile.

- 1 **Zobrazte snímek, který chcete přenést, na obrazovce přehrávání.**
- 2 **MENU →  (Síť) → [Přenést/Vzdál.] → [Odeslat do smartph.] → [Vybrat na tomto zařízení] → vyberte [Toto foto].**
Na displeji fotoaparátu se zobrazí kód QR code.

 - Můžete také zobrazit obrazovku nastavení [Vybrat na tomto zařízení] stisknutím tlačítka  (Odeslat do smartph.).
- 3 **Spusťte ve smartphonu aplikaci Imaging Edge Mobile a vyberte [Connect with a new camera].**
- 4 **Když se na smartphonu zobrazí obrazovka [Connect using the camera QR Code], naskenujte pomocí něj kód QR code fotoaparátu.**
Po načtení kódu QR code se na smartphonu zobrazí [Propojit se snímacím zařízením?].
- 5 **Vyberte na smartphonu [OK].**
Fotoaparát a smartphone se propojí a snímek bude přenesen.
 - Několik snímků najednou můžete přenést výběrem jiného nastavení než [Toto foto] v [Vybrat na tomto zařízení].

Podrobnosti o položkách menu

Vybrat na tomto zařízení:

Na displeji fotoaparátu vyberte snímek, který se má přenést do smartphonu.

(1) Vybírejte z položek [Toto foto], [Vš. snímky v této skup.], [Všech. s tímto datem] nebo [Více snímků].

- Zobrazené volby se mohou lišit podle režimu prohlížení vybraného ve fotoaparátu.

(2) Pokud zvolíte [Více snímků], vyberte požadované snímky pomocí středu řídicího kolečka a pak stiskněte MENU → [Zadat].

Vybrat na smartphonu:

Na smartphonu se zobrazí všechny snímky nahrané na paměťovou kartu fotoaparátu.

Tip

- Jiné způsoby připojení než pomocí kódu QR code naleznete v části „Příbuzné téma“ v dolní části této stránky.

Poznámka

- Jako velikost snímků, které se mají odeslat do smartphonu, lze vybrat [Původní], [2M] nebo [VGA].
Změna velikosti snímku viz následující kroky.
 - Pro smartphone Android
Spusťte Imaging Edge Mobile a změňte velikost snímku pomocí [Nastavení] → [Kopírovat velikost snímku].
 - Pro iPhone/iPad
Vyberte Imaging Edge Mobile v menu nastavení a změňte velikost snímku pomocí [Kopírovat velikost snímku].
- Snímky ve formátu RAW se při odesílání konvertují do formátu JPEG.
- V závislosti na typu smartphonu se nemusí přenesené video přehrávat správně. Například se video nemusí přehrávat plynule nebo bude bez zvuku.
- Fotografie, video, zpomalené video nebo zrychlené video možná nepůjde na smartphonu přehrát. Záleží na formátu.
- Tento přístroj sdílí informace o připojení pro funkci [Odeslat do smartph.] se zařízením, které má povolení k připojení. Pokud chcete změnit zařízení, které má povoleno připojení k přístroji, řiďte se při resetování informací o připojení těmito kroky. MENU →  (Síť) → [Wi-Fi] → [Reset SSID/Hesla]. Po resetování informací o připojení musíte smartphone znovu zaregistrovat.
- Pokud je režim [Režim letadlo] nastaven na [Zapnuto], tento přístroj nelze připojit ke smartphonu. Nastavte [Režim letadlo] na [Vypnuto].

Příbuzné téma

- [Funkce dostupné se smartphonem \(aplikace Imaging Edge Mobile\)](#)
- [Připojení smartphonu k fotoaparátu pomocí kódu QR Code](#)
- [Připojení smartphonu k fotoaparátu pomocí SSID a hesla](#)
- [Připojení jedním dotykem pomocí funkce NFC](#)
- [Cíl odesílání \(videa proxy\)](#)
- [Režim letadlo](#)

Digitální fotoaparát s výměnnými objektivy
ILCE-7SM3 α7SIII

Cíl odesílání (video proxy)

Při přenášení videa do smartphonu pomocí [Odeslat do smartph.] můžete nastavit, zda chcete přenést video proxy s nízkou bitovou rychlostí nebo původní video s vysokou bitovou rychlostí.

1 MENU →  (Sít') → [Přenést/Vzdál.] → [**Px** Cíl odesílání] → požadované nastavení.

Podrobnosti o položkách menu

Pouze zástupné:

Přenesou pouze videa proxy.

Pouze původní:

Přenesou pouze původní videa.

Zást. & původ.:

Přenesou videa proxy i původní videa.

Příbuzné téma

- [Odeslat do smartph.](#)
- [Nast. zást. nahráv.](#)

Digitální fotoaparát s výměnnými objektivy
ILCE-7SM3 α7SIII

Přip. běh. vyp. nap.

Nastaví, zda se bude přijímat připojení Bluetooth ze smartphonu, když je fotoaparát vypnutý. Když je [Přip. běh. vyp. nap.] nastaveno na [Zapnuto], můžete prohlížet snímky na paměťové kartě fotoaparátu a přenášet snímky z fotoaparátu do smartphonu pomocí smartphonu.

1 MENU →  (Síť) → [Přenést/Vzdál.] → [Přip. běh. vyp. nap.] → požadované nastavení.

Podrobnosti o položce menu

Zapnuto :

Přijímá připojení Bluetooth ze smartphonu, když je fotoaparát vypnutý.



Když je fotoaparát vypnutý, akumulátoru se postupně vybíjí. Pokud nechcete používat [Přip. běh. vyp. nap.], vypněte ho.

Vypnuto :

Nepřijímá připojení Bluetooth ze smartphonu, když je fotoaparát vypnutý.

Jak procházet/přenášet snímky na smartphonu

Příprava

1. Vyberte MENU →  (Síť) → [Bluetooth] → [Funkce Bluetooth] → [Zapnuto] na fotoaparátu.
2. MENU →  (Síť) → [Přenést/Vzdál.] → [Přip. běh. vyp. nap.] → [Zapnuto].
3. Pro zobrazení obrazovky pro párování vyberte na fotoaparátu MENU →  (Síť) → [Bluetooth] → [Párování].
4. Spustíte Imaging Edge Mobile na smartphonu a pak vyberte fotoaparát, který má být spárován na obrazovce [Vzdálené zap./vyp. sním. zařízení].

Činnosti

1. Vypněte přístroj.
2. Vyberte [Vzdálené zap./vyp. sním. zařízení] v aplikaci Imaging Edge Mobile.
3. Výběrem fotoaparátu na obrazovce [Vzdálené zapnutí/vypnutí] zapněte fotoaparát.
 - Při zapnutí napájení se značka napájení rozsvítí zeleně.
 - Snímky uložené na paměťové kartě fotoaparátu lze prohlížet a jsou připraveny k přenosu.

Poznámka

- Pokud smartphone po jistou dobu nepoužíváte, připojení Bluetooth se deaktivuje. Znovu vyberte [Vzdálené zap./vyp. sním. zařízení] na smartphonu.
- Po zapnutí fotoaparát přejde na obrazovku snímání a propojení se smartphonem bude ukončeno.

Příbuzné téma

- [Funkce dostupné se smartphonem \(aplikace Imaging Edge Mobile\)](#)
- [Odeslat do smartph.](#)
- [Nastavení Bluetooth](#)

Digitální fotoaparát s výměnnými objektivy
ILCE-7SM3 α7SIII

Info. o poloze



Aplikaci Imaging Edge Mobile můžete použít k získání informací o poloze ze smartphonu, který je připojen k fotoaparátu pomocí spojení Bluetooth. Získané informace o poloze můžete nahrát při snímání.











Příprava

Pokud chcete používat funkci fotoaparátu propojování informací o poloze, je třeba Imaging Edge Mobile. Pokud se „Propojení informací o poloze“ nezobrazí na úvodní stránce Imaging Edge Mobile, je třeba předem provést následující kroky.

1. Na svůj smartphone si nainstalujte aplikaci Imaging Edge Mobile.
 - Aplikaci Imaging Edge Mobile si můžete nainstalovat z obchodu s aplikacemi smartphonu. Pokud jste si aplikaci již nainstalovali, aktualizujte ji na nejnovější verzi.
2. Přednahráný snímek přeneste do smartphonu pomocí funkce [Odeslat do smartph.] fotoaparátu.
 - Po přenosu snímku nahraného pomocí fotoaparátu do smartphonu, se objeví „Propojení informací o poloze“ na úvodní stránce aplikace.

Postup činnosti

 : Činnosti prováděné na smartphonu
 : Činnost prováděné na fotoaparátu

1.  : Potvrďte, že funkce Bluetooth smartphonu je aktivována.
 - Neprovádějte párování Bluetooth na nastavovací obrazovce smartphonu. V krocích 2 až 7 se párování provede pomocí fotoaparátu a aplikace Imaging Edge Mobile.
 - Pokud provedete párování náhodně na obrazovce nastavení smartphonu v kroku 1, párování zrušte a pak proveďte párování podle kroku 2 až 7 pomocí fotoaparátu a aplikace Imaging Edge Mobile.
2.  : Na fotoaparátu vyberte MENU →  (Síť) → [Bluetooth] → [Funkce Bluetooth] → [Zapnuto].
3.  : Na fotoaparátu vyberte MENU →  (Síť) → [Bluetooth] → [Párování] .
4.  : Spusťte Imaging Edge Mobile na smartphonu a ťukněte na „Propojení informací o poloze“.
 - Pokud se „Propojení informací o poloze“ nezobrazí, řiďte se kroky ve výše uvedené části „Příprava“.
5.  : Aktivujte [Propojení informací o poloze] na obrazovce nastavení [Propojení informací o poloze] aplikace Imaging Edge Mobile.
6.  : Řiďte se instrukcemi na obrazovce nastavení [Propojení informací o poloze] aplikace Imaging Edge Mobile a pak vyberte ze seznamu svůj fotoaparát.
7.  : Vyberte [OK], když se na displeji fotoaparátu objeví hlášení.
 - Párování fotoaparátu a Imaging Edge Mobile je dokončeno.
8.  : Na fotoaparátu vyberte MENU →  (Síť) → [Info. o poloze] → [Propoj. info. o pol.] → [Zapnuto].

- Na displeji fotoaparátu se zobrazí  (ikona získávání informací o poloze). Informace o poloze získaná ze smartphonu pomocí GPS atd. se nahrají při snímání.

Podrobnosti o položkách menu

Propoj. info. o pol.:

Nastaví, zda se budou získávat informace o poloze pomocí spojení se smartphonem.





Auto. korekce času:

Nastaví, zda se automaticky opraví nastavení data a času fotoaparátu podle informací z připojeného smartphonu.

Auto. nast. oblasti:

Nastaví, zda se automaticky opraví nastavení oblasti fotoaparátu podle informací z připojeného smartphonu.

Ikony zobrazené při získávání informací o poloze

-  (Získávání informací o poloze): Fotoaparát získává informace o poloze.
-  (Informace o poloze nelze získat): Fotoaparát nemůže získat informace o poloze.
-  (Připojení Bluetooth dostupné): Je provedeno připojení Bluetooth se smartphonem.
-  (Připojení Bluetooth není dostupné): Připojení Bluetooth se smartphonem není provedeno.

Tip

- Informace o poloze lze propojit, když na vašem smartphonu běží aplikace Imaging Edge Mobile, i když je displej smartphonu vypnutý. Pokud však byl fotoaparát na chvíli vypnutý, informace o poloze se nemusí okamžitě propojit, když ho znovu zapnete. V tomto případě se informace o poloze propojí okamžitě po otevření obrazovky aplikace Imaging Edge Mobile ve smartphonu.
- Když Imaging Edge Mobile nepracuje, například když smartphone restartujete, spusťte Imaging Edge Mobile, abyste obnovili propojování informací o poloze.
- Pokud funkce propojování informací o poloze nepracuje správně, nahlédněte do následujících poznámek a proveďte párování znovu.
 - Potvrďte, že funkce Bluetooth smartphonu je aktivována.
 - Potvrďte, že fotoaparát není připojen k jiným zařízením pomocí funkce Bluetooth.
 - Potvrďte, že je [Režim letadlo] pro fotoaparát nastaveno na [Vypnuto].
 - Vymažte párovací informace pro fotoaparát registrovaný v Imaging Edge Mobile.
 - Proveďte [Reset síťových nast.] fotoaparátu.
- Podrobnější instrukce naleznete na následující stránce podpory.
<https://www.sony.net/iem/btg/>

Poznámka

- Když inicializujete fotoaparát, vymažou se také párovací informace. Před opětovným provedením párování nejprve vymažte párovací informace pro fotoaparát registrované v nastavení Bluetooth smartphonu a Imaging Edge Mobile.
- Informace o poloze nebudou nahrány, když je nelze získat, například když je zrušeno připojení Bluetooth.
- Fotoaparát lze spárovat s maximálně 15 zařízeními Bluetooth, ale informace o poloze lze propojit pouze s informacemi z jednoho smartphonu. Pokud chcete propojit informace o poloze s informacemi jiného smartphonu, vypněte funkci [Propojení informací o poloze] smartphonu, který je již propojen.
- Pokud je spojení Bluetooth nestabilní, odstraňte všechny překážky, například lidi nebo kovové předměty mezi fotoaparátem a spárovaným smartphonem.
- Když párujete fotoaparát a smartphone, ujistěte se, že používáte menu [Propojení informací o poloze] na Imaging Edge Mobile.
- Pokud chcete použít funkci propojení informací o poloze, nastavte [Dálk. ovl. Bluetooth] na [Vypnuto].
- Komunikační vzdálenost Bluetoothnebo Wi-Fi se může lišit podle podmínek používání.

Podporované smartphony

Nejnovější informace naleznete na stránce podpory.

<https://www.sony.net/iem/>

- Podrobnosti o verzích Bluetooth kompatibilních s vaším chytrým telefonem naleznete na webových stránkách svého smartphonu.

Příbuzné téma

- [Funkce dostupné se smartphonem \(aplikace Imaging Edge Mobile\)](#)
- [Odeslat do smartph.](#)
- [Nastavení Bluetooth](#)
- [Dálk. ovl. Bluetooth](#)

5-021-327-65(1) Copyright 2020 Sony Corporation

Digitální fotoaparát s výměnnými objektivy
ILCE-7SM3 α7SIII

Doporučené prostředí počítače

Počítačové prostředí pro činnost aplikací můžete ověřit na následující adrese URL:

<https://www.sony.net/pcenv/>

Digitální fotoaparát s výměnnými objektivy
ILCE-7SM3 α7SIII

Připojení fotoaparátu k počítači

- 1 Vložte do fotoaparátu dostatečně nabitý blok akumulátorů.
- 2 Zapněte fotoaparát i počítač.
- 3  (Nastavení) → [USB] → Nastavte [Spojení USB] na [Hrom.paměť].
- 4 Připojte konektor USB Type-C fotoaparátu k počítači kabelem USB.
 - Když připojíte fotoaparát k počítači poprvé, v počítači se může spustit postup pro rozpoznání fotoaparátu. Počkejte, až bude postup ukončen.
 - Pokud připojíte fotoaparát k počítači kabelem USB při nastavení možnosti [Napájení USB] na [Zapnuto], bude fotoaparát napájen z počítače. (Výchozí nastavení: [Zapnuto])
 - Použijte kabel USB (příložen) nebo standardní kabel USB.
 - Použijte počítač kompatibilní s rozhraním SuperSpeed USB 5 Gb/s (USB 3.2) a kabel USB (příložen) pro rychlejší komunikaci.

Poznámka

- Když je mezi počítačem a fotoaparátem připojení USB, počítač nezapínejte, nevypínejte, nerestartujte ani jej nebudte z režimu spánku. Jinak může nastat porucha. Předtím než počítač zapnete, vypnete, restartujete nebo vzbudíte z režimu spánku, odpojte fotoaparát od počítače.

Příbuzné téma

- [Boční strany](#)
- [Spojení USB](#)
- [Nastavení USB LUN](#)

Digitální fotoaparát s výměnnými objektivy
ILCE-7SM3 α7SIII

Odpojení fotoaparátu od počítače

Před odpojením fotoaparátu od počítače proveďte na počítači následující činnosti.

1 Klikněte na položku  (Bezpečně odebrat hardware a vysunout médium) na hlavním panelu.

2 Klikněte na zobrazenou zprávu.

Po dokončení výše uvedených kroků jsou k dispozici následující činnosti.

- Odpojení kabelu USB.
- Vyjmutí paměťové karty.
- Vypnutí fotoaparátu.

Poznámka

- Na počítačích Mac přetáhněte ikonu paměťové karty nebo jednotky na ikonu „Koš“. Fotoaparát bude odpojen od počítače.
- U některých počítačů se ikona odpojení nemusí objevit. V takovém případě můžete přeskočit výše uvedené kroky.
- Nevytahujte kabel USB z fotoaparátu, dokud kontrolka přístupu svítí. Data mohou být poškozena.

Digitální fotoaparát s výměnnými objektivy
ILCE-7SM3 α7SIII

Úvod do počítačového softwaru (Imaging Edge Desktop/Catalyst)

Imaging Edge Desktop

Imaging Edge Desktop je software, který obsahuje funkce jako například dálkové snímání z počítače a úpravy nebo zpracovávání snímků RAW nahraných fotoaparátem.

Podrobnosti o používání aplikace Imaging Edge Desktop najdete na stránce podpory.

<https://www.sony.net/disoft/help/>

Instalace Imaging Edge Desktop do počítače

Stáhněte a nainstalujte aplikace z následující adresy URL:

<https://www.sony.net/disoft/d/>

Catalyst Browse (volný software) / Prepare (placený software)

Catalyst Browse je software pro prohlížení klipů. Pomocí aplikace Browse můžete zobrazit náhled nahraných klipů XAVC S/XAVC HS, prohlížet si a upravovat metadata média, aplikovat stabilizaci obrazu* pomocí metadat, použít kalibraci barev, kopírovat na místní pevný disk nebo překódovat různé formáty atd.

Aplikace Catalyst Prepare přidává k funkcím, které umožňují aplikaci Browse uspořádat klipy pomocí zásobníků, provádět základní úpravy časové osy pomocí scénářů atd.

* Podmínky použití funkce stabilizace obrazu naleznete na stránce podpory.

Instalace aplikace Catalyst Browse / Catalyst Prepare do počítače

Stáhněte a nainstalujte aplikace z následující adresy URL:

<https://www.sony.net/disoft/>

Digitální fotoaparát s výměnnými objektivy
ILCE-7SM3 α7SIII

Import snímků do počítače

Snímky z fotoaparátu můžete importovat do počítače tak, že připojíte fotoaparát k počítači pomocí kabelu USB nebo vložíte paměťovou kartu do počítače.

Otevřete složku, ve které jsou uloženy snímky, které chcete importovat do počítače, a zkopírujte je do počítače.

Příklad: Strom složek při připojení velkokapacitního úložiště USB

- Karta SD

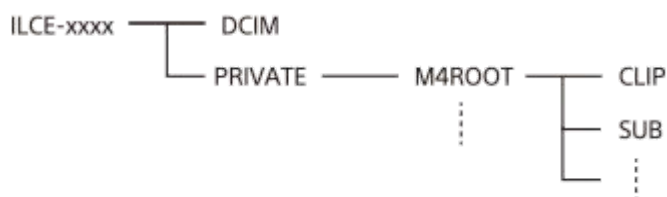

- Paměťová karta CFexpress Type A

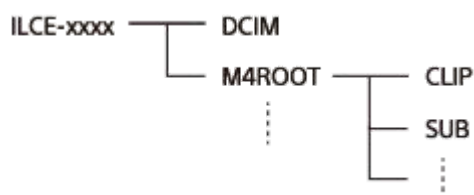

DCIM: fotografie

CLIP: videa

SUB: videa proxy

Poznámka

- Soubory/složky videa z připojeného počítače neupravujte ani je jinak nezpracovávejte. Soubory videosekvencí mohou být poškozeny nebo se mohou stát nepřehrávatelnými. Neprovádějte v počítači mazání videí na paměťové kartě. Společnost Sony neodpovídá za problémy způsobené podobnými operacemi z počítače.
- Pokud z připojeného počítače vymažete snímky nebo provedete jiné činnosti, může se stát, že soubor databáze obrazů nebude konzistentní. V takovém případě opravte soubor databáze obrazů.
- Při připojení MTP je strom složek jiný.

Digitální fotoaparát s výměnnými objektivy
ILCE-7SM3 α7SIII

Ovládání fotoaparátu z počítače (Dálkově z počítače)

Pro ovládání fotoaparátu z počítače, například funkcí snímání nebo ukládání snímků v počítači, používá připojení Wi-Fi nebo USB.

Předem vyberte MENU →  (Síť) → [Přenést/Vzdál.] → [Ovl. smartphonem] → [Ovl. smartphonem] → [Vypnuto].

Podrobnosti o [Dálkově z počítače] naleznete na následující adrese URL:

<https://support.d-imaging.sony.co.jp/support/tutorial/ilc/ilce-7sm3/l/pcremote.php>

1 MENU →  (Síť) → [Přenést/Vzdál.] → [Dálkově z počítače] → vyberte položku k nastavení a poté požadované nastavení.

2 Připojte fotoaparát k počítači a pak spusťte Imaging Edge Desktop (Remote) na počítači.

Nyní můžete ovládat fotoaparát pomocí Imaging Edge Desktop (Remote).

- Způsob připojení mezi fotoaparátem a počítačem závisí na nastavení pro [Met. příp. Dálk. z PC].

Podrobnosti o položkách menu

Dálkově z počítače:

Nastaví, zda se použije funkce [Dálkově z počítače]. ([Zapnuto] / [Vypnuto])

Met. příp. Dálk. z PC:

Vybere způsob připojení USB, když je přístroj připojen k počítači pomocí [Dálkově z počítače]. ([USB]/[Wi-Fi Direct]/[Nas. pří. b. Wi-Fi])

Párování:

Když je [Met. příp. Dálk. z PC] nastavena na [Nas. pří. b. Wi-Fi], spárujte fotoaparát s počítačem.

Info. o Wi-Fi Direct:

Zobrazí informace potřebné pro připojení k fotoaparátu z počítače, když je [Met. příp. Dálk. z PC] nastavena na [Wi-Fi Direct].

Cíl uložení fotografie:

Nastaví, zda se fotografie pořízené při snímání s funkcí vzdáleného PC uloží do fotoaparátu i počítače. ([Pouze počítač]/[Počítač+sním. zař.]/[Pouze sním. zařiz.])

Velik. sn. ukl. do poč.:

Vybere velikost souboru pro snímky, které se mají přenést do počítače, když je [Cíl uložení fotografie] nastaven na [Počítač+sním. zař.]. Lze přenášet soubor JPEG/HEIF původní velikosti nebo soubor JPEG/HEIF ekvivalentní velikosti 2M. ([Původní]/[2M])

Ul. sn. RAW+J do PC:

Vybere typ souboru pro snímky, které mají být přeneseny do počítače, když bude [Cíl uložení fotografie] nastaven na [Počítač+sním. zař.]. ([RAW & JPEG]/[Pouze JPEG]/[Pouze RAW])

Uložit sn. RAW+H do PC:

Vybere typ souboru pro snímky, které mají být přeneseny do počítače, když bude [Cíl uložení fotografie] nastaven na [Počítač+sním. zař.]. ([RAW & HEIF]/[Pouze HEIF]/[Pouze RAW])

Jak propojit fotoaparát a počítač

Když je [Met. příp. Dálk. z PC] nastavena na [USB]:

Připojte konektor USB Type-C fotoaparátu k počítači kabelem USB.

Když je [Met. příp. Dálk. z PC] nastaven na [Wi-Fi Direct]

Použijte fotoaparát jako přístupový bod a připojte počítač k fotoaparátu přímo přes Wi-Fi.

Vyberte MENU →  (Síť) → [Přenést/Vzdál.] → [Dálkově z počítače] → [Info. o Wi-Fi Direct] pro zobrazení informací o připojení Wi-Fi (SSID a heslo) fotoaparátu. Připojte počítač a fotoaparát pomocí informací o připojení Wi-Fi zobrazených ve fotoaparátu.

Když je [Met. příp. Dálk. z PC] nastaven na [Nas. pří. b. Wi-Fi]

Propojte fotoaparát a počítač prostřednictvím Wi-Fi a využitím bezdrátového přístupového bodu. Fotoaparát a počítač musí být předem spárovány.

Pro připojení fotoaparátu k bezdrátovému přístupovému bodu vyberte MENU →  (Síť) → [Wi-Fi] → [Stisk WPS] nebo [Nastav. příst. bodu]. Připojte počítač ke stejnému bezdrátovému přístupovému bodu.

Vyberte MENU →  (Síť) → [Přenést/Vzdál.] → [Dálkově z počítače] → [Párování] na fotoaparátu a poté pomocí aplikace Imaging Edge Desktop (Remote) spárujte fotoaparát a počítač. Pro dokončení párování vyberte [OK] na obrazovce potvrzení párování zobrazené na fotoaparátu.

- Informace o párování budou při inicializaci fotoaparátu vymazány.

Poznámka

- Když je do fotoaparátu vložena paměťová karta, na kterou nelze nahrávat, nemůžete nahrávat snímky, i když je [Cíl uložení fotografie] nastaven na [Pouze sním. zařiz.] nebo [Počítač+sním. zař.].
- Když je vybráno [Pouze sním. zařiz.] nebo [Počítač+sním. zař.] a do fotoaparátu není vložena paměťová karta, závěrka se neuvolní, i když bude [Uvolnit bez karty] nastaveno na [Povolit].
- Když se na fotoaparátu přehrává fotografie, nemůžete snímat pomocí [Dálkově z počítače].
- [Ul. sn. RAW+J do PC] a [Uložit sn. RAW+H do PC] lze nastavit pouze v případě, že je možnost [ Formát souboru] nastavena na [RAW & JPEG] nebo [RAW & HEIF].

Digitální fotoaparát s výměnnými objektivy
ILCE-7SM3 α7SIII

Zvukové doplňky kompatibilní s vícefunkčními sáňkami

Pokud snímáte video se zvukovým příslušenstvím (prodává se samostatně) připevněným k vícefunkčním sáňkám fotoaparátu, nahraje se jejich prostřednictvím analogový nebo digitální zvuk.

Pokud používáte zvukové příslušenství, které podporuje digitální zvukové rozhraní, zvukové signály se přenesou v digitálním formátu. To vám umožní větší rozsah zapisovatelné kvality zvuku jako v následujících případech.

- Nahrávání zvuku ve vysoké kvalitě s menším zhoršením
- 4kanálové nebo 24bitové nahrávání zvuku

Kvalita nahrávání zvuku se liší podle zvukového příslušenství. Podrobnosti naleznete v návodu k obsluze zvukového příslušenství.

Tip

- Nastavení zvuku pro zvuková příslušenství, která podporují digitální zvukové rozhraní, můžete změnit pomocí [**ni** Nast. zv. patice].

Poznámka

- Video nahraná s 24bitovým zvukem nemusí jít přehrávat na zařízeních nebo pomocí softwaru, jenž není kompatibilní s 24bitovým zvukem. Může dojít k nečekaně hlasitému přehrávání nebo nebude slyšet nic.

Příbuzné téma

- [Nast. zv. patice](#)
- [Nast. výst. HDMI \(video\)](#)
- [Monit. 4ch zvuku \(video\)](#)
- [Časování zvuk. výst.](#)
- [Zobr. úrov. zvuku](#)
- [Nahrávání zvuku](#)

Digitální fotoaparát s výměnnými objektivy
ILCE-7SM3 α7SIII

Vertikální držák

K přístroji lze připevnit vertikální držák (prodává se samostatně) a pořizovat vertikálně orientované snímky. Při připevňování vertikálního držáku předem odstraňte kryt akumulátoru. Podrobnosti naleznete v návodu k použití vertikálního držáku.

Sundávání krytu bloku akumulátorů

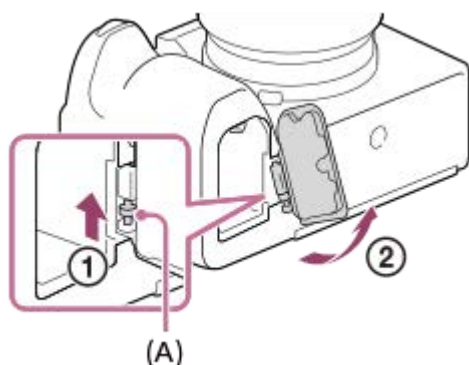

Vytáhněte páčku k uvolnění krytu akumulátoru (A) ve směru šipky a pak sejměte kryt akumulátoru.

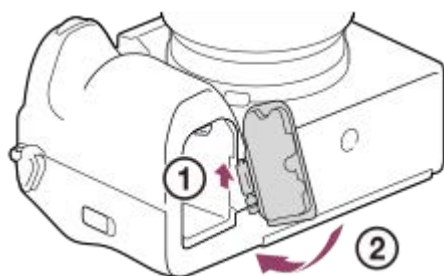

Nasazení krytu bloku akumulátorů

Vložte hřídelku na jedné straně krytu akumulátoru do místa, kde má být umístěna, a pak zatlačte kryt akumulátoru nasazením hřídelky na druhé straně.



- Odstraněný kryt akumulátoru můžete připevnit k vertikálnímu držáku, abyste ho neztratili.
- Když připevníte vertikální držák k přístroji, zobrazí se zbývající kapacita akumulátoru jako **1**  **2** .

Poznámka

- Bajonetový adaptér LA-EA4 (prodává se samostatně) a vertikální držák nemají být nasazeny současně. Pokud je nasadíte současně, prostor mezi adaptérem pro bajonet a vertikálním držákem bude příliš úzký a fotoaparát se bude špatně držet.

Digitální fotoaparát s výměnnými objektivy
ILCE-7SM3 α7SIII

Bajonetový adaptér

Když používáte adaptér pro bajonet (prodává se samostatně), můžete na přístroj nasadit objektiv A-mount (prodává se samostatně).

Podrobnosti viz návod k použití přiložený k adaptéru pro bajonet.

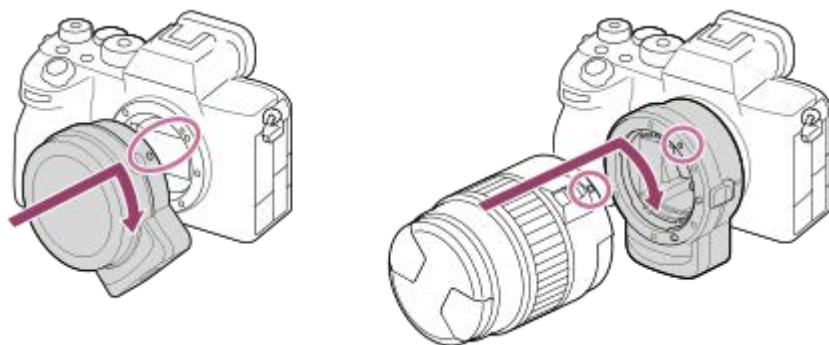

Poznámka

- Použití adaptéru pro bajonet nebo automatického ostření nemusí být s určitými objektivy možné. S dotazem na kompatibilní objektivy se obraťte na prodejce Sony nebo na místní autorizovaný servis Sony.
- Pokud používáte objektiv A-mount, nelze použít Iluminátor AF.
- Při nahrávání videa se může nahrát také zvuk objektivu a činnosti přístroje. Zvuk můžete vypnout výběrem MENU →  (Snímání) → [Nahrávání zvuku] → [Nahrávání zvuku] → [Vypnuto].
- Ostření přístroje může trvat dlouhou dobu nebo může být obtížné, závisí na používaném objektivu nebo objektu.

Příbuzné téma

- [Adaptér pro bajonet LA-EA3/LA-EA5](#)
- [LA-EA4 Adaptér pro bajonet](#)

Digitální fotoaparát s výměnnými objektivy
ILCE-7SM3 α7SIII

Adaptér pro bajonet LA-EA3/LA-EA5

Pokud používáte adaptér pro bajonet LA-EA3 (prodává se samostatně) nebo adaptér pro bajonet LA-EA5 (prodává se samostatně), jsou k dispozici tyto funkce.

Snímání full frame:

Dostupné pouze s objektivy kompatibilními se snímáním full frame

Autom. zaost.:

Dostupný pouze s objektivem SAM/SSM

system AF:

AF s detekcí fáze

AF/MF vyberte:

Lze změnit pomocí přepínače ovládání na objektivu.

Režim ostření:

AF na 1 snímek/Automatické AF/Průběžné AF/přímé ruční ostření (Přímé ruč.zaos.)/Ruč. zaost.

- Při používání adaptéru pro bajonet v režimu videa nastavte hodnotu clony a ostření ručně.

Dostupná oblast ostření:

[Široká]/[Zóna]/[Pevně na střed]/[Bodové]/[Rozšířený bod]/[Sledování]

SteadyShot:

Uvnitř

Poznámka

- Když je vybráno jiné nastavení než [Kontinuální snímání: Lo] pro [Kontin. snímání], bude ostření uzamčeno při prvním snímku, i když je [ Režim ostření] nastaven na [Průběžné AF].

Příbuzné téma

- [Bajonetový adaptér](#)
- [LA-EA4 Adaptér pro bajonet](#)

Digitální fotoaparát s výměnnými objektivy
ILCE-7SM3 α7SIII

LA-EA4 Adaptér pro bajonet

Pokud použijete adaptér pro bajonet LA-EA4 (prodává se samostatně), jsou k dispozici tyto funkce:

Snímání full size:

Dostupné pouze s objektivy kompatibilními se snímáním full frame

Autom. zaost.:

Není k dispozici.

- Je podporován pouze režim ručního ostření.

SteadyShot:

Uvnitř

Poznámka

- Bajonetový adaptér LA-EA4 (prodává se samostatně) a vertikální držák (prodává se samostatně) nemají být nasazeny současně. Pokud je nasadíte současně, prostor mezi adaptérem pro bajonet a vertikálním držákem bude příliš úzký a fotoaparát se bude špatně držet.

Příbuzné téma

- [Bajonetový adaptér](#)
- [Adaptér pro bajonet LA-EA3/LA-EA5](#)

Digitální fotoaparát s výměnnými objektivy
ILCE-7SM3 α7SIII

Sada víceakumulátorového adaptéru

S tímto fotoaparátem můžete používat sadu víceakumulátorového adaptéru (prodává se samostatně). Při používání sady víceakumulátorového adaptéru akumulátoru sejměte kryt akumulátoru fotoaparátu.

Podrobnosti viz návod k použití přiložený k sadě pro víceakumulátorový adaptér.

Sundávání krytu bloku akumulátorů

Vytáhněte páčku k uvolnění krytu akumulátoru (A) ve směru šipky a pak sejměte kryt akumulátoru.

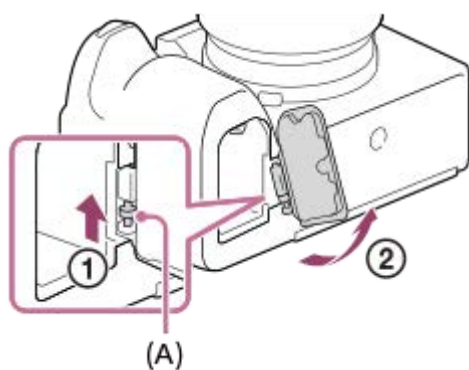

Nasazení krytu bloku akumulátorů

Vložte hřídelku na jedné straně krytu akumulátoru do místa, kde má být umístěna, a pak zatlačte kryt akumulátoru nasazením hřídelky na druhé straně.

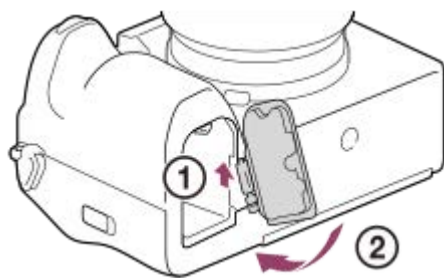

Poznámka

- Když je do fotoaparátu vložena zásuvná deska sady víceakumulátorového adaptéru, nezasunujte zajišťovací páčku fotoaparátu. Pokud tak učiníte, bude zásuvná deska vysunuta z fotoaparátu.

Digitální fotoaparát s výměnnými objektivy
ILCE-7SM3 α7SIII

Životnost akumulátoru a počet nahratelných snímků

Počet nahratelných snímků při fotografování

Režim displeje	Asi 600 snímků
Režim hledáčku	Asi 510 snímků

Životnost akumulátoru při vlastním snímání videa

Režim displeje	Asi 95 min.
Režim hledáčku	Asi 80 min.

Životnost akumulátoru při nepřetržitém snímání videa

Režim displeje	Asi 135 min.
Režim hledáčku	Asi 130 min.



- Výše uvedené odhady kapacity akumulátoru a počtu nahratelných snímků se vztahují k plně nabitému akumulátoru. Životnost akumulátoru a počet snímků se může snížit. Záleží na podmínkách používání.
- Životnost akumulátoru a počet nahratelných snímků jsou odhady založené na snímání s výchozími nastaveními za následujících podmínek:
 - Používání bloku akumulátorů při okolní teplotě 25°C.
 - Používání paměťové karty CFexpress Type A společnosti Sony (prodává se samostatně)
 - Používání objektivu FE 28-70mm F3.5-5.6 OSS (prodává se samostatně)
- Počty nahratelných fotografií jsou založeny na normě CIPA a vztahují se k fotografování za následujících podmínek: (CIPA: Camera & Imaging Products Association)
 - Každých 30 sekund je pořízen jeden snímek.
 - Napájení se zapíná a vypíná jednou za deset snímků.
- Počet minut pro snímání videa je založen na standardu CIPA a platí pro snímání za následujících podmínek:
 - Obrazová kvalita je nastavena na XAVC S HD 60p 50M /50p 50M 4:2:0 8bit.
 - Skutečné snímání (video): Kapacita akumulátoru závisí na opakování natáčení, používání zoomu, přepínání do pohotovostního režimu, zapínání/vypínání apod.
 - Nepřetržité snímání (video): neprovede se žádná činnost jiná než spuštění a ukončení snímání.

Digitální fotoaparát s výměnnými objektivy
ILCE-7SM3 α7SIII

Počet snímků, které lze nahrát

Když vložíte paměťovou kartu do fotoaparátu a zapnete fotoaparát, počet snímků, které lze nahrát (pokud byste dál snímali s aktuálními nastaveními), se zobrazí na displeji.

Poznámka

- Když bliká oranžově „0“ (počet nahratelých snímků), je paměťová karta plná. Vyměňte paměťovou kartu za jinou nebo vymažte snímky z aktuální paměťové karty.
- Když bliká oranžově „NO CARD“, znamená to, že není vložena paměťová karta. Vložte paměťovou kartu.
- Pokud se zobrazí ikona  (varování) nebo ikona , je paměťová karta poškozena. Vyměňte paměťovou kartu za jinou.

Počet snímků, které lze nahrát na paměťovou kartu

Níže uvedená tabulka ukazuje přibližný počet snímků, které lze nahrát na paměťovou kartu formátovanou fotoaparátem. Zobrazená čísla zohledňují následující podmínky:

- Používání paměťové karty společnosti Sony
- Možnost [Poměr stran] je nastavena na [3:2] a možnost [Velik. sním. JPEG]/[Velik. sním. HEIF] je nastavena na [L: 12M].*¹

Hodnoty se mohou lišit podle podmínek snímání a typu použité paměťové karty.

(Jednotka: snímky)

Kvalita JPEG/Kvalita HEIF/  Formát souboru	Paměťová karta SD		Paměťová karta CFexpress Type A	
	64 GB	128 GB	80 GB	160 GB
JPEG Standard	15000	30000	17000	35000
JPEG Jemné	11000	22000	12000	25000
JPEG Extra jemné	6000	12000	7000	14000
HEIF Standard	21000	43000	25000	48000
HEIF Jemné	16000	33000	19000	38000
HEIF Extra jemné	12000	24000	13000	28000
RAW & JPEG (Komprimovaný RAW)* ²	2600	5300	3000	6100
RAW & HEIF (Komprimovaný RAW)* ²	2800	5700	3300	6700
RAW (komprimovaný RAW)	3500	7000	4100	8100
RAW & JPEG (Nekomprimovaný RAW)* ²	1600	3200	1800	3800
RAW & HEIF (Nekomprimovaný RAW)* ²	1700	3400	1900	4000
RAW (nekomprimovaný RAW)	1900	3800	2200	4400

*1 Když je [Poměr stran] nastaven na něco jiného než [3:2], můžete nahrávat více snímků, než jsou počty uvedené v tabulce. (kromě situace, když je vybráno [RAW])

*2 Kvalita snímku JPEG při výběru [RAW & JPEG]: [Jemné]
Kvalita snímku HEIF při výběru [RAW & HEIF]: [Jemné]

Poznámka

- I když je počet nahratelných snímků vyšší než 9999 snímků, objeví se „9999“.

Příbuzné téma

- [Paměťové karty, které lze použít](#)

5-021-327-65(1) Copyright 2020 Sony Corporation

Digitální fotoaparát s výměnnými objektivy
ILCE-7SM3 α7SIII

Doby nahrávání videa

Níže uvedená tabulka uvádí přibližné celkové doby nahrávání při používání paměťové karty formátované tímto fotoaparátem. Hodnoty se mohou lišit podle podmínek snímání a typu použité paměťové karty.

(h (hodina), min (minuta))

Formát souboru	Sním. frekv. záz..	Nast. záznamu	Paměťová karta SD		Paměťová karta CFexpress Type A	
			64 GB	128 GB	80 GB	160 GB
XAVC HS 4K	60p/50p	200M	35 min	70 min	40 min	1 h 25 min
		150M	45 min	1 h 35 min	55 min	1 h 50 min
		100M	1 h 10 min	2 h 20 min	1 h 20 min	2 h 50 min
		75M	1 h 30 min	3 h	1 h 40 min	3 h 40 min
		45M	2 h 20 min	4 h 50 min	2 h 40 min	5 h 40 min
XAVC S 4K	60p/50p	200M	35 min	1 h 10 min	40 min	1 h 25 min
		150M	45 min	1 h 35 min	55 min	1 h 50 min
XAVC S HD	60p/50p	50M	2 h 10 min	4 h 30 min	2 h 30 min	5 h 10 min
		25M	3 h 50 min	7 h 50 min	4 h 30 min	9 h 10 min
XAVC S-I 4K	60p/50p	600M/500M	10 min	25 min	10 min	25 min
XAVC S-I HD	60p/50p	222M/185M	30 min	1 h 5 min	35 min	1 h 15 min

Doba nahrávání, když je možnost [**Px** Zástupné nahráv.] nastavena na [Vypnuto].

- Uvedené doby jsou doby nahrávání při použití paměťové karty Sony.
- Doba dostupná pro nahrávání videa se liší podle formátu souboru/nastavení záznamu pro videa, paměťové karty, okolní teploty, prostředí sítě Wi-Fi, stavu fotoaparátu před začátkem nahrávání a stavu nabití akumulátoru. Maximální nepřetržitá doba nahrávání jedné videosekvence je asi 13 hodin (omezení dané specifikací produktu).

Poznámka

- Dostupná délka záznamu videosekvencí se mění, protože fotoaparát využívá metodu VBR (Variable Bit-Rate (proměnná rychlost datového toku)), která automaticky upravuje kvalitu záznamu podle natáčeného záběru. Pokud natáčíte rychle se pohybující

objekt, obraz je čistší, ale dostupná doba záznamu kratší, protože záznam vyžaduje větší objem paměti. Dostupná doba záznamu se také liší podle podmínek natáčení, objektu nebo nastavení kvality/velikosti obrazu.

Poznámky k nepřetržitému nahrávání videa

- Nahrávání videa ve vysoké kvalitě a nepřetržitě vysokorychlostní nahrávání vyžadují velké množství energie. Proto pokud budete pokračovat ve snímání, bude teplota uvnitř fotoaparátu, zejména snímače obrazu, narůstat. V takových případech se fotoaparát automaticky vypne, protože povrch fotoaparátu se zahřeje na vysokou teplotu, nebo vysoká teplota ovlivňuje kvalitu snímků a nebo vnitřní mechanismus fotoaparátu.
- Doba dostupná pro nepřetržité snímání videa, když fotoaparát nahrává s výchozími nastaveními poté, co bylo na chvíli vypnuto napájení, je následující. Hodnoty označují nepřetržitou dobu od momentu, kdy fotoaparát začne nahrávat, do doby, kdy nahrávání skončí.

Když je možnost [Tepl. auto. vyp. nap.] nastavena na [Standardní]

 Formát souboru	XAVC S HD	XAVC S 4K
Okolní teplota: 25°C	Asi 30 minut	Asi 30 minut
Okolní teplota: 40 °C	Asi 30 minut	Asi 30 minut

Když je možnost [Tepl. auto. vyp. nap.] nastavena na [Vysoká]

 Formát souboru	XAVC S HD	XAVC S 4K
Okolní teplota: 25°C	Asi 120 minut	Asi 90 minut
Okolní teplota: 40 °C	Asi 90 minut	Asi 60 minut

HD: XAVC S HD (60p 50M/50p 50M 4:2:0 8bit, když není fotoaparát připojen prostřednictvím Wi-Fi, když používáte paměťovou kartu CFexpress Type A, když je displej otevřený)

4K: XAVC S 4K (60p 150M/50p 150M 4:2:0 8bit, když není fotoaparát připojen prostřednictvím Wi-Fi, když používáte paměťovou kartu CFexpress Type A, když je displej otevřený)

- Délka doby dostupné pro nahrávání videa se liší podle teploty, formátu souboru/nastavení nahrávání pro videa, prostředí sítě Wi-Fi nebo stavu fotoaparátu před tím, než začnete nahrávat. Pokud často měníte kompozici snímku nebo pořizujete snímky po zapnutí napájení, teplota uvnitř fotoaparátu vzroste a doba pro nahrávání se zkrátí.
- Když se zobrazí ikona  (varování o přehřátí), zvýšila se teplota fotoaparátu.
- Pokud fotoaparát skončí nahrávání videa kvůli vysoké teplotě, ponechte jej několik minut s vypnutým napájením. Až teplota uvnitř fotoaparátu zcela klesne, začněte nahrávat.
- Pokud se budete držet následujících pokynů, budete moci nahrávat videa po delší dobu.
 - Neponechávejte fotoaparát na přímém slunci.
 - Když fotoaparát nepoužíváte, vypněte jej.

Příbuzné téma

- [Paměťové karty, které lze použít](#)
- [Životnost akumulátoru a počet nahratelných snímků](#)

Digitální fotoaparát s výměnnými objektivy
ILCE-7SM3 α7SIII

Seznam ikon na displeji

Zobrazené obsahy a jejich poloha na obrázcích slouží pouze jako vodítka a mohou se od skutečného zobrazení lišit. Pod ikonami jsou uvedeny jejich popisy.

Ikonky na obrazovce snímání

Režim displeje

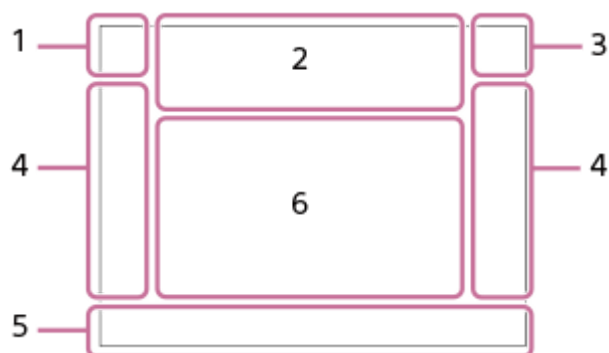

Režim hledáčku

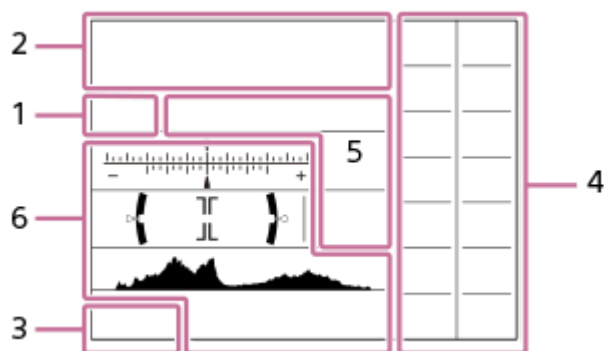

1. Režim snímání/roznání scény

i **📷** **P** **P*** **A** **S** **M** **📷** **F** **S&Q** **F** **i** **📷** **P** **A** **S** **M** **S&Q** **P** **S&Q** **A** **S&Q** **S** **S&Q** **M**

Režim snímání

1 **2** **3** **M** **M** **M** **M**

Registrovat číslo

🌙 **📷** **👤** **👤** **👤** **👤** **👤** **👤** **👤** **👤** **👤**

Ikonky rozpoznání scény

2. Nastavení fotoaparátu

1 **2** **1** **2** **1RAW** **2RAW** **1RAW** **2RAW** **1JPEG** **2JPEG** **1JPEG** **2JPEG** **1R+J** **2R+J** **1R+J** **2R+J** **NO CARD**

📷 **📷**

Stav paměťové karty

* Při snímání ve formátu HEIF se zobrazí ikona HEIF.

100/1h30m

Zbývající počet snímků, které lze nahrát/dooba pro nahrávání videa

||||3

Zápis dat/počet snímků, které zbývá zapsat

3:2 **4:3** **16:9** **1:1**

Poměr stran fotografií

12M / 11M / 10M / 8.0M / 5.1M / 4.6M / 4.3M / 3.4M / 3.0M / 2.7M / 2.6M / 2.0M / 1.3M / 1.1M / 0.8M

Velikost snímku fotografií

RAW **RAW**

Nahrávání RAW (komprimované/nekompimované)

J-X.FINE J-FINE J-STD H-X.FINE H-FINE H-STD

Kvalita JPEG / Kvalita HEIF

4:2:2

Vzorkování barev HEIF

XAVC HS 4K XAVC S 4K XAVC S HD XAVC S-I 4K XAVC S-I HD

Formát souboru videa

120p 100p 60p 50p 30p 25p 24p

Snímková frekvence videa

600 500 300 280 250 240 222 200 185 150 140 111 100 93
89 75 60 50 45 30 25 16

Nastavení nahrávání videa

100p 60p 50p 25p 16p

Zástupné nahráv.

4:2:2 10bit/4:2:0 10bit/4:2:0 8bit

Vzorkování barev a bitová hloubka videa

240fps 200fps 120fps 100fps 60fps 50fps 30fps 25fps 15fps 12fps 8fps 6fps 4fps 3fps 2fps 1fps

Snímkovací frekvence pro zrychlené/zpomalené snímání



Probíhá nabíjení blesku

VIEW

Efekt nastavení Vyp.

VIEW

Efekt expozice (pouze nastavení expozice)

ON

Iluminátor AF

Flicker

Detekování blikání

N

aktivní NFC

OFF **ON** **ON**

SteadyShot vypnut/zapnut, varování o chvění fotoaparátu

8mm **8mm**

Ohnisková vzdálenost SteadyShot / varování před otřesy fotoaparátu

S **C** **D**

Pouze opt. zoom / Zoom s jas. obr./Digitální zoom

-PC-

Vzdálené PC



Monitoring jasů



Tichý režim



Dálkové ovládání

FTP **FTP**

Funkce FTP / stav přenosu FTP

Wi-Fi **Wi-Fi**

Připojeno k Wi-Fi / odpojeno od Wi-Fi



Připojeno k síti LAN / odpojeno od sítě LAN (při použití převodového adaptéru USB-LAN)



Nenahrává se zvuk videa



Redukce zvuku větru



Zápis informací o autorských právech [Zapnuto]

IPTC

Zápis informací IPTC [Zapnuto]

Assist 5-Log2 Assist 5-Log3 Assist HLG 709 Assist HLG 2020

T. pom. zob. Gamma



Dotyková funkce v režimu snímání (ostření dotykem/sledování dotykem/vypnuto)



Zrušit ostření



Zrušení sledování

Bodové ostření

Provádění [Bodové ostření]



Spojení Bluetooth dostupné /spojení Bluetooth nedostupné



Připojen ke smartphonu/nepřipojen ke smartphonu



Získávání informací o poloze/informace o poloze nelze získat



Režim letadlo



Varování o přehřátí



Plný soubor databáze/chyba souboru databáze

3. Akumulátor



Zbývající kapacita akumulátoru



Varování zbývající kapacity akumulátoru



Napájení USB

4. Nastavení pro snímání

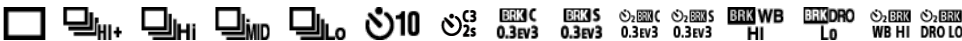

Režim pohonu



Režim blesku/Bezdrátový blesk/Bez červ.očí

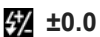

Kompenz.blesku



Režim blesku



Oblast ostření



Formát souboru



Režim měření

AWB AWB_{OFF} AWB_{ON} WB AWB 7500K A5 G5

Vyvážení bílé (Auto, přednastaveno, podvodní auto, vlastní, teplota barvy, barevný filtr)



Opt. dyn. rozs.



Kreativní vzhled



Prio. ob./oka v AF



Profil obrazu



Typ závěrky



Prior. záznam. média

5. Indikátor ostření/nastavení expozice



Indikátor zaostření

1/250

Rychlost závěrky

F3.5

Hodnota clony



Kompenzace expozice/Ruční měření

ISO400

ISO AUTO



Citlivost ISO



Zámek AE/zámek FEL/Zámek AWB



APS-C/S35 Snímání

6. Náповěda/ostatní

Zrušení sledování

Zobrazení nápovědy pro sledování

Zrušit ostření

Zobrazení nápovědy pro zrušení ostření



Funkce řídicího kolečka



Zobrazení nápovědy pro Můj ovladač



Indikátor řady



Oblast bodového měření



Histogram

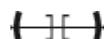

Digitální měřidlo roviny

STBY REC

Pohotovostní režim nahrávání videa/průběh nahrávání videa

1:00:12

Skutečná doba nahrávání (hodiny: minuty: sekundy)

48khz/16bit 2ch

48khz/24bit 2ch

48khz/24bit 4ch

Formát zvuku

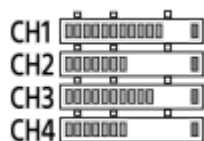

Zobr. úrov. zvuku



Ovládání REC



Externí výstup 4K/RAW

00:00:00.00

Časový kód (hodiny:minuty:sekundy:snímky)

00 00 00 00

Uživatelský bit

Ikony na obrazovce přehrávání

Přehrávání jednoho snímku

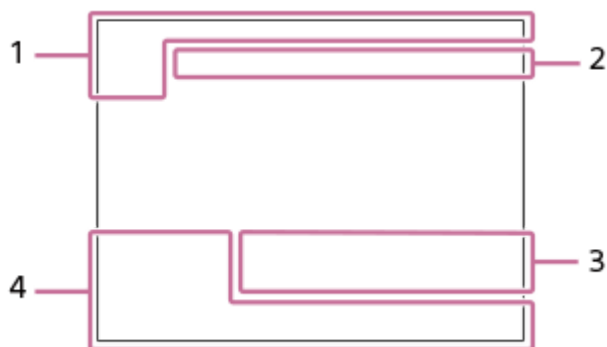

Zobrazení histogramu

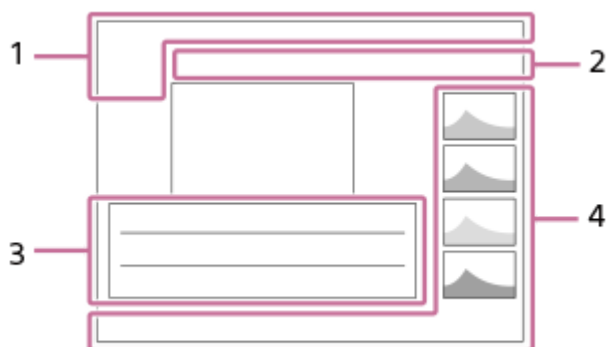

1. Základní informace



Přehrávací média



Režim prohlížení

IPTC

Informace IPTC



Hodnocení



Chránit

3/7

Číslo souboru/počet snímků v režimu prohlížení



aktivní NFC



Zbývající kapacita akumulátoru



Zobr. jako skupinu



Včetně videa proxy

FTP **FTP** **FTP**

Stav přenosu FTP

2. Nastavení fotoaparátu

Viz „Ikony na obrazovce snímání“

3. Nastavení pro snímání

35mm

Ohnisková vzdálenost objektivu

HLG

Nahrávání HDR (Hybridní Log-Gamma)



Pro snímek existují informace o autorských právech

Viz „Ikony na obrazovce snímání“ pro ostatní ikony zobrazené v této části.

4. Informace o snímku



Informace zeměpisné šířky/délky

2020-1-1 10:37:00PM

Datum záznamu



100-0003

Číslo složky - číslo souboru

C0003

Číslo souboru videa



Histogram (Luminance/R/G/B)

Digitální fotoaparát s výměnnými objektivy
ILCE-7SM3 α7SIII

Seznam hodnot výchozích nastavení



Výchozí hodnoty nastavení jednotlivých položek menu v okamžiku nákupu jsou uvedeny v následující tabulce. Obsah menu zobrazený na displeji se liší podle polohy voliče režimů. Podrobnosti naleznete v části „[Vyhledávání funkcí v MENU](#)“.

Resetování nastavení na výchozí hodnoty







Vyberte MENU →  (Nastavení) → [Reset./Ul. nast.] → [Reset nastavení] → [Reset nast. fotoaparátu] nebo [Inicializovat] → [Zadat].

Položky, které lze resetovat pomocí [Reset nast. fotoaparátu], jsou omezeny. Viz následující tabulky. Pokud vyberete [Inicializovat], všechna nastavení fotoaparátu budou restována na výchozí hodnoty.







(Snímání)







Položky MENU	Výchozí hodnota nastavení	Lze resetovat pomocí [Reset nast. fotoaparátu]
Přep. JPEG/HEIF	JPEG	✓
 Formát souboru	JPEG/HEIF	✓
Typ souboru RAW	Komprimovaný	✓
Kvalita JPEG/Kvalita HEIF	Jemné	✓
Velik. sním. JPEG/Velik. sním. HEIF (když je možnost [Poměr stran] nastavena na [3:2])	L: 12M	✓
Velik. sním. JPEG/Velik. sním. HEIF (když je možnost [Poměr stran] nastavena na [4:3])	L: 11M	✓
Velik. sním. JPEG/Velik. sním. HEIF (když je možnost [Poměr stran] nastavena na [16:9])	L: 10M	✓
Velik. sním. JPEG/Velik. sním. HEIF (když je možnost [Poměr stran] nastavena na [1:1])	L: 8.0M	✓
Velik. sním. JPEG/Velik. sním. HEIF (když je možnost [Poměr stran] nastavena na [3:2] nahrávání velikosti odpovídající APS-C)	L: 5.1M	✓
Velik. sním. JPEG/Velik. sním. HEIF (když je možnost [Poměr stran] nastavena na [16:9] nahrávání velikosti odpovídající APS-C)	L: 4.3M	✓
Velik. sním. JPEG/Velik. sním. HEIF (když je možnost [Poměr stran] nastavena na [1:1] nahrávání velikosti odpovídající APS-C)	L: 3.4M	✓
Velik. sním. JPEG/Velik. sním. HEIF (když je možnost [Poměr stran] nastavena na [4:3] nahrávání velikosti odpovídající APS-C)	L: 4.6M	✓
Poměr stran	3:2	✓
 Formát souboru	XAVC S HD	✓
 Nastavení filmů (Sním. frekv. záz.)	60p/50p	✓

Položky MENU	Výchozí hodnota nastavení	Lze resetovat pomocí [Reset nast. fotoaparátu]
<input type="checkbox"/> Nastavení filmů (Nast. záznamu) (když je možnost <input type="checkbox"/> Formát souboru) nastavena na [XAVC HS 4K] a možnost [Sním. frekv. záz.n.] je nastavena na [60p]/[50p])	45M 4:2:0 10bit	✓
<input type="checkbox"/> Nastavení filmů (Nast. záznamu) (když je možnost <input type="checkbox"/> Formát souboru) nastavena na [XAVC HS 4K] a možnost [Sním. frekv. záz.n.] nastavena [24p])	50M 4:2:0 10bit	✓
<input type="checkbox"/> Nastavení filmů (Nast. záznamu) (když je možnost <input type="checkbox"/> Formát souboru) nastavena na [XAVC HS 4K] a možnost [Sním. frekv. záz.n.] je nastavena na [120p]/[100p])	200M 4:2:0 10bit	✓
<input type="checkbox"/> Nastavení filmů (Nast. záznamu) (když je možnost <input type="checkbox"/> Formát souboru) nastavena na [XAVC S 4K] a možnost [Sním. frekv. záz.n.] je nastavena na [60p]/[50p])	150M 4:2:0 8bit	✓
<input type="checkbox"/> Nastavení filmů (Nast. záznamu) (když je možnost <input type="checkbox"/> Formát souboru) nastavena na [XAVC S 4K] a možnost [Sním. frekv. záz.n.] je nastavena na [30p]/[25p])	60M 4:2:0 8bit	✓
<input type="checkbox"/> Nastavení filmů (Nast. záznamu) (když je možnost <input type="checkbox"/> Formát souboru) nastavena na [XAVC S 4K] a možnost [Sním. frekv. záz.n.] nastavena [24p])	60M 4:2:0 8bit	✓
<input type="checkbox"/> Nastavení filmů (Nast. záznamu) (když je možnost <input type="checkbox"/> Formát souboru) nastavena na [XAVC S 4K] a možnost [Sním. frekv. záz.n.] je nastavena na [120p]/[100p])	200M 4:2:0 8bit	✓
<input type="checkbox"/> Nastavení filmů (Nast. záznamu) (možnost <input type="checkbox"/> Formát souboru) je nastavena na [XAVC S HD] a možnost [Sním. frekv. záz.n.] je nastavena na [60p]/[50p])	50M 4:2:0 8bit	✓
<input type="checkbox"/> Nastavení filmů (Nast. záznamu) (když je možnost <input type="checkbox"/> Formát souboru) nastavena na [XAVC S HD] a možnost [Sním. frekv. záz.n.] je nastavena na [30p]/[25p])	50M 4:2:0 8bit	✓
<input type="checkbox"/> Nastavení filmů (Nast. záznamu) (když je možnost <input type="checkbox"/> Formát souboru) nastavena na [XAVC S HD] a možnost [Sním. frekv. záz.n.] nastavena [24p])	50M 4:2:0 8bit	✓
<input type="checkbox"/> Nastavení filmů (Nast. záznamu) (když je možnost <input type="checkbox"/> Formát souboru) nastavena na [XAVC S HD] a možnost [Sním. frekv. záz.n.] je nastavena na [120p]/[100p])	60M 4:2:0 8bit	✓
<input type="checkbox"/> Nastavení filmů (Nast. záznamu) (když je možnost <input type="checkbox"/> Formát souboru) nastavena na [XAVC S-I 4K] a možnost [Sním. frekv. záz.n.] je nastavena na [60p]/[50p])	600M 4:2:2 10bit/500M 4:2:2 10bit	✓
<input type="checkbox"/> Nastavení filmů (Nast. záznamu) (když je možnost <input type="checkbox"/> Formát souboru) nastavena na [XAVC S-I 4K] a možnost [Sním. frekv. záz.n.] je nastavena na [30p]/[25p])	300M 4:2:2 10bit/250M 4:2:2 10bit	✓
<input type="checkbox"/> Nastavení filmů (Nast. záznamu) (když je možnost <input type="checkbox"/> Formát souboru) nastavena na [XAVC S-I 4K] a možnost [Sním. frekv. záz.n.] nastavena [24p])	240M 4:2:2 10bit	✓
<input type="checkbox"/> Nastavení filmů (Nast. záznamu) (když je možnost <input type="checkbox"/> Formát souboru) nastavena na [XAVC S-I HD] a možnost [Sním. frekv. záz.n.] je nastavena na [60p]/[50p])	222M 4:2:2 10bit/185M 4:2:2 10bit	✓

Položky MENU	Výchozí hodnota nastavení	Lze resetovat pomocí [Reset nast. fotoaparátu]
 Nastavení filmů (Nast. záznamu) (když je možnost [ Formát souboru] nastavena na [XAVC S-I HD] a možnost [Sním. frekv. záz.] je nastavena na [30p]/[25p])	111M 4:2:2 10bit/93M 4:2:2 10bit	✓
 Nastavení filmů (Nast. záznamu) (když je možnost [ Formát souboru] nastavena na [XAVC S-I HD] a možnost [Sním. frekv. záz.] nastavena [24p])	89M 4:2:2 10bit	✓
 Nast. zpo.+zrych. ( Sním. frekv. záz.)	60p/50p	✓
 Nast. zpo.+zrych. ( Snímk. frekvence)	60fps/50fps	✓
 Nast. zpo.+zrych. ( Nast. záznamu) (když je možnost [ Formát souboru] nastavena na [XAVC HS 4K] a možnost [Sním. frekv. záz.] je nastavena na [60p]/[50p])	45M 4:2:0 10bit	✓
 Nast. zpo.+zrych. ( Nast. záznamu) (když je možnost [ Formát souboru] nastavena na [XAVC HS 4K] a možnost [Sním. frekv. záz.] nastavena [24p])	50M 4:2:0 10bit	✓
 Nast. zpo.+zrych. ( Nast. záznamu) (když je možnost [ Formát souboru] nastavena na [XAVC HS 4K] a možnost [Sním. frekv. záz.] je nastavena na [120p]/[100p])	200M 4:2:0 10bit	✓
 Nast. zpo.+zrych. ( Nast. záznamu) (když je možnost [ Formát souboru] nastavena na [XAVC S 4K] a možnost [Sním. frekv. záz.] je nastavena na [60p]/[50p])	150M 4:2:0 8bit	✓
 Nast. zpo.+zrych. ( Nast. záznamu) (když je možnost [ Formát souboru] nastavena na [XAVC S 4K] a možnost [Sním. frekv. záz.] je nastavena na [30p]/[25p])	60M 4:2:0 8bit	✓
 Nast. zpo.+zrych. ( Nast. záznamu) (když je možnost [ Formát souboru] nastavena na [XAVC S 4K] a možnost [Sním. frekv. záz.] nastavena [24p])	60M 4:2:0 8bit	✓
 Nast. zpo.+zrych. ( Nast. záznamu) (když je možnost [ Formát souboru] nastavena na [XAVC S 4K] a možnost [Sním. frekv. záz.] je nastavena na [120p]/[100p])	200M 4:2:0 8bit	✓
 Nast. zpo.+zrych. ( Nast. záznamu) (když je možnost [ Formát souboru] nastavena na [XAVC S HD] a možnost [Sním. frekv. záz.] je nastavena na [60p]/[50p])	50M 4:2:0 8bit	✓
 Nast. zpo.+zrych. ( Nast. záznamu) (když je možnost [ Formát souboru] nastavena na [XAVC S HD] a možnost [Sním. frekv. záz.] je nastavena na [30p]/[25p])	50M 4:2:0 8bit	✓
 Nast. zpo.+zrych. ( Nast. záznamu) (když je možnost [ Formát souboru] nastavena na [XAVC S HD] a možnost [Sním. frekv. záz.] nastavena [24p])	50M 4:2:0 8bit	✓
 Nast. zpo.+zrych. ( Nast. záznamu) (když je možnost [ Formát souboru] nastavena na [XAVC S HD] a možnost [Sním. frekv. záz.] je nastavena na [120p]/[100p])	60M 4:2:0 8bit	✓

Položky MENU	Výchozí hodnota nastavení	Lze resetovat pomocí [Reset nast. fotoaparátu]
Nast. zpo.+zrych. (Nast. záznamu) (když je možnost [Formát souboru] nastavena na [XAVC S-I 4K] a možnost [Sním. frekv. záz.] je nastavena na [60p]/[50p])	600M 4:2:2 10bit/500M 4:2:2 10bit	✓
Nast. zpo.+zrych. (Nast. záznamu) (když je možnost [Formát souboru] nastavena na [XAVC S-I 4K] a možnost [Sním. frekv. záz.] je nastavena na [30p]/[25p])	300M 4:2:2 10bit/250M 4:2:2 10bit	✓
Nast. zpo.+zrych. (Nast. záznamu) (když je možnost [Formát souboru] nastavena na [XAVC S-I 4K] a možnost [Sním. frekv. záz.] nastavena [24p])	240M 4:2:2 10bit	✓
Nast. zpo.+zrych. (Nast. záznamu) (když je možnost [Formát souboru] nastavena na [XAVC S-I HD] a možnost [Sním. frekv. záz.] je nastavena na [60p]/[50p])	222M 4:2:2 10bit/185M 4:2:2 10bit	✓
Nast. zpo.+zrych. (Nast. záznamu) (když je možnost [Formát souboru] nastavena na [XAVC S-I HD] a možnost [Sním. frekv. záz.] je nastavena na [30p]/[25p])	111M 4:2:2 10bit/93M 4:2:2 10bit	✓
Nast. zpo.+zrych. (Nast. záznamu) (když je možnost [Formát souboru] nastavena na [XAVC S-I HD] a možnost [Sním. frekv. záz.] nastavena [24p])	89M 4:2:2 10bit	✓
Nast. zást. nahráv. (Zástupné nahráv.)	Vypnuto	✓
Nast. zást. nahráv. (For.soub.zás.nah.)	XAVC S HD	✓
Nast. zást. nahráv. (Nast. zást. nahr.) (když je [For.soub.zás.nah.] nastavena na [XAVC HS HD])	9M 4:2:0 10bit	✓
Nast. zást. nahráv. (Nast. zást. nahr.) (když je [For.soub.zás.nah.] nastavena na [XAVC S HD])	6M 4:2:0 8bit	✓
APS-C S35 Snímání	Auto	—
RŠ u dl.exp.	Zapnuto	✓
RŠ při vys.ISO	Normální	✓
Fotografie HLG	Vypnuto	✓
Barevný prostor	sRGB	✓
Komp. objektivu (Kompenz. stínování)	Auto	—
Komp. objektivu (Komp. chrom. aber.)	Auto	—
Komp. objektivu (Kompenz. zkreslení)	Vypnuto	—
Formátovat	—	—
Nast. záz. média (Prior. záznam. média)	Slot 1	—
Nast. záz. média (Režim nahrávání)	Standardní	—
Nast. záz. média (Aut. přep. médium)	Vypnuto	—



















Položky MENU	Výchozí hodnota nastavení	Lze resetovat pomocí [Reset nast. fotoaparátu]
 Obnov. DB sním.* * Tato položka se neresetuje, i když vyberete [Reset nast. fotoaparátu] nebo [Inicializovat].	—	—
 Zobr. info o médiu	—	—
Nast. soub./slož. (Číslo souboru)	Série	—
Nast. soub./slož. (Nast. jméno souboru)	DSC	—
Nast. soub./slož. (Název složky)	Stand.forma	—
Výběr složky záz. n.	—	—
Nová složka	—	—
Informace IPTC (Zapsat info. IPTC)	Vypnuto	—
Informace IPTC (Regist. info. IPTC)	—	—
Info. o copyrightu (Zapsat info. o copyr.)	Vypnuto	—
Info. o copyrightu (Nastavit fotografa)	—	—
Info. o copyrightu (Nastavit copyright)	—	—
Info. o copyrightu (Zobraz. info. o copyr.)	—	—
Zapsat sériové číslo	Vypnuto	—
Nast. souboru (Číslo souboru)	Série	—
Nast. souboru (Reset. počít. Řady)	—	—
Nast. souboru (Formát názvu soub.)	Standardní	—
Nast. souboru (Nast. nadpis. názvu)	—	—
Režim expozice	Ruční expozice	✓
 Režim expozice	Ruční expozice	✓
Typ ovl. Expozice	Režim P/A/S/M	—
 Vyvol.nast.fotoap.	—	—
 Paměť nast. sním.	—	—
 Vybrat médium	Slot 1	✓
Reg. vl. nast. sním.	Vyv. vl. nast. přídr. 1	—
Režim pohonu	Jeden snímek	✓
Nastavení řady (Samosp. běh. exp. ř.)	Vypnuto	✓
Nastavení řady (Směr or.exp.)	0→→→+	✓

Položky MENU	Výchozí hodnota nastavení	Lze resetovat pomocí [Reset nast. fotoaparátu]
Fce interval. sním. (Intervalové snímání)	Vypnuto	✓
Fce interval. sním. (Čas zahájení snímání)	1 s	✓
Fce interval. sním. (Interval snímání)	3 s	✓
Fce interval. sním. (Počet snímků)	30	✓
Fce interval. sním. (Citlivost sled. AE)	Střední	✓
Fce interval. sním. (Typ závěrky v interv.)	Elektron. záv.	✓
Fce interval. sním. (Priorita interv. sním.)	Vypnuto	✓
 Nast. tich. rež. (Tichý režim)	Vypnuto	✓
 Nast. tich. rež. (když je [Nast. cílové funkce] nastaven na [Pohon clony v AF])	Standardní	✓
 Nast. tich. rež. (když je [Nast. cílové funkce] nastaven na [Autom. map. pixelů])	Vypnuto	✓
Typ závěrky	Mech. Záv.	✓
Sp. s el. př. lamelou	Zapnuto	—
 Uvol.bez obj.	Povolit	—
Uvolnit bez karty	Povolit	—
Sním. s red. blik.	Vypnuto	✓
Nahrávání zvuku	Zapnuto	✓
Úroveň nahr. zvuku	26	✓
Časování zvuk. výst.	Živě	✓
Redukce zvuku větru	Vypnuto	✓
ni Nast. zv. patice	48khz/16bit 2ch	✓
Zobr. úrov. zvuku	Zapnuto	—
Time Code Preset	00:00:00.00	—
User Bit Preset	00 00 00 00	—
Time Code Format	DF	—
Time Code Run	Rec Run	—
Time Code Make	Preset	—
User Bit Time Rec	Vypnuto	—
 SteadyShot	Zapnuto	✓
 SteadyShot	Standardní	✓
 Úpr. SteadyShot	Auto	✓

Položky MENU	Výchozí hodnota nastavení	Lze resetovat pomocí [Reset nast. fotoaparátu]
Ohnisk. vzdál. (když je [Úpr. SteadyShot] nastaven na [Manuál])	8mm	✓
Zoom	—	—
Rozsah Zoomu	Pouze opt. zoom	—
Rychl. Zoomu (Pev. rychl. STBY)	3	✓
Rychl. Zoomu (Pev. rychl. REC)	3	✓
Rychl. Zoomu (Typ rychlosti)	Proměnná	✓
Rychl. Zoomu (Pev. rychl. STBY)	3	✓
Rychl. Zoomu (Pev. rychl. REC)	3	✓
Zobr. rast. mřížky	Vypnuto	—
Typ rastru mřížky	Mříž. prav. třetin	—
Nast. displ. živ. náhl. (Displej živ. náhledu)	Efekt nastav. zap.	—
Nast. displ. živ. náhl. (Efekt expozice)	Nast. exp. a blesk	—
Nast. displ. živ. náhl. (Sp. limit sním. fr.)	Vypnuto	✓
Zvýr. běh. nahr.	Vypnuto	✓
Zobrazení značky	Vypnuto	—
Značka středu	Vypnuto	—
Znač. pom. stran	Vypnuto	—
Bezpečná oblast	Vypnuto	—
Vodicí mřížka	Vypnuto	—

(Expozice/barva)





Položky MENU	Výchozí hodnota nastavení	Lze resetovat pomocí [Reset nast. fotoaparátu]
Auto. pom. závěr.	Zapnuto	✓
ISO	ISO AUTO	✓
Limit rozsahu ISO	—	—
Min. čas, ISO AUTO	Standardní	✓
Nas.pře.au./man. (Pře.Av aut./man.)	Manuál	✓
Nas.pře.au./man. (Pře.Tv aut./man.)	Manuál	✓

Položky MENU	Výchozí hodnota nastavení	Lze resetovat pomocí [Reset nast. fotoaparátu]
 Komp.expozice	±0.0	✓
 Reset komp. EV	Resetovat	—
 Krok expozice	0,3 EV	—
 Úpr. stand. expoz. ( Víceb.)	±0	—
 Úpr. stand. expoz. ( Střed.)	±0	—
 Úpr. stand. expoz. ( Bodové)	±0	—
 Úpr. stand. expoz. ( Prům. celého disp.)	±0	—
 Úpr. stand. expoz. ( Zvýraznění)	±0	—
 Režim měření	Víceb.	✓
 Obl.ve víceb. měř.	Zapnuto	✓
 Bod bodov. měř.	Střed	✓
AEL se závěrkou	Auto	—
Režim blesku	Autom.blesk	✓
Kompenz.blesku	±0.0	✓
Komp.exp.	Okolí i blesk	—
Bezdrátový blesk	Vypnuto	✓
Bez červ.očí	Vypnuto	✓
Nast. exter. blesku (Nast. akt. ext. blesku)	—	✓
Nast. exter. blesku (Vlast. nast. ext. bl.)	—	✓
 Vyvážení bílé	Auto	✓
 Nast. prio. v AWB	Standardní	✓
Zám. AWB, spou.	Vypnuto	—
Plynulé WB	1 (rychlé)	✓
 Opt. dyn. rozs.	Optimalizace dyn. rozsahu: Auto	✓
 Kreativní vzhled	ST	✓
 Profil obrazu	Vypnuto	✓
 Zobrazení zebry	Vypnuto	—
 Úroveň zebry	70	—

AF_{MF} (Ostření)









Položky MENU	Výchozí hodnota nastavení	Lze resetovat pomocí [Reset nast. fotoaparátu]
--------------	---------------------------	--

Položky MENU	Výchozí hodnota nastavení	Lze resetovat pomocí [Reset nast. fotoaparátu]
 Režim ostření	Automatické AF	✓
Nast. priority v AF-S	Vyvážený důraz	—
Nast. priority v AF-C	Vyvážený důraz	—
Citlivost sled. AF	3(Standardní)	✓
Iluminátor AF	Auto	✓
Pohon clony v AF	Standardní	—
AF se spouští	Zapnuto	—
Před-AF	Vypnuto	—
Rychl. přech. AF	5	✓
Citl. pos. obj. AF	5(Vysoká)	✓
 Oblast ostření	Široká	✓
 Omez. obl. ostření	Široká	✓
Př. obl. AF vý./ší.	Vypnuto	✓
 Barva rám. ostř.	Bílá	—
Fce reg. obl. AF	Vypnuto	—
Vym. reg. obl. AF	—	—
Autom. zruš. obl. AF	Vypnuto	—
Zobr. oblasti AF-C	Zapnuto	—
Oblast fáz. detekce	Vypnuto	—
 Obíh. bodu zaostř.	Neobíhá	—
 Dél. poh. rám. AF	Standardní	✓
 Prio. ob./oka v AF	Zapnuto	✓
 Det.obl./oka subj.	Člověk	✓
 Výb. pr./lev. oka	Auto	✓
 Zobr.rám.obl./oka	Vypnuto	✓
Registrace obličeje	—	—
 Prior. reg. oblič.	Zapnuto	✓
Auto. zvětš. v MF	Zapnuto	—
Lupa zaostření	—	✓
 Doba zvětš. ostř.	Bez omezení	—
 Vých. zvětš. zaost.	x1,0	—
AF při zvětš. zaos.	Zapnuto	—

Položky MENU	Výchozí hodnota nastavení	Lze resetovat pomocí [Reset nast. fotoaparátu]
 Vých. zvětš. zaost.	x1,0	—
 Zobrazení obrysů	Vypnuto	—
 Úroveň obrysů	Střední	—
 Barva obrysů	Bílá	—

(Přehrávání)

Chcete-li resetovat položky pro [Přehrávání] na výchozí hodnoty, vyberte [Inicializovat]. Tyto položky se neresetují na výchozí hodnoty, ani když vyberete [Reset nast. fotoaparátu].

Položky MENU	Výchozí hodnota nastavení
Vyb. méd. pro přehr.	—
Režim prohlížení	Přehled dat
 Zvětšit	—
 Zvětšit vých. zvětš.	Stand. zvětšení
 Zvětšit vých. pol.	Poloha zaostření
Chránit	—
Hodnocení	—
Nast. hod. (Vlast. kl.)	—
Vymazat	—
Vymaz.potvrzení	Nejprve "zruš"
Otočit	—
Kopírovat	—
Zachytit foto	—
 Přep. JPEG/HEIF	JPEG
Nepř. přeh.,  Inter.	—
Rych. přehr.,  Inter.	5
Prezentace (Opakovat)	Vypnuto
Prezentace (Interval)	3 s
Přehled snímků	9 snímků
Zobr. jako skupinu	Vypnuto
Natočení displeje	Auto
 Zobr. rám. ostření	Vypnuto
Vyberte ovladač	 Přední ovlad.
Způs. přesk. na sn.	Po jednom

**(Sít')**

Chcete-li resetovat položky pro [Sít'] na výchozí hodnoty, vyberte [Inicializovat] nebo [Reset síťových nast.]. Tyto položky se neresetují na výchozí hodnoty, ani když vyberete [Reset nast. fotoaparátu].























































Položky MENU	Výchozí hodnota nastavení
Ovl. smartphonem (Ovl. smartphonem)	Vypnuto
Ovl. smartphonem (Připojení)	—
Ovl. smartphonem (Vždy připojeno)	Vypnuto
Odeslat do smartph.	—
Cíl odesílání	Pouze zástupné
Přip. běh. vyp. nap.	Vypnuto
Funkce přenosu FTP (Funkce FTP)	Vypnuto
Funkce přenosu FTP (Met. připojení FTP)	Wi-Fi
Funkce přenosu FTP (Připoj. USB-LAN/Teth.)	—
Funkce přenosu FTP (Odp. USB-LAN/Teth.)	—
Funkce přenosu FTP (Nastavení serveru)	Server 1
Funkce přenosu FTP (Ulož./nač. nast. FTP)	—
Funkce přenosu FTP (když je [Přenos FTP] nastaven na [Cílová skupina])	Toto datum
Funkce přenosu FTP (když je [Přenos FTP] nastaven na [Fotografie/Filmy])	Všechny
Funkce přenosu FTP (když je [Přenos FTP] nastaven na [Cíl. sn. (chráněné)])	Všechny
Funkce přenosu FTP (když je [Přenos FTP] nastaven na [Stav přenosu])	Všechny
Funkce přenosu FTP (Zobr. výsledku FTP)	—
Funkce přenosu FTP (Autom. Přenést)	Vypnuto
Funkce přenosu FTP (Cíl přenosu RAW+J/H)	JPEG a HEIF
Funkce přenosu FTP (Cíl přenosu)	Pouze zástupné
Funkce přenosu FTP (Úspora energie FTP)	Vypnuto
Dálkově z počítače (Dálkově z počítače)	Vypnuto
Dálkově z počítače (Met. přip. Dálk. z PC)	USB
Dálkově z počítače (Párování)	—
Dálkově z počítače (Info. o Wi-Fi Direct)	—
Dálkově z počítače (Cíl uložení fotografie)	Pouze počítač
Dálkově z počítače (Velik. sn. ukl. do poč)	Původní
Dálkově z počítače (Ul. sn. RAW+J do PC)	RAW & JPEG
Dálkově z počítače (Uložit sn. RAW+H do PC)	RAW & HEIF
Dálk. ovl. Bluetooth	Vypnuto









Položky MENU	Výchozí hodnota nastavení
Propoj. info. o pol.	Vypnuto
Auto. korekce času (když je [Propoj. info. o pol.] nastaveno na [Zapnuto])	Zapnuto
Auto. nast. oblasti (když je [Propoj. info. o pol.] nastaveno na [Zapnuto])	Zapnuto
Stisk WPS	—
Nastav. příst. bodu	—
Frekv. pásmo Wi-Fi	2,4 GHz
Zobrazí info o Wi-Fi	—
Reset SSID/Hesla	—
Funkce Bluetooth	Vypnuto
Párování	—
Zobr. adresu zařízení	—
 Nast. adresy IP	Auto
Zobr. inf. o kab. LAN	—
Režim letadlo	Vypnuto
Uprav. Název zaříz.	—
Import. kořen. cert.	—
Zabezpečení (IPsec) (IPsec)	Vypnuto
Zabezpečení (IPsec) (Cílová IP adresa)	—
Zabezpečení (IPsec) (Sdílený klíč)	—
Reset síťových nast.	—





(Nastavení)

Chcete-li resetovat položky pro [Nastavení] na výchozí hodnoty, vyberte [Inicializovat]. Tyto položky se neresetují na výchozí hodnoty, ani když vyberete [Reset nast. fotoaparátu].

Položky MENU	Výchozí hodnota nastavení
 Jazyk	—
Nast. obl./data/času (Nastavení oblasti)	—
Nast. obl./data/času (Letní čas)	Vypnuto
Nast. obl./data/času (Datum/čas)	—
Nast. obl./data/času (Formát data)	—
Reset nastavení	—
Uložit/načíst nast.	—

Položky MENU	Výchozí hodnota nastavení
 Nast. Vlastní kláv. (Řídicí kolečko)	Nenastaveno
 Nast. Vlastní kláv. (Uživatel. tlačítko 1)	 Vyvážení bílé
 Nast. Vlastní kláv. (Uživatel. tlačítko 2)	Oblast aut. zaost.
 Nast. Vlastní kláv. (Uživatel. tlačítko 3)	 Režim ostření
 Nast. Vlastní kláv. (Uživatel. tlačítko 4)	Výběr dotyk. obsluhy
 Nast. Vlastní kláv. (Prostř. tl. multivoliče)	Standard ostření
 Nast. Vlastní kláv. (Prostřední tlačítko)	Nenastaveno
 Nast. Vlastní kláv. (Levé tlačítko)	Režim pohonu
 Nast. Vlastní kláv. (Pravé tlačítko)	 ISO
 Nast. Vlastní kláv. (Tlačítko Dolů)	Nenastaveno
 Nast. Vlastní kláv. (Funkce tlačítka AEL)	Fixace AEL
 Nast. Vlastní kláv. (Tlačítko AF-ON)	AF zapnut
 Nast. Vlastní kláv. (Tlačítko MOVIE)	Snímání videa
 Nast. Vlastní kláv. (Tlač. zámku zaostř.)	Fixace zaostř.
 Nast. Vlastní kláv. (Řídicí kolečko)	Použít Vlastní ()
 Nast. Vlastní kláv. (Uživatel. tlačítko 1)	Použít Vlastní ()
 Nast. Vlastní kláv. (Uživatel. tlačítko 2)	Použít Vlastní ()
 Nast. Vlastní kláv. (Uživatel. tlačítko 3)	Použít Vlastní ()
 Nast. Vlastní kláv. (Uživatel. tlačítko 4)	Použít Vlastní ()
 Nast. Vlastní kláv. (Prostř. tl. multivoliče)	Použít Vlastní ()
 Nast. Vlastní kláv. (Prostřední tlačítko)	Použít Vlastní ()
 Nast. Vlastní kláv. (Levé tlačítko)	Použít Vlastní ()
 Nast. Vlastní kláv. (Pravé tlačítko)	Použít Vlastní ()
 Nast. Vlastní kláv. (Tlačítko Dolů)	Použít Vlastní ()
 Nast. Vlastní kláv. (Funkce tlačítka AEL)	Použít Vlastní ()
 Nast. Vlastní kláv. (Tlačítko AF-ON)	Použít Vlastní ()
 Nast. Vlastní kláv. (Tlačítko MOVIE)	Snímání videa
 Nast. Vlastní kláv. (Tlač. zámku zaostř.)	Použít Vlastní ()
 Nast. Vlastní kláv. (Uživatel. tlačítko 1)	Pou. Vlastní ( / )
 Nast. Vlastní kláv. (Uživatel. tlačítko 2)	Pou. Vlastní ( / )
 Nast. Vlastní kláv. (Uživatel. tlačítko 3)	Chránit
 Nast. Vlastní kláv. (Tlačítko MOVIE)	Pou. Vlastní ( / )

Položky MENU	Výchozí hodnota nastavení
 Nast. Vlastní kláv. (Tlačítko Fn/ )	Odeslat do smartph.
Nastavení nabídky Fn	—
Jiné nast. foto./filmy	—
Nast. DISP (zob.obr.) (Monitor)	Zobraz. všech inf.
Nast. DISP (zob.obr.) (Hledáček)	Úroveň
 REC tlač. spouště	Vypnuto
Otoč. kroužku zoomu	Lev.(W)/Pra.(T)
Nastav. Můj ovladač	—
Nastavení ovladače	 Av  Tv
Otočení Av/Tv	Normální
Kompenz. Ev ovlad.	Vypnuto
Kroužek funkcí(obj.)	Ostření s pohon.
Zámek souč. ovlád.	Vypnuto
Dotyková obsluha	Zapnuto
Citlivost dotyku	Standardní
Dotyk. panel/plocha	Pouze dot. panel
Nast. dotyk. plochy (Obsluha na výšku)	Zap.
Nast. dotyk. plochy (Rež. polohy dotykem)	Absol. poloha
Nast. dotyk. plochy (Oblast obsluhy)	 1/2 vpravo
Dotyk. fce při sním.	Sledování dotyk.
Vyb. hled./monitor	Auto
Jas displeje	±0
Jas hledáčku	Auto
Tepl. barvy hledáčku	±0
Zvětšení hledáčku	Standardní
Kvalita zobrazení	Standardní
 Sním. frekv. hled.	Standardní
Nastav. zobr. TC/UB	Počítadlo
Pomoc zobr. Gamma	Vypnuto
T. pom. zob. Gamma	Auto
 Zobr. zbýv. sním.	Nezobrazit
 Auto prohlíž.	Vypnuto

Položky MENU	Výchozí hodnota nastavení
Zaháj. úsp. energie	1 min.
Tepl. auto. vyp. nap.	Standardní
Nastavení hlasitosti	7
 Monit. 4ch zvuku	CH1/CH2
Zvukové signály	Zapnuto
Spojení USB	Auto
Nastavení USB LUN	Více
Napájení USB	Zapnuto
 Rozlišení HDMI	Auto
 Nast. výst. HDMI (Nah.méd.běh.výst.HDMI)	Zapnuto
 Nast. výst. HDMI (Rozlišení výstupu)	Auto
 Nast. výst. HDMI (Nas.výs.4K (pou. HDMI))	60p 10bit/50p 10bit
 Nast. výst. HDMI (Výstup RAW)	Vypnuto
 Nast. výst. HDMI (Nastavení výstupu RAW)	60p/50p
 Nast. výst. HDMI (Bar. gam. pro výst. RAW)	S-Gamut3.Cine/S-log3
 Nast. výst. HDMI (Výstup Time Code)	Vypnuto
 Nast. výst. HDMI (Ovládání REC)	Vypnuto
 Nast. výst. HDMI (Výstup 4ch zvuku)	CH1/CH2
Zobraz. info. HDMI	Zapnuto
OVLÁDÁNÍ HDMI	Zapnuto
Režim světla videa	Spojení s napáj.
IR dálkové ovládání	Vypnuto
Čištění snímače	—
Autom. map. pixelů	Zapnuto
Mapování pixelů	—
Verze	—

☆ (Mé menu)

Chcete-li resetovat položky pro [Mé menu] na výchozí hodnoty, vyberte [Inicializovat] nebo [Vymazat vše]. Tyto položky se neresetují na výchozí hodnoty, ani když vyberete [Reset nast. fotoaparátu].

Položky MENU	Výchozí hodnota nastavení
Přidat položku	—
Seřadit položky	—

Položky MENU	Výchozí hodnota nastavení
Vymazat položku	—
Vymazat stránku	—
Vymazat vše	—
Zobrazit z Mé menu	Vypnuto

5-021-327-65(1) Copyright 2020 Sony Corporation

Digitální fotoaparát s výměnnými objektivy
ILCE-7SM3 α7SIII

Specifikace

Fotoaparát

[Systém]

Typ fotoaparátu

Digitální fotoaparát s výměnnými objektivy

Objektiv

Objektiv E-mount Sony

[Snímač obrazu]

Formát snímku

35 mm full frame (35,6 mm × 23,8 mm), snímač obrazu CMOS

Počet efektivních pixelů fotoaparátu

Asi 12 100 000 pixelů

Celkový počet pixelů fotoaparátu

Asi 12 900 000 pixelů

[SteadyShot]

System

Snímač systému stabilizace posunu obrazu ve fotoaparátu

[protiprachový]

System

Protiprachová funkce založená na antistatickém povrchu a ultrazvukových vibracích

[Systém automatického ostření]

System detekce

System detekce fáze/system detekce kontrastu

Rozsah citlivosti

-6 EV až +20 EV (při ISO 100 ekvivalentní F2,0)

Iluminátor AF

Asi 0,3 m až 3,0 m (při použití FE 28-70 mm F3.5-5.6 OSS)

[Elektronický hledáček]

Typ

Elektronický hledáček 1,6 cm (typ 0,64)

Celkový počet bodů

9 437 184 bodů

Pokrytí rámečku

100 %

Zvětšení

Asi 0,90× s objektivem 50 mm na nekonečno, -1 m^{-1}

Oční bod

Asi 25 mm od očníce a asi 21 mm od rámečku očníce při -1 m^{-1}

Dioptrická korekce

$-4,0 \text{ m}^{-1}$ až $+3,0 \text{ m}^{-1}$

[Displej]

Displej LCD

7,5 cm (typ 3,0), podsvícení TFT, dotykový panel

Celkový počet bodů

1 440 000 bodů

[Řízení expozice]

Způsob měření

1 200 zónové hodnotící měření

Rozsah měření

-3 EV až $+20 \text{ EV}$ (při ISO 100 ekvivalentní s objektivem F2,0)

Citlivost ISO (doporučený index expozice)

Fotografie: ISO 80 až ISO 102 400 (rozšířené ISO: minimální ISO 40, maximální ISO 409 600)

Video: ekvivalent ISO 80 až ISO 102 400 (rozšířené ISO: maximální ekvivalent ISO 409 600)

Kompenzace expozice

$\pm 5,0 \text{ EV}$ (Ize přepínat mezi kroky $1/3 \text{ EV}$ a $1/2 \text{ EV}$)

Při použití ovladače kompenzace expozice: $\pm 3,0 \text{ EV}$ (krok $1/3 \text{ EV}$)

[Závěrka]

Typ

Elektronicky řízená, vertikální traverzní, fokální rovina

Rozsah rychlosti

Fotografie: $1/8\,000$ sekundy až 30 sekund, BULB

Videa: $1/8\,000$ sekundy až $1/4$ sekundy (krok $1/3 \text{ EV}$)

Zařízení kompatibilní s 60p: až $1/60$ sekundy v režimu AUTO (až $1/30$ sekundy v režimu automatické pomalé závěrky)





Zařízení kompatibilní s 50p: až $1/50$ sekundy v režimu AUTO (až $1/25$ sekundy v režimu automatické pomalé závěrky)

Rychlost synchronizace blesku

$1/250$ sekundy (při používání blesku vyrobeného společností Sony)

[Nepřetržitě snímání]

Rychlost nepřetržitě snímání

 (Kontinuální snímání: Hi+) : Maximálně asi 10 snímků za sekundu /  (Kontinuální snímání: Hi): Maximálně asi 8 snímků za sekundu /  (Kontinuální snímání: Mid): Maximálně asi 6 snímků za sekundu /  (Kontinuální snímání: Lo): Maximálně asi 3 snímky za sekundu

- Založeno na našich podmínkách měření. Rychlost nepřetržitě snímání může být pomalejší, záleží na podmínkách snímání.

[Nahrávací formát]

Formát souboru

JPEG (vyhovující DCF ver. 2.0, Exif ver. 2.32 a MPF Baseline), HEIF (vyhovující MPEG-A MIAF), RAW (vyhovující formátu Sony ARW 4.0)

Video (formát XAVC HS)

XAVC ver 2.0: vyhovující formátu MP4

Video: MPEG-H HEVC/H.265

Zvuk: LPCM 2k (48 kHz, 16 bitů), LPCM 4k (48 kHz, 24 bitů)^{*1}, LPCM 2k (48 kHz, 24 bitů)^{*1}, MPEG-4 AAC-LC 2k^{*2}

Video (formát XAVC S)

XAVC ver 2.0: vyhovující formátu MP4

Video: MPEG-4 AVC/H.264

Zvuk: LPCM 2k (48 kHz, 16 bitů), LPCM 4k (48 kHz, 24 bitů)^{*1}, LPCM 2k (48 kHz, 24 bitů)^{*1}, MPEG-4 AAC-LC 2k^{*2}

^{*1} Při použití příslušenství, která podporují 4kanalový výstup a 24 bitů s vícefunkčními sáňkami

^{*2} Vide proxy

[Nahrávací média]

Paměťové karty CFexpress Type A, karty SD

[Prostor]

SLOT 1/SLOT 2

Prostor pro paměťové karty CFexpress Type A, karty SD (kompatibilní s UHS-I a UHS-II)

Podporuje činnosti mezi dvěma paměťovými kartami.

[Vstupní/výstupní konektory]

Konektor USB Type-C

SuperSpeed USB 5 Gb/s (USB 3.2)

Kompatibilní s napájením USB

Multifunkční terminál / terminál mikro USB*

Hi-Speed USB (USB 2.0)

* Podporuje zařízení kompatibilní s mikro USB.

HDMI

Konektor HDMI typ A

Konektor (mikrofonu)

Stereo mini konektor Ø 3,5 mm

Konektor (sluchátek)

Stereo mini konektor Ø 3,5 mm

[Napájení, obecně]

Jmenovitý příkon

7,2 V 

Spotřeba

Používání FE 28-70 mm F3.5-5.6 OSS

Při používání hledáčku: asi 4,3 W (při snímání fotografií) / asi 7,6 W (při snímání videa)

Při používání displeje: asi 3,3 W (při snímání fotografií) / asi 7,3 W (při snímání videa)

Provozní teplota

0 až 40 °C

Skladovací teplota

-20 až 55 °C

Rozměry (š/v/h) (asi)

128,9 × 96,9 × 80,8 mm

128,9 × 96,9 × 69,7 mm (od držáku k displeji)

Hmotnost (asi)

699 g (včetně bloku akumulátorů, paměťové karty SDXC)

Mikrofon

Stereo

Reproduktor

Mono

TiskExif

Kompatibilní

PRINT Image Matching III

Kompatibilní

[Bezdrátová LAN]

WW271448 (viz štítek se jménem na spodní části fotoaparátu)

Podporovaný formát

IEEE 802.11 a/b/g/n/ac

Frekvenční pásmo

2,4 GHz/5 GHz

Bezpečnost

WEP/WPA-PSK/WPA2-PSK

Způsob připojení

Wi-Fi Protected Setup™(WPS) / ruční

Způsob přístupu

Režim infrastruktury

WW389565 (viz štítek se jménem na spodní části fotoaparátu)

Podporovaný formát

IEEE 802.11 b/g/n

Frekvenční pásmo

2,4 GHz

Bezpečnost

WEP/WPA-PSK/WPA2-PSK

Způsob připojení

Wi-Fi Protected Setup™(WPS) / ruční

Způsob přístupu

Režim infrastruktury

[NFC]

Typ tagu

Vyhovující tagu NFC Forum Type 3

[Komunikace Bluetooth]

Standard Bluetooth ver. 5,0

Frekvenční pásmo

2,4 GHz

Nabíječka akumulátoru BC-QZ1

Jmenovitý příkon

100 – 240 V  , 50/60 Hz, 0,38 A

Jmenovitý výkon

8,4 V  , 1,6 A

Modul akumulátoru NP-FZ100

Jmenovité napětí



7,2 V 

Změna provedení a parametrů bez upozornění je vyhrazena.

5-021-327-65(1) Copyright 2020 Sony Corporation

Digitální fotoaparát s výměnnými objektivy
ILCE-7SM3 α7SIII

Ochranné známky

- XAVC S a  jsou registrované ochranné známky společnosti Sony Corporation.
- XAVC HS a  jsou registrované ochranné známky společnosti Sony Corporation.
- Mac je ochranná známka společnosti Apple Inc., registrovaná v USA a dalších zemích.
- iPhone a iPad jsou ochranné známky společnosti Apple Inc. registrované ve Spojených státech a dalších zemích.
- USB Type-C® a USB-C® jsou registrované ochranné známky společnosti USB Implementers Forum.
- Pojmy HDMI a HDMI High-Definition Multimedia Interface a rovněž logo HDMI jsou ochranné známky nebo zapsané ochranné známky společnosti HDMI Licensing Administrator, Inc. ve Spojených státech a dalších zemích.
- Microsoft a Windows jsou registrované ochranné známky nebo ochranné známky Microsoft Corporation ve Spojených státech amerických a/nebo jiných zemích.
- Logo SDXC je ochranná známka společnosti SD-3C, LLC.
- Logo CFexpress Type A je ochrannou známkou společnosti CompactFlash Association.
- Android a Google Play jsou ochranné známky nebo registrované ochranné známky společnosti Google LLC
- Wi-Fi, logo Wi-Fi a Wi-Fi Protected Setup jsou ochranné známky nebo registrované ochranné známky společnosti Wi-Fi Alliance.
- Značka N je ochranná známka nebo registrovaná ochranná známka společnosti NFC Forum, Inc. ve Spojených státech amerických a jiných zemích.
- Značka a loga Bluetooth® jsou registrované ochranné známky společnosti Bluetooth SIG, Inc. a veškeré použití těchto značek společností Sony Corporation podléhá licenci.
- QR Code je ochranná známka společnosti Denso Wave Inc.
- Tento návod dále obsahuje názvy systémů a produktů, které jsou zpravidla ochrannými známkami nebo registrovanými ochrannými známkami svých vývojářů či výrobců. Značky TM nebo ® však nemusí být v této příručce použity ve všech případech.

Digitální fotoaparát s výměnnými objektivy
ILCE-7SM3 α7SIII

Licence

Poznámky týkající se licence

Tento přístroj obsahuje aplikace, které jsou použity na základě licenčních smluv s jejich vlastníky. Na základě žádostí vlastníků autorských práv těchto softwarových aplikací máme povinnost vám poskytnout následující informace. Licence (v angličtině) jsou uloženy v interní paměti přístroje. Pokud si chcete přečíst licence ve složce „PMHOME“ - „LICENSE“, mezi přístrojem a počítačem vytvořte spojení hromadné paměti. Upozorňujeme však, že přístroje se systémem Android možná nebudou mít přístup do složky „PMHOME“ - „LICENSE“ v tomto přístroji. V takovém případě se v přístroji se systémem Android například zobrazí zpráva „Unsupported Sony USB drive“. Proto doporučujeme ke čtení licencí používat jiné přístroje než přístroje se systémem Android.

TENTO PŘÍSTROJ JE LICENCOVÁN V RÁMCI LICENCE AVC PATENT PORTFOLIO PRO OSOBNÍ POUŽITÍ UŽIVATELE NEBO JINÉ UŽITÍ, ZA KTERÉ SE NEPLATÍ POPLATKY PRO

(i) KÓDOVÁNÍ VIDEO V SOULADU SE STANDARDY AVC („AVC VIDEO“)

A/NEBO

(ii) DEKÓDOVÁNÍ VIDEO AVC, KTERÉ BYLO ZAKÓDOVÁNO UŽIVATELEM V RÁMCI OSOBNÍ AKTIVITY A/NEBO BYLO ZÍSKÁNO OD POSKYTOVATELE VIDEO S LICENCÍ K POSKYTOVÁNÍ VIDEO AVC.

ŽÁDNÁ LICENCE NENÍ UDĚLENA NEBO PŘEDPOKLÁDÁNA PRO JAKÉKOLI JINÉ VYUŽITÍ. DODATEČNÉ INFORMACE VČETNĚ TĚCH TÝKAJÍCÍCH SE REKLAMNÍHO, VNITŘNÍHO A KOMERČNÍHO POUŽITÍ A PRODEJE LICENCÍ LZE ZÍSKAT OD MPEG LA, L.L.C..

VIZ [HTTPS://WWW.MPEGLA.COM](https://www.mpegla.com)

Pokryto jedním nebo více patentovými nároky HEVC uvedenými na patentlist.accessadvance.com.



Užitý software GNU GPL/LGPL

Ve fotoaparátu jsou obsaženy aplikace, které lze použít v rámci následujících veřejných licencí GNU General Public License (dále jen „GPL“) nebo GNU Lesser General Public License (dále jen „LGPL“).

V rámci této licence máte právo přístupu ke zdrojovému kódu tohoto softwaru, na jeho úpravy a redistribuci, a to za podmínek stanovených v příložené dokumentaci GPL/LGPL.

Zdrojový kód je k dispozici na Internetu.

Ke stažení použijte následující adresu URL.

<https://oss.sony.net/Products/Linux/>

S dotazy na obsah zdrojového kódu se na nás prosím neobracejte.

Digitální fotoaparát s výměnnými objektivy
ILCE-7SM3 α7SIII

Odstraňování problémů

Jestliže se při používání přístroje objeví problémy, zkuste následující řešení.

- 1 Vyjměte akumulátor, asi minutu vyčkejte, akumulátor opět vložte a pak zapněte napájení.
- 2 Inicializujte nastavení.
- 3 Obratě se na prodejce Sony nebo na místní autorizovaný servis. Dodatečné informace o přístroji a odpovědi na často kladené otázky můžete najít na naší webové stránce zákaznické podpory.
<https://www.sony.net/>

Příbuzné téma

- [Reset nastavení](#)

Digitální fotoaparát s výměnnými objektivy
ILCE-7SM3 α7SIII

Varovné zprávy

Nastavte oblast/datum/čas.

- Nastavte oblast, datum a čas. Pokud jste přístroj delší dobu nepoužívali, dobijte interní nabíjecí zálohovací akumulátor.

Nedostatečné napájení.

- Funkce čištění snímače obrazu a kopírování snímku nebude pracovat, protože zbývající kapacita akumulátoru je příliš nízká. Znovu nabijte blok akumulátorů nebo dodávejte napájení připojením fotoaparátu k počítači atd.

Paměťovou kartu nelze použít. Naformátovat?

- Paměťová karta byla naformátovaná na počítači a souborový formát byl upraven. Vyberte [Zadat] a poté paměťovou kartu naformátujte. Paměťovou kartu můžete použít znovu, ale všechna data, která obsahovala, budou odstraněna. Dokončení formátování může trvat nějakou dobu. Pokud se zpráva zobrazuje stále, paměťovou kartu vyměňte.

Chyba paměťové karty.

- Byla vložena nekompatibilní paměťová karta.
- Formátování se nezdařilo. Paměťovou kartu znovu naformátujte.

Z paměťové karty nelze číst. Vložte znovu paměťovou kartu.

- Byla vložena nekompatibilní paměťová karta.
- Paměťová karta je poškozena.
- Konektor paměťové karty je znečištěn.

Paměťová karta je uzamčená.

- Používáte paměťovou kartu s přepínačem ochrany proti zápisu nebo přepínačem ochrany proti vymazání s přepínačem nastaveným do polohy LOCK. Přepínač nastavte do polohy pro záznam.

Nelze otevřít závěrku, protože není vložena paměťová karta.

- Do prostoru pro paměťovou kartu vybraného v [Prior. záznam. média] nebyla vložena žádná karta.
- Pokud chcete uvolnit závěrku bez vložení paměťové karty do fotoaparátu, nastavte [Uvolnit bez karty] na [Povolit]. V takovém případě se snímky neuloží.

Na tuto paměťovou kartou nemusí být možné běžně nahrávat nebo z ní přehrávat.

- Byla vložena nekompatibilní paměťová karta.

Zpracování...

- Když provádíte redukci šumu, provede se činnost redukce. Během operace redukce šumu nelze provádět žádné fotografování.

Nelze zobrazit.

- Snímky pořízené jinými přístroji nebo snímky upravené na počítači se nemusí zobrazit.

- Zpracování na počítači, jako například vymazávání obrazových souborů, může způsobit nesrovnalosti v souborech databáze obrazů. Opravte soubory databáze obrazů.

Zkontrolujte, zda je nasazen objektiv. U nepodporovaného objektivu nastavte "Uvol.bez obj." na "Povolit".

- Objektiv není nasazen nebo není nasazen správně. Pokud se zpráva zobrazí, když je objektiv nasazen, nasadte ho znovu. Pokud se zpráva objevuje často, zkontrolujte, zda kontakty objektivu a přístroje nejsou znečištěny.
- Když nasazujete přístroj na astronomický teleskop nebo podobné zařízení nebo používáte nepodporovaný objektiv, nastavte [ Uvol.bez obj.] na [Povolit].

Přehřátí fotoaparátu. Nechte jej vychladnout.

- Přístroj se zahřál, protože jste natáčeli nepřetržitě. Vypněte napájení a počkejte, než přístroj vychladne a bude znovu připraven ke snímání.

(Varování o přehřátí)

- Dlouhou dobu jste pořizovali snímky a teplota přístroje se zvýšila.



FULL (Chyba souboru databáze)

- Počet snímků převyšuje počet, pro který je možná správa dat v souboru databáze přístroje.

ERROR (Chyba souboru databáze)

- Soubor databáze nelze registrovat. Zkopírujte všechny snímky do počítače a paměťovou kartu obnovte.

Chyba souboru databáze snímků

- V souboru databáze obrazů je nějaký problém. Vyberte MENU →  (Snímání) → [Média] → [ Obnov. DB sním.].

Chyba systému

Chyba fotoaparátu. Vypněte a zapněte kameru.

- Vyjměte akumulátor a vložte ho znovu. Pokud se zpráva objevuje často, obraťte se na místní autorizovaný servis Sony.

Chyba souboru databáze snímků. Chcete ho obnovit?

- Nemůžete nahrávat a přehrávat video, protože soubor databáze obrazů je poškozen. Obnovte soubor databáze obrazů podle instrukcí na obrazovce.

Nelze zvětšit.

Nelze otočit snímek.

- Zvětšení nebo otáčení snímků pořízených jinými přístroji nemusí být možné.

Nelze vytvářet složky.

- Složka na paměťové kartě má první tři čísla „999“. V tomto fotoaparátu už nemůžete vytvářet více složek.

Příbuzné téma





- [Poznámky k paměťové kartě](#)
- [Nast. obl./data/času](#)
- [Formátovat](#)

- Nast. zázn. média (fotografie/video): Prior. záznam. média
- Uvolnit bez karty
- Uvol.bez obj. (fotografie/video)
- Obnov. DB sním. (fotografie/video)

5-021-327-65(1) Copyright 2020 Sony Corporation

Digitální fotoaparát s výměnnými objektivy
ILCE-7SM3 α7SIII

Doporučené stránky

-  **Formát souboru (video)**
Můžete vybrat formát souboru videa.
-  **Doba nahrávání videa**
V tomto tématu naleznete dobu pro snímání videa, která se vejde na paměťovou kartu.
-  **Přep. JPEG/HEIF**
Přepne formát souboru (JPEG/HEIF) fotografie, která se má nahrát.
-  **FTP Help Guide**
Pokud chcete přenášet snímky na server FTP, podívejte se do dokumentu „FTP Help Guide“.
-  **ILCE-7SM3 informace o podpoře**
Tento web poskytuje základní informace o fotoaparátu a informace o kompatibilních objektivěch nebo příslušenství.
(Otevře se další okno.)